

Hobby skoop

HOBBY-PROGRAMMA 1977/78



NR. 19 - SEPTEMBER 1977

*Princk
Kammen*

PHILIPS

Inhoud Hobbyskoop 19

- 1. Onderdelenpakketten voor versterkers**
 - voorversterkers
 - complete stuurversterker
 - eindversterkers
 - complete versterkers
- 2. Onderdelenpakketten voor mengversterkers**
 - voorversterkers
 - panoramaregeling
 - toonregelingen
 - mengeenheden
 - niveaumeter
 - volgversterker
- 3. Onderdelenpakketten voor afstemeenheden en afstemhulpmiddelen**
 - FM-afstemeenheden
 - aanraakschakelaar
 - stereodecoder
 - afstemindicator
- 4. Onderdelenpakketten voor voedingseenheden**
 - gestabiliseerde voedingen
 - regelbare gestabiliseerde voedingen
- 5. Luidsprekers en scheidingsfilters**
 - luidsprekers
 - scheidingsfilters
 - luidsprekerkits
 - zelfbouwkasten (houtpakketten)
 - luidsprekerstandaards
- 6. Onderdelenpakketten voor meetapparaten**
 - toongenerator
 - transistor- en diodetester
 - meetbrug voor condensatoren en weerstanden
 - 1000 Hz-generator
- 7. Onderdelenpakketten voor de auto**
 - ruitewisserautomaat
 - flitslichtgenerator
 - automatisch parkeerlicht
 - autolichtverklikker
 - tachometer
 - dynamische contacthoekmeter
- 8. Onderdelenpakketten voor diverse toepassingen**
 - intercomversterker
 - knipperlichtcentrale
 - muziekgenerator
 - vibrato-eenheid
 - elektronische schakelaars
 - elektronische zoemer
 - lichtorgel
- 9. Onderdelenpakketten in het nieuwe seizoen**
- 10. Kasten**
- 11. Hulpmiddelen voor de elektronica-amateur**
 - multimeters
 - soldeerbouten en soldeertin
 - onderdelen
 - indicatielampjes
 - reinigingsband en -cassette
 - sputbussen
- 12. Philips uitgaven voor de elektronica-amateur**
 - Hobbyskoop
 - Luidsprekerbehuizingen voor zelfbouw
 - Alarmschakelingen voor zelfbouw
 - Auto-elektronica voor zelfbouw
 - Semiconductors
- 13. Philips Experimenteerdozen en Philips Telespel**
 - Elektronica-Experimenteerdozen
 - EE-dozen met geïntegreerde schakelingen (IC's)
 - Experimenteerdozen voor chemie, natuurkunde en mineralogie
 - Philips Telespel

Maak zelf met Philips onderdelenpakketten...



Ruim zestig(!) elektronische schakelingen voor evenveel echt werkende apparaten kunt u met Philips onderdelenpakketten zelf maken. Ze zijn vaak professioneel van kwaliteit, en altijd door en door beproefd.

In deze speciale Hobbyskoop zijn ze allemaal ordelijk gerangschikt. Van voorversterker tot luidspreker, maar ook meetapparaten, een ruitewisserautomaat, een tachometer, een lichtorgel . . . Het zijn er weer meer dan vorig jaar, want het programma wordt voortdurend uitgebreid en aangepast aan nieuwe technische ontwikkelingen.

Als u – voor betrekkelijk weinig geld – een Philips onderdelenpakket koopt, heeft u meer dan een handvol elektronische componenten. In elk pakket zit namelijk een schema, een onderdelenlijst, en een erg uitvoerige bouwbeschrijving waarin niets aan het toeval wordt overgelaten. Zonodig worden de aanwijzingen verduidelijkt met tekeningen. U hoeft alleen de onderdelen in de bijgeleverde montageplaat met gedrukte bedrading te steken en ze vast te solderen. Welk onderdeel op welke plaats moet komen, kunt u zien op de ingetekende plattegrond van de montageplaat. En hoe u met uw soldeerbout een goed resultaat kunt bereiken, staat in een apart hoofdstuk van de bouwbeschrijving. Daar zijn bovendien technische gegevens in opgenomen, aanwijzingen voor de afregeling van het apparaat, en aanpassingsmogelijkheden aan speciale situaties.

In sommige onderdelenpakketten zijn ook mechanische onderdelen verpakt, en soms zelfs frontpanelen.

Als u het gebouwde apparaat wilt inbouwen in een kast, kunt u die natuurlijk zelf ontwerpen en maken. Maar u kunt ook bij uw radio-

onderdelenhandelaar informeren naar enkele speciale kasten die voor Philips onderdelenpakketten in de handel zijn!

Problemen?

Als u moeilijkheden hebt met het bouwen van een Philips onderdelenpakket, belt u dan gerust even naar Philips in Eindhoven. Ons telefoonnummer is 040-757479.

Voor algemene inlichtingen over het Philips hobbyprogramma kunt u een briefje schrijven naar Philips Nederland B.V., Afdeling Bouwdozen, VB 11-6 in Eindhoven. U kunt ook bellen: 040-782427.

Voor alle zekerheid . . .

De apparaten uit Philips onderdelenpakketten kunnen soms met wat wijzigingen geschikt worden gemaakt voor een ander doel. Daarvoor, of als u meteen van een principeschema werkt, hebt u losse onderdelen nodig. Het eindresultaat staat of valt met de kwaliteit van die onderdelen.

Neem daarom geen risico! Gebruik steeds Philips onderdelen. Dan weet u dat een van de grootste onderdelenfabrikanten ter wereld achter u staat!

1

Onderdelenpakketten voor versterkers

Programma voorversterkers

STEREO

Toonopnemer-voorversterker	NL 3403
Voorversterker met elektronische volume- en balansregeling	NL 3405
Toonregeleenheid met elektronische regeling	NL 3406
Presentie-eenheid met elektronische regeling	NL 3415

MONO

Universele voorversterker	R 6905
Aanpassingseenheid	R 6915
Toonregeleenheid	R 6903
Ruis- en dreunfilter	R 6913

Het hart van uw geluidsinstallatie wordt gevormd door de versterker. We hebben deze schakel in de geluidsketen „uiteengerafeld”, zodat u zelf de mogelijkheden – en de prijs – van uw favoriete versterker kunt bepalen. Zo ontstonden de onderdelenpakketten voor voorversterkers, een complete stuurversterker, en eindversterkers. In deze volgorde worden ze in dit hoofdstuk besproken, afgewisseld met een aantal combinatiemogelijkheden. Tenslotte komen de complete stereoversterkers aan bod.

De bij de beschrijvingen genoemde voedingseenheden en kasten worden uitvoeriger behandeld op de pagina's 18 en 33. Voor diegenen die nóg meer met geluid willen kunnen spelen, levert Philips de onderdelenpakketten voor mengversterkers die in een apart hoofdstuk op pagina 11 ruime aandacht krijgen.

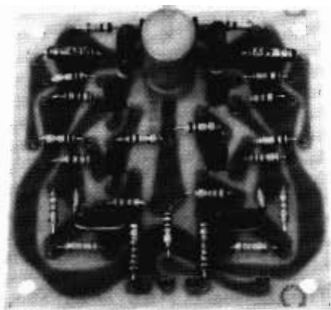

Stereo-toonopnemer-voorversterker NL 3403

Voor gebruik tussen moderne HiFi/stereo-toonopnemers en een stereoversterker of stereoversterkergedeelte met een ingangsgevoeligheid van ca 100 mV.

Geschikt voor magneto-dynamische, elektro-dynamische en HiFi-keramische toon-

opnemers. Past goed bij de elektronisch geregelde voorversterkers NL 3405, NL 3406 en NL 3415. Kan ook worden gebruikt als „losse” voorversterker met twee kleine 9 V batterijen als voedingsbron. Het geheel past dan bij voorbeeld in het Montaflex kastje MK4. De opname-karakteristiek van de grammofoonplaten wordt gecorrigeerd volgens RIAA. Door lage vervorming ook zeer geschikt als bouwsteen in HiFi-ijstallaties.

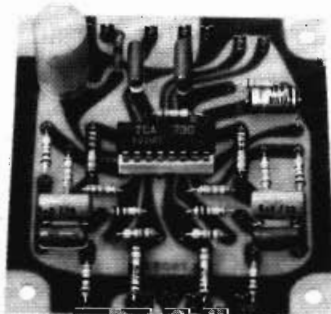

Stereo-voorversterker met elektronische volume- en balansregeling NL 3405

Kan direct achter afstemeenheid of eenvoudige platenspeler worden gebruikt.

Voor HiFi-toonopnemers moet een stereo-toonopnemer-versterker NL 3403 worden voorgeschakeld. Volume en balans worden voor beide kanalen tegelijk ingesteld met behulp van enkelvoudige schuifpotentiometers

die het gelijkspanningsniveau op enkele punten van de toegepaste geïntegreerde schakeling regelen. De fysiologie op de volumeregeling wordt eveneens door middel van een gelijkspanning in- en uitgeschakeld. De niet afgeschermd verbindingen tussen de montageplaat en de bijgeleverde potentiometers en schakelaar voeren alleen gelijkstroom en kunnen dus desgewenst lang zijn. Deze eenheid kan verder worden gecombineerd met de toonregeleenheid NL 3406 en de presentieregeling NL 3415. Aanwijzingen hiervoor zijn in de handleiding opgenomen.

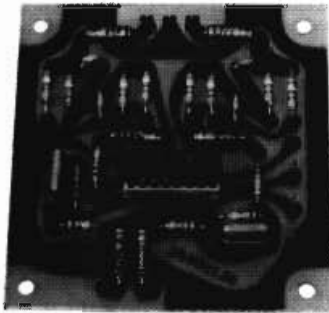

Stereo-toonregeleenheid met elektronische regeling NL 3406

De lage tonen en de hoge tonen worden voor beide kanalen tegelijk geregeld door variatie van het gelijkspanningsniveau op enkele punten van

de geïntegreerde schakeling. Hiervoor zijn twee enkelvoudige schuifpotentiometers bijgevoegd. Bij voorkeur te gebruiken na de voorversterker NL 3405. De bedrading is niet kritisch en kan onafgeschermd en lang zijn.

Toonregelgebied: plus of min ca 16 dB bij 40 Hz en 20 kHz. Deze stereo-toonregeleenheid kan gecombineerd worden met de voorversterker NL 3405 en de presentieregeling NL 3415.

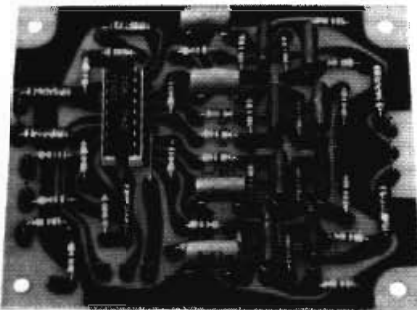

Stereo-presentie-eenheid met elektronische regeling NL 3415

Ophalen of verzwakken van het toongebied waarvoor het menselijk oor het meest gevoelig is. Op één punt van de toegepaste geïntegreerde schakeling wordt daartoe het gelijkspanningsniveau geregeld (voor beide kanalen tegelijk) met behulp van een enkelvoudige schuif-

potentiometer. Met deze regeling kan bij voorbeeld een zanger, zangeres of spreker in het totale klankbeeld meer naar de voorgrond worden gehaald of juist meer naar de achtergrond worden teruggedrukt.

De bedrading van de bijgeleverde potentiometer is niet kritisch en kan onafgeschermd en lang zijn.

Regelgebied bij 2000 Hz: plus of min 8 à 9 dB. Kan worden gecombineerd met NL 3406 en NL 3405.

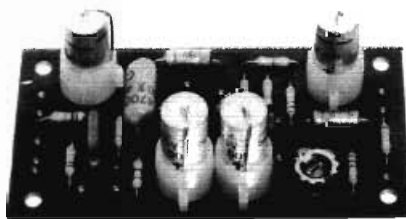

Universele voorversterker R 6905

Zeer uitgebreid toepassingsgebied. Geschikt voor magnetodynamische toonopnemer (met RIAA-correctie), kristal- of keramische toonopnemer, microfoon (hoog- of laagohmig) babyfoon, intercom, meeluisterversterker enz. Door uitbreiding met keuzeschakelaar te gebruiken voor diverse functies.

HiFi-kwaliteit door zeer geringe vervorming, uitzonderlijk laag stoorniveau mede dank zij het gebruik van moderne siliciumtransistors. Kan worden gecombineerd met R 6903 (toonregeleenheid) en R 6913 (ruis- en dreunfilter). Bij stereo voor elk kanaal een voorversterker R 6905 toepassen. De ingangsimpedantie is aan te passen. De maximale uitgangsspanning is 2,5 V (bij 9 V voeding) of 5 V (bij 18 V voeding).

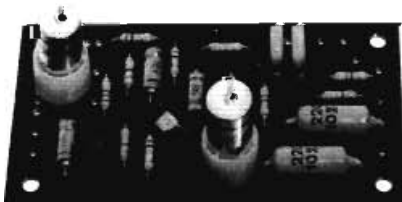

Toonregeleenheid R 6903

Symmetrische toonregeling voor hoge en lage tonen. Rechte frequentie karakteristiek met regelaars in de middenstand. De lage zowel als de hoge tonen kunnen worden opgehaald en verzwakt (± 20 dB bij 40 Hz en ± 20 dB bij 20.000 Hz). Voor stereo twee eenheden R 6903 en twee tandempotentiometers 100.000Ω (lin.). Bij

voorkeur te combineren met R 6905 (universele voorversterker) en/of R 6913 (ruis- en dreunfilter). Zeer geringe vervorming en uitzonderlijk laag stoorniveau, mede door gebruik van moderne siliciumtransistors. Ingang aan te sluiten op bron* met lage uitgangsimpedantie b.v. R 6905 of R 6913. Maximale uitgangsspanning 1 V bij 9 V voeding en 3 V bij 18 V voeding.

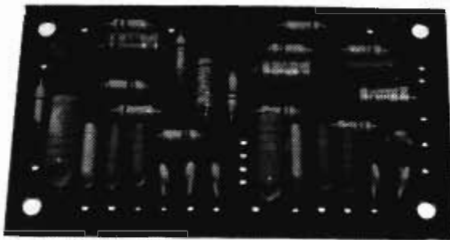

Ruis- en dreunfilter R 6913

Om hinderlijke ruis (noise) en ongewenste lage tonen (rumble) te verzwakken. Frequentie-karakteristiek blijft recht tussen ingestelde kantelfrequenties. Voor ruis bestaat de keuze uit: geheel rechte karakteristiek, kantelfrequentie 12.000 Hz, 9000 Hz of 6000 Hz (om-schakelbaar). Voor dreun: geheel rechte karakteristiek, kantelfrequentie 35 Hz, 80 Hz of 120 Hz (om-schakelbaar). De afval bedraagt 12

dB per octaaf. Bij mono te gebruiken met twee schakelaars met twee moedercontacten en vier standen (voor 2 × vier mogelijkheden). Bij stereo zijn twee ruis- en dreunfilters, twee schakelaars met vier moedercontacten en vier standen nodig (voor 2 × vier mogelijkheden). Vervorming en stoorniveau zijn verwaarloosbaar klein mede door het gebruik van moderne siliciumtransistors. Bij voorkeur te combineren met R 6905 (universele voorversterker) en/of R 6903 (toonregeleenheid).

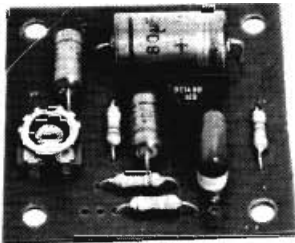

Aanpassingseenheid R 6915

Dank zij de aanpassingseenheid R 6915 kunnen platenspelers met kristal- of keramische toonopnemer worden aangesloten op een transistor-radio of -versterker. Combinatie met toonregeleenheid R 6903 en, in mengversterkers, met de

universele voorversterker R 6905 is mogelijk. De schakeling werkt als „emittervolger” en heeft dus een hoge ingangsimpedantie en een lage uitgangsimpedantie. Daardoor ook geschikt om brom in lange microfoonleidingen te voorkomen. Vlakke karakteristiek over een uitgebreid frequentiegebied. Ingangsspanning maximaal 6 V bij 18 V voedingsspanning en maximaal 3 V bij 9 V.

Voorbeelden van stereo-stuurversterkers samengesteld uit stereo- en mono-voorversterkers

Stereo-stuurversterkers met elektronische regeling:

stereo-toonopnemerversterker NL 3403, stereo-voorversterker NL 3405 (+ eventueel stereo-toonregeleenheid NL 3406, stereo-presentieregeling NL 3415) + gestabiliseerde voedingseenheid NL 7227.

Stereo-stuurversterker:

2 × universele voorversterker R 6905, of stereo-toonopnemerversterker NL 3403, of 2 × aanpassingseenheid R 6915 per ingang, + 2 × R 6905 als volgv-ersterker (+ eventueel 2 × toonregeleenheid R 6903, en/of 2 × ruis- en dreunfilter R 6913) + gestabiliseerde voedings- eenheid NL 2705.

Technische gegevens stereo-voorversterkers

	toonopnemer- voorversterker	voorversterker met elektronische volume- en balansregeling	toonregeleenheid met elektronische regeling	presentie- eenheid met elektronische regeling	
	NL 3403	NL 3405	NL 3406	NL 3415	
voedingsspanning	15	15	15	15	V
stroom	1,6	25	25	35	mA
ingangsimpedantie	47	270	20	10	kΩ
ingangsniveau	2,5 ¹⁾	100 ²⁾	600 ³⁾	600 ³⁾	mV
impedantie volgende trap minstens	40	10	10	10	kΩ
versterking	40	6	1 ⁴⁾	2 ⁴⁾	x
frequentiegebied	20 ... 20 000	20 ... 250 000	20 ... 250 000	20 ... 240 000	Hz
vervorming	0,1	0,1	0,1	0,1	%
uitgangsniveau	100	600	600	600	mV
regelgebied (zie ook beschrijving)	RIAA	—	± 16	± 9	dB
afmetingen montageplaat	69 × 69 × 25	71 × 71 × 25	71 × 71 × 12	92 × 71 × 15	mm

¹⁾ maximaal 30 mV. ²⁾ minstens 50 mV. ³⁾ minstens 150 mV. ⁴⁾ buiten regelgebied

Technische gegevens mono-voorversterkers

	universele voorversterker R 6905	toonregeleenheid R 6903	ruis- en dreunfilter R 6913	aanpassings- eenheid R 6915	
voedingsspanning	9 of 18	9 of 18	9 of 18	9 of 18	V
stroom	2 of 3	2 of 3	1 of 2	0,5 of 1	mA
ingangsimpedantie	0,06 ... 150	—	10 ... 680	500 ... 2 200	kΩ
ingangsniveau	1 ... 20	100	100	100 ¹⁾	mV
impedantie volgende trap minstens	20	10	10	50	kΩ
versterking	5 ... 100	1	1	± 1	x
frequentiegebied	20 ... 20 000	20 ... 120 000	20 ... 120 000	20 ... 200 000	Hz
vervorming	0,1	0,1	0,1	0,1	%
uitgangsniveau	100 ¹⁾	100 ¹⁾	100 ¹⁾	instelbaar	mV
regelgebied (zie ook beschrijving)	eventueel RIAA ¹⁾	± 20 ¹⁾	12/octaaf ¹⁾	—	dB
afmetingen montageplaat	87 × 46 × 30	87 × 46 × 30	87 × 46 × 10	49 × 46 × 15	mm
aanbevolen potentiometers	—	2 × 100 (lineair)	—	—	kΩ

¹⁾ zie ook de beschrijving

Programma complete stuurversterkers

HiFi/stereo-stuurversterker met diverse regelingen: NL 6923

HiFi/stereo-stuurversterker NL 6923

In eerste instantie voor gebruik bij de HiFi/stereo-eindversterker NL 6920. Geheel uitgerust met silicium-transistors. Wordt geleverd met vier tandempotentiometers en twee druktoetsenheden, één voor het kiezen van de vier ingangen en de andere voor het in- en uitschakelen van de netspanning en van de verschillende filters. De gevoeligheid van alle ingangen is afzonderlijk instelbaar. Voorzien van uitschakelbare ruis- en dreunfilters. Keuze tussen „normale” en fysiologische sterkteregeling. Stereo/monoschakelaar. Balansregeling met speciale tandempotentiometer. Onafhankelijke, zeer effectieve regeling van hoge en lage tonen. Gecombineerde bandrecordingang en uitgang.

Technische gegevens:

Frequentiegebied: 10 . . . 50.000 Hz (recht); minder dan 10 Hz tot meer dan 100.000 Hz (-3 dB)
 Toonregeling: hoog + 20 dB . . . - 19 dB bij 20.000 Hz
 laag + 17 dB . . . - 19 dB bij 50 Hz
 Fysiologische sterkteregeling (uitschakelbaar):
 hoog tot max. +7 dB (20.000 Hz)
 laag tot max. + 14 dB (50 Hz)

Ruisfilter (uitschakelbaar): 12 dB/octaaf, kantelpunt 7000 Hz

Dreunfilter (uitschakelbaar): 12 dB/octaaf, kantelpunt 80 Hz

Uitgangsimpedantie: 3900 Ω

Uitgangsspanning: 400 mV, max. 6 V

Vervorming: over gehele frequentiegebied kleiner dan 0,12% bij 400 mV uitgangsspanning (ca 0,24% bij 6 V).

Gevoeligheid voor 400 mV uitgangsspanning: toonopnemer (gecorrigeerd volgens RIAA) instelbaar van 1,2 mV tot 30 mV; afstemeenheid, bandrecorder en reserve instelbaar van 100 mV tot ca 2 V. Ingangsimpedanties: toonopnemer 47.000 Ω; andere ingangen 200.000 Ω.

Overspraak t.o.v. 400 mV (ingang van het gemeten kanaal afgesloten met 10.000 Ω); - 65 dB bij 1000 Hz; - 49 dB bij 10.000 Hz; - 42 dB bij 20.000 Hz.

Voedingsspanning: 60 V (minimaal 24 V).

Stroomverbruik: 26 mA.

Afmetingen: ca 232 × 82 × 30 mm.

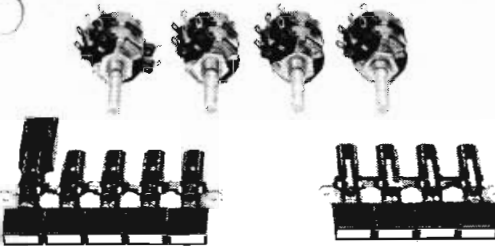
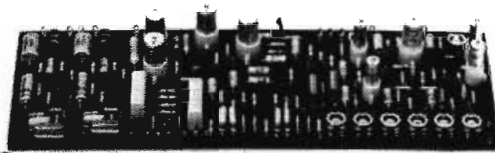

Programma eindversterkers

60 watt HiFi-eindversterker NL 3606
 2 × 40 watt HiFi/stereo-eindversterker NL 6920
 4 . . . 11 watt versterker NL 3407
 6 watt versterker met IC NL 3408
 2,5 watt versterker NL 7014
 2 watt versterker met IC NL 3402 A
 1 watt miniversterker met IC NL 6833

Geen van de onderdelenpakketten voor eindversterkers bevat een voedingseenheid. Deze worden uitgebreid besproken op pagina 18.

60 watt HiFi-eindversterker NL 3606

HiFi/eindversterker met een groot uitgangsvermogen bij geringe vervorming en een lage belastingsimpedantie (4 Ω).

Speciaal voor HiFi-doelinden ontwikkelde Darlington-transistors. Uitgebreide dubbele beveiligingsschakeling (5 transistors) tegen overbelasting, kortsluiting of te geringe belastingsimpedantie. Goede koeling door gebruik van twee gezwarte profielkoelplaten.

Technische gegevens

Uitgangsvermogen bij 1% vervorming: 60 W (4 Ω)
 bij 0,1% vervorming: 50 W (4 Ω); 35 W (8 Ω)

Vermogensbandbreedte: 100 . . . 20.000 Hz bij 1% vervorming en 60 W uitgangsvermogen.

Frequentiegebied: ≤ 20 Hz . . . 80 kHz (-3 dB), gemeten bij -6 dB t.o.v. 50 W.

Vervorming: tussen 40 Hz en 10 kHz en bij 50 W is $d_{tot} < 0,1\%$

Intermodulatievervorming: 0,18%, gemeten met 40 Hz en 10 kHz in verhouding van 4 : 1 bij 50 W equivalent vermogen.

Stoorniveau: - 100 dB t.o.v. 50 W (kortgesloten ingang).

Ingangsspanning: 400 mV voor 50 W.

Ingangsimpedantie: 150 kΩ.

Uitgangsimpedantie: 0,05 Ω, dempingsfactor ca 80.

Belastingsimpedantie: minstens 4 Ω

Voedingsspanning: 60 V.

Stroomverbruik: 1,65 A maximaal (bij 4 Ω); 0,9 A max. (bij 8 Ω).

Afmetingen montageplaat: 112 × 77 × 55 mm.

Afmetingen koelplaten (2 stuks): 100 × 65 × 24 mm.

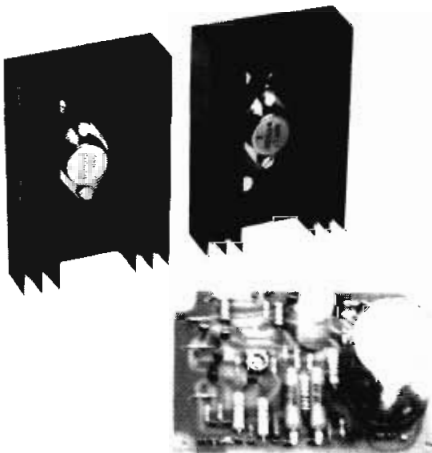

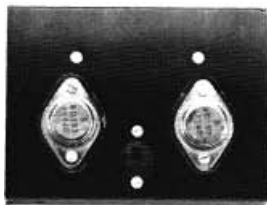

2 x 40 watt HiFi/stereo-eindversterker NL 6920

Geheel met silicium transistors uitgeruste HiFi/ stereo-eindversterker met een groot continu uitgangsvermogen bij zeer geringe vervorming. De stuur- en eindtransistors zijn speciaal voor HiFi-doeleinden ontwikkelde typen. De versterker is beveiligd tegen overbelasting en kortsluiting van de luidspreker-uitgangen. Bij voorkeur te gebruiken met de HiFi/stereo-stuurversterker NL 6923 en de gestabiliseerde voedingseenheid NL 6924.

Technische gegevens

Uitgangsvermogen: 2 x 40 W continu.
Vermogensbandbreedte: 10 ... 20.000 Hz bij 1% vervorming en minstens 40 W.
Frequentiegebied: gemeten bij - 6 dB t.o.v. 40 W: 10 ... 60.000 Hz (- 5 dB); lager dan 10

Hz ... hoger dan 100.000 Hz (- 3 dB).
Vervorming (d_{tot}): tussen 50 en 10.000 Hz, kleiner dan 0,1% bij 40 W.
Intermodulatievervorming: 0,25%, gemeten met 40 en 10.000 Hz in een verhouding van 4 : 1 en bij 40 W equivalent vermogen.
Stoorniveau: - 100 dB t.o.v. 40 W (met kortgesloten ingang).
Ingangsspanning: 400 mV voor 40 W uitgangsvermogen.
Ingangsimpedantie: 100.000 Ω .
Uitgangsimpedantie: ca 0,08 Ω .
Belastingsimpedantie: minstens 8 Ω .
Dempingsfactor: ca 110.
Voedingsspanning: 60 V.
Stroomverbruik: piek 2,2 A, gemiddeld ca 500 mA, ruststroom ca 120 mA.
Afmetingen: ca 193 x 72 x 42 mm.
Afmetingen koelplaat met eindtransistors: ca 190 x 85 x 20 mm.

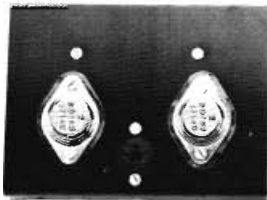

De Montalux-kast ML 460 H/40 is speciaal geschikt voor inbouw van de 2 x 40 W HiFi/ stereo-eindversterker NL 6920, in combinatie met de complete stereo-stuurversterker NL

6923, en de gestabiliseerde voedingseenheid NL 6924. De kast wordt op pagina 33 uitvoerig besproken.

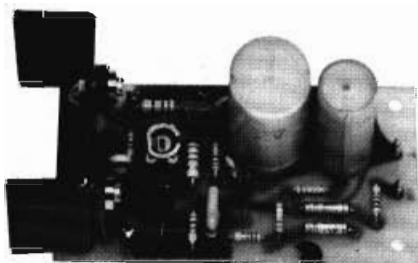

4 ... 11 watt versterker NL 3407

Universele versterker met vier silicium transistors voor vele doeleinden te gebruiken. Is zonder toevoeging geschikt voor o.a. afstem-eenheden.
Kristal- en keramische toonopnemers kunnen

worden aangesloten via aanpassingseenheid R 6915. In combinatie met universele voorversterker R 6905 geschikt voor alle normale signaalbronnen, ook HiFi-toonopnemers en microfoons. Kan verder worden uitgebreid met toonregeleenheid R 6903 en met ruis- en dreunfilter R 6913. Uitgangsvermogen met 4 Ω luidsprekers 4,6 W (12 V) tot 11,3 W (18 V).



6 watt versterker met IC NL 3408

Door toepassing van een IC is het aantal losse onderdelen bij dit pakket beperkt en zijn de afmetingen gering. Toch levert deze versterker een flink vermogen. Geschikt voor afstem-

eenheden en voorversterkers, zoals de toonopnemervoorversterker NL 3403, de universele voorversterker R 6905 en de toonregeleenheid R 6903. Ook voor de elektronisch geregelde eenheden: volume- en balansregelaar NL 3405, de toonregelaar NL 3406 en de presentieregelaar NL 3415.

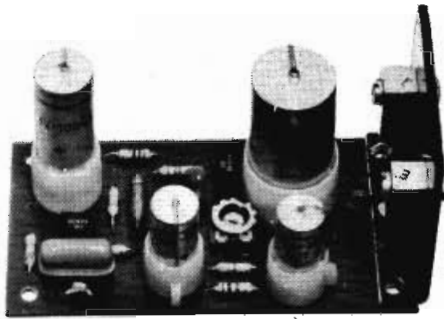

2,5 watt versterker R 7014

Uitstekend te combineren met tal van andere Philips onderdelenpakketten, b.v. de muziektoongenerator NL 7110, FM-afstemeenheden en voorversterkers. In combinatie met aanpassingseenheid R 6915 is de gevoeligheid max. 40 mV bij een ingangsimpedantie van max.

2,2 M Ω . Uitstekende geluidskwaliteit. Frequentiegebied kan naar wens worden aangepast, maar is max. 25 ... 70.000 Hz. Kan eenvoudig worden voorzien van een regeling voor hoge en/of lage tonen. Door extra tegenkoppeling kan nog geringere vervorming worden verkregen (bij lagere gevoeligheid). Voor stereo zijn twee versterkers R 7014 en een tandem-potentiometer nodig.

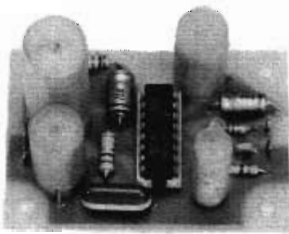

2 watt versterker met IC NL 3402A

Alle halfgeleiders en een deel van de andere componenten zijn ondergebracht in een geïntegreerde schakeling (IC). Montage is daardoor eenvoudig terwijl de afmetingen van de gehele

versterker gering zijn. Geschikt voor afstemeenheden en gewone keramische toonopnemers. Kan ook worden gecombineerd met de voorversterkers R 6905, R 6915 en bij gebruik van twee versterkers NL 3402A ook met de stereo toonopnemer-voorversterker NL 3403.

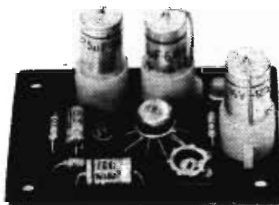

1 watt miniversterker met IC NL 6833

Bij deze versterker zijn alle halfgeleiders en een groot aantal weerstanden ondergebracht in één geïntegreerde schakeling (IC) die niet veel groter is dan één transistor. De afmetingen van het montageplaatje, waarop behalve de IC ook nog de componenten voor ontkoppelen, aansluiten van de luidsprekers e.d. worden gemonteerd, zijn daardoor slechts ca 61 x 43 x 30

mm. Zelfs bij toepassing van twee stuks (stereo) zullen niet snel inbouwproblemen ontstaan. Kan o.a. worden gebruikt als versterker voor kristal- en de „gewone“ keramische toonopnemers en voor afstemeenheden (b.v. NL 7313) en is te combineren met de voorversterker-eenheden R 6903, R 6905 en R 6913. Met de aanbevolen volumeregelaar en een geschikte serieweerstand is de gevoeligheid voor kristaltoonopnemers 270 mV (bij 330.000 Ω) en voor afstemeenheden en versterkers 100 mV (bij 100.000 Ω).

Technische gegevens eindversterkers

	4 ... 11 watt versterker NL 3407	6 watt versterker met IC NL 3408	2,5 watt versterker NL 7014	2 watt versterker met IC NL 3402 A	1 watt mini- versterker met IC NL 6833	
voedingsspanning	12 ... 18	15	9	6 ... 12	9	V
maximale stroom	540 ... 810 ¹⁾	655	400	125 ... 300 ¹⁾	200	mA
ruststroom	10	65	10	10	8	mA
ingangsimpedantie	80	20 ... 60	150	15 ... 330	100 ... 330	k Ω
ingangsgoedigheid	100	18 ... 250	40	12 ... 300	100 ... 270	mV
frequentiegebied	20 ... 85 000	27 ... 47 000	25 ... 47 000	45 ... 50 000	100 ... 18 000	Hz
vervorming ²⁾	1	1	1	0,7	1	%
vermogen	4 ... 11 ¹⁾	6	2,5	0,6 ... 2 ¹⁾	1 ¹⁾	W
belastingimpedantie	4 of 8	4	4	4 of 8	8	Ω
afmetingen montageplaat	95 x 46 x 40	60 x 50 x 40	87 x 46 x 45	63 x 43 x 37	61 x 43 x 30	mm
aanbevolen volumeregelaar ⁴⁾	100	100	100	47 of 100	47	k Ω

¹⁾ afhankelijk van voedingsspanning en belastingimpedantie

²⁾ bij ongeveer driekwart van het (maximale) vermogen

³⁾ met 200 Ω hoofdtelefoon: 40 mW

⁴⁾ logaritisch; niet bijgeleverd

stereoversterkers

Programma complete stereoversterkers

2 x 9 W: NL 7417
2 x 6 W: NL 3410

De kast, ML 320 H/9 voor de NL 7417 wordt vroeger besproken op pagina 33.



2 x 9 watt stereoversterker NL 7417

Een stereoversterker met zeer goede geluidskwaliteit. 2 x 9 watt muziekvermogen en 2 x 6 watt continu. Het pakket bevat alle elektronische onderdelen plus vier tandempotentiometers, een druktoetsenheid en een voedingseenheid. Gemakkelijk te monteren en in te bouwen; aanwijzingen voor het maken van een

freem (chassis) zijn bijgevoegd. Er zijn drie ingangen: toonopnemer, afstemeenheid en bandrecorder (gecombineerde in- en uitgang). Afzonderlijke regeling van hoge en lage tonen. Afmetingen montageplaat: 200 x 87 x 40 mm. Er is een bijpassende Montalux-indicatielplaat verkrijgbaar, alsmede een complete Montalux-kast.

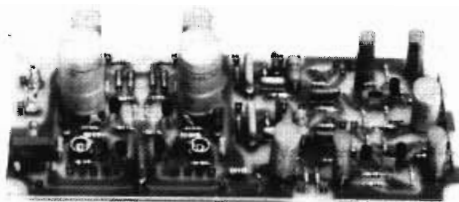

De Montalux-kast ML 250 H/6 is speciaal geschikt voor het inbouwen van de 2 x 6 watt stereoversterker NL 3410. Meer gegevens over de kast staan op pagina 33.

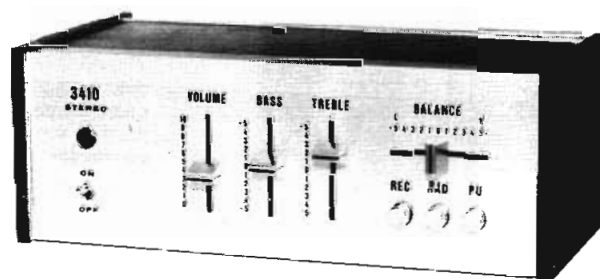

2 x 6 watt stereoversterker NL 3410

Dit pakket bevat alle elektronische onderdelen voor een stereoversterker met een zeer goede geluidskwaliteit. De montage is erg eenvoudig en bedrijfszeker, omdat alle onderdelen – behalve de transformator – op twee montageplaten met gedrukte bedrading gemonteerd worden, die daarna tot één geheel worden samengevoegd. De bedrading is beperkt tot de net-

snoeraansluitingen, en twee snoertjes tussen transformator en montageplaat. Ook de aansluitbussen, de bedieningspotentiometers en de schakelaareenheid zijn dus direct op de montageplaten bevestigd. Afwerking tot complete versterker beperkt zich tot het monteren in een geschikt kastje, bij voorbeeld het speciale, pasklare Montalux-kastje dat voor deze versterker in de handel is. Ingangen voor recorder, afstemeenheid en gewone keramische toonopnemer. In het pakket is ook een voedingseenheid opgenomen.

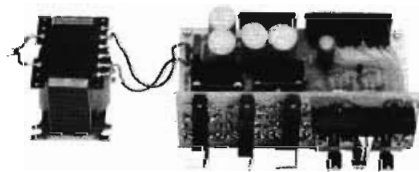

De twee gemonteerde, en daarna tot één geheel samengevoegde printplaten van de NL 3410 zijn met twee draden verbonden met de transformator.

Voorbeelden van stereoversterkers samengesteld uit stereo- en monovoorversterkers, complete stuurversterkers en eindversterkers

- 2 x 60 W:** HiFi/stereo-stuurversterker NL 6923 + 2 x HiFi/eindversterker NL 3606 + 2x gestabiliseerde voedingseenheid NL 6924 of ongestabiliseerde voeding.
- 2 x 40 W:** HiFi/stereo-stuurversterker NL 6923 + HiFi/stereo-eindversterker NL 6920 + gestabiliseerde voedingseenheid NL 6924.
- 2 x 4... 11 W:** 2 x aanpassingseenheid R 6915, of 2 x universele voorversterker R 6905, of stereo-toonopnemer-voorversterker NL 3403 + 2 x 4... 11 watt versterker NL 3407 + gestabiliseerde voedingseenheid NL 7222, of 12 V accu.
- 2 x 2,5 W:** 2 x aanpassingseenheid R 6915 + 2 x 2,5 watt versterker R 7014 + gestabiliseerde voedingsseenheid NL 7227, of batterij.
- 2 x 2 W:** 2 x 2 watt versterker NL 3402 A + gestabiliseerde voedingseenheid NL 7227, of batterij.
- 2 x 1 W:** 2 x 1 watt mini-versterker NL 6833 + gestabiliseerde voedingseenheid NL 7227, of batterij.

Technische gegevens complete stereoversterkers	2 x 9 W stereo-versterker	2 x 6 W stereo-versterker	
	NL 7417	NL 3410	
netspanning	220	220	V
frequentiegebied	30... 60 000	25... 35 000	Hz
toonregeling hoog	± 16 (20 kHz)	± 17 (20 kHz)	dB
toonregeling laag	+13... -16 (50 Hz)	+ 12... -11 (60 Hz)	dB
belastingimpedantie vervorming ¹⁾	4	4	Ω
ingangsgevoeligheid recorder	1	1,5	%
ingangsimpedantie recorder	80	250	mV
ingangsgevoeligheid toonopnemer	150	1 000	kΩ
ingangsimpedantie toonopnemer	3,5 of 80	250	mV
ingangsgevoeligheid afstemeenheid	47	1 000	kΩ
ingangsimpedantie afstemeenheid	80	250	mV
gevoeligheid recorderuitgang ²⁾	150	1 000	kΩ
potentiometers	0,1	0,1	mV
ingangskeuze met druktoetsen	draai- ³⁾	schuif- ³⁾	
typenummer complete kast ⁴⁾	ML 320 H/9	ML 250 H/6	
typenummer indicatielplaat apart ⁴⁾	ID 320	—	
typenummer freem apart ⁴⁾	CH 320/9	—	
benodigde ruimte complete versterker	± 300 x 140 x 70	± 240 x 110 x 80	

¹⁾ bij ongeveer driekwart van het vermogen

²⁾ per 1 000 Ω ingangsimpedantie van de recorder

³⁾ balansregeling met speciale potentiometer

⁴⁾ Montalux



Onderdelenpakketten voor mengversterkers

Programma mengversterkereenheden

dubbele microfoon- voorversterker	NL 7305
panoramaregeling	NL 7416
dubbele toonopnemer- voorversterker	NL 7306
stereo-toonopnemer- voorversterker	NL 7606
dubbele voorversterker voor bandrecorder of afstemmen	NL 7307
stereo-voorversterker voor bandrecorder of afstem- eenheid	NL 7607
dubbele toonregeleenheid	NL 7611
stereo-toonregeleenheid	NL 7311
dubbele mengeenheid	
zonder freem en frontpaneel	NL 7309
dubbele mengeenheid met freem en frontpaneel	NL 7609
dubbele niveaumeter- eenheid	NL 7314
stereo-volgversterker	NL 7412
voedingseenheid	NL 3719
„blind” frontpaneel	NL 740 BL
kast	NL 420 K

Tijdens het seizoen 1977/1978 hopen wij dit programma aanzienlijk uit te breiden. Om welke pakketten het gaat, kunt u lezen in het hoofdstuk „Onderdelenpakketten in het nieuwe seizoen” op pagina 32.

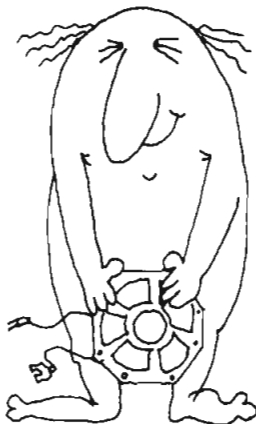

Veel elektronica-amateurs willen meer dan zelf een geluidsinstallatie maken van een goede kwaliteit. Ze willen geluiden kunnen mengen, het stereobeeld beïnvloeden, het karakter van geluiden veranderen, kortom: echt met geluiden spelen.

Daarom heeft Philips onderdelenpakketten ontwikkeld voor mengversterkereenheden. Geluiden die afkomstig zijn van diverse signaalbronnen, kunnen daarmee naar eigen inzicht worden gemanipuleerd. Bandrecorders, platen-spelers, tuners en microfoons kunnen daarbij als signaalgevers fungeren.

Systeemopbouw

In de onderdelenpakketten voor mengversterkers zit meer dan alleen een printplaat en alle elektronische onderdelen. Dat blijkt uit afbeelding 1, een opengewerkte tekening van de microfoonvoorversterker NL 7305. Van onder naar boven ziet u een schematische voorstelling van de printplaat met alle elektronische onderdelen, het freem met draai- en schuifpotentiometers en het frontpaneel met knoppen. Er worden bovendien stekers en chassisdelen bijgeleverd.

Alle eenheden zijn volgens dit systeem opgebouwd met steeds dezelfde afmetingen van respectievelijk freem en indicatieplaat. Daardoor, en door de belijning en opdruk van de matzilverkleurige panelen lijken ze na montage één complete mengversterker te vormen. Welke pakketten u dan heeft gebruikt, is niet van belang. Het resultaat is altijd een eenheid. Dat geldt vooral, als u de speciaal ontwikkelde kast gebruikt, waarin maximaal twaalf gemonteerde onderdelenpakketten een plaats kunnen vinden. Eventuele open plaatsen kunt u opvullen met de hiervoor verkrijgbare „blinde” indicatiepanelen.

Als u de niveaumetereenheid NL 7314 ook in deze kast inbouwt, moet u er overigens wel rekening mee houden dat deze eenheid twee maal zo breed is als de andere. Dit is gedaan om de VU-meters goed afleesbaar te houden. Het enige pakket dat zonder freem en indicatiepaneel wordt geleverd, is de mengeenheid NL 7309. De gemonteerde printplaat kan onderin de speciale kast NL 420 K worden vastgezet. Voor degenen, die de mengeenheid wél van een frontpaneel willen voorzien, is de NL 7609 in de reeks opgenomen. Technisch komt dit pakket geheel overeen met de NL 7309, maar er wordt alleen een freem- en een indicatieplaat bijgeleverd.

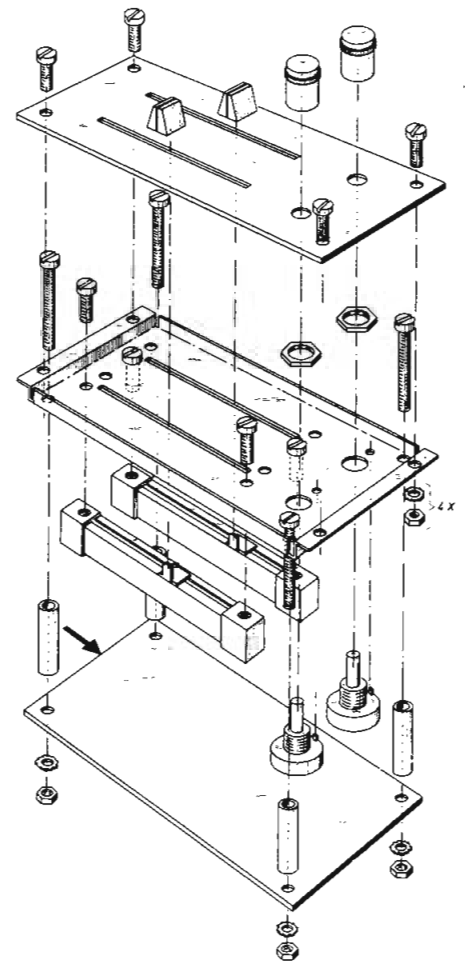

Afbeelding 1. Alle eenheden uit de mengversterkerreeks zijn opgebouwd zoals hier schematisch is weergegeven. De enige uitzondering hierop wordt gevormd door de mengeenheid NL 7309, die zonder freem en frontplaat

wordt geleverd. Van onder naar boven ziet u de printplaat met alle elektronische onderdelen, het freem met schuif- en draaipotentiometers, en de frontplaat met knoppen.

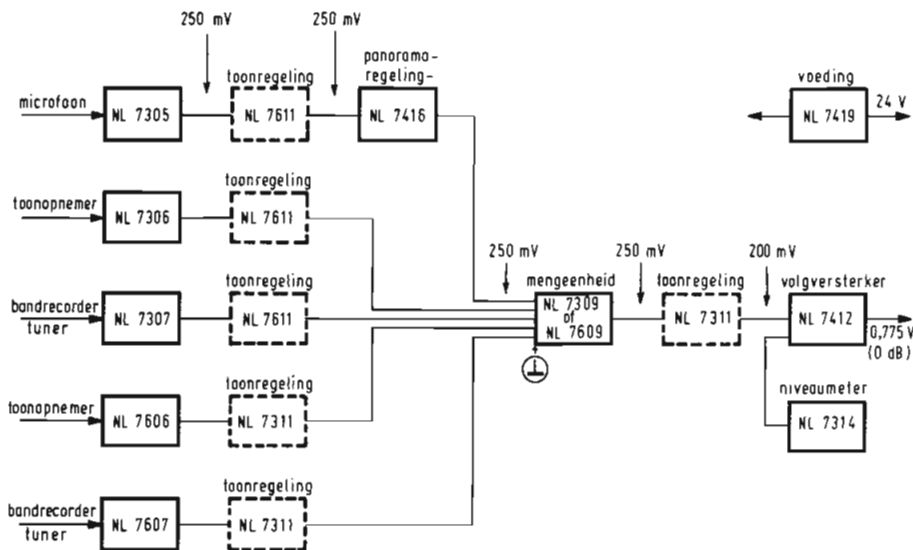

Afbeelding 2. De reeks Philips onderdelenpakketten voor mengversterkers kan op vele manieren worden gecombineerd. De in dit blokschema getekende samenstelling is maar één voorbeeld. In de handleidingen bij de diverse onderdelenpakketten wordt een groter aantal mogelijkheden aangegeven.

Combinaties

In de handleidingen zijn aanwijzingen opgenomen voor het combineren van de verschillende eenheden. In het blokschema van afbeelding 2 is een mogelijke opbouw van een mengversterker weergegeven. Vanzelfsprekend kunnen ook meer of minder ingangseenheden worden gebruikt, naar keuze

in dubbele of in stereo-uitvoering. Zoals uit het schema blijkt kunnen dubbele of stereo-toonregeleenheden na elke ingangsversterker worden opgenomen, maar er kan er ook één achter de mengenheid worden aangesloten. Ook een combinatie van beide mogelijkheden is geen probleem. Het sluitstuk bestaat uit de basis van iedere

mengversterker, de mengenheid, in combinatie met een volgversterker en een niveaumeteereenheid. Uiteraard kan een voedingseenheid niet gemist worden. De samenvoeging van de door u gekozen eenheden is bijna even eenvoudig als het tekenen van de lijnen in het blokschema: u verbindt gewoon alle corresponderende punten met elkaar door via de bijgeleverde printstekers.

Een mengversterker met als uitgangseenheid de volgversterker NL 7412 kan met iedere stereo-eindversterker worden verbonden. Zeer goede combinaties worden verkregen met de HiFi/stereo-eindversterker NL 6920, die tweemaal 40 watt levert, of met twee 60 watt HiFi-eindversterkers NL 3606. Beide zijn als Philips onderdelenpakket verkrijgbaar. Een uitgebreide beschrijving ervan staat op de pagina's 7 en 8. Bij gebruik van de volgversterker NL 7412 hebben de beide genoemde eindversterkers geen regelorganen meer, behalve de aan-uitschakelaar. Ze kunnen dus zonder bezwaar uit het gezicht worden geplaatst. Het is wel gewenst in de ingangsledingen van de toegepaste eindversterker(s) een verzwakkingsweerstand van 82 000 Ω op te nemen.

Ook luidsprekerboxen met ingebouwde eindversterkers, zoals de Philips Motional Feedback Boxen, kunnen rechtstreeks op de volgversterker NL 7412 worden aangesloten. Tenslotte kan het lichtorgel NL 4530, een Philips onderdelenpakket dat op pagina 31 van deze Hobbyskoop uitvoerig wordt belicht, uitstekend worden gecombineerd met uw zelfbouw mengversterker.

Over de kwaliteit van zo'n mengversterker kunnen we kort zijn: alle HiFi-normen worden ruimschoots overtroffen. Vervorming en signaal-ruisverhouding staan op praktisch professioneel peil. Oversturing van de schakelingen is vrijwel onmogelijk.

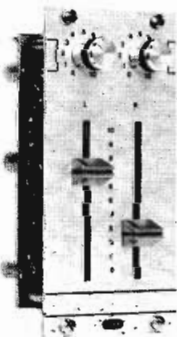

Dubbele microfoonvoorversterker NL 7305

Deze microfoonvoorversterker heeft twee kanalen die inclusief niveauregeling en volumeregeling geheel van elkaar gescheiden zijn, zodat de voorversterker zowel voor stereo als voor mono (twee kanalen) kan worden gebruikt. De ingangen zijn berekend op het

gebruik van „laagohmige“ microfoons (aanbevolen impedantie 200 Ω). De gevoeligheid is ruim voldoende voor elk type elektro-dynamische microfoon. Het stoor niveau en de vervorming zijn zeer laag, zelfs bij oversturing. Met de niveauregelaar kan het signaalniveau zo worden aangepast dat voor iedere microfoon en iedere microfoonopstelling altijd het volle regelgebied van de volumeregelaar kan worden benut. De uitgang is geschikt voor de toonregeleenheden, de mengenheden en de volgversterkers uit deze reeks.

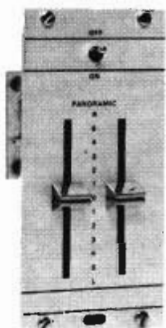

Panoramaregeling NL 7416

Deze eenheid kan worden opgenomen tussen een microfoonvoorversterker NL 7305 en een mengenheid NL 7309 of 7609, waardoor het mogelijk is om twee microfoons een willekeurige plaats te geven in het stereobeeld, onaf-

hankelijk van de plaats waar de microfoons zich werkelijk bevinden. Het geluid dat elke microfoon opneemt, kan dus in dat beeld geheel links, geheel rechts of in iedere stand daartussen worden weergegeven. De regeling vindt plaats met twee schuifregelaars terwijl een schakelaar aanwezig is, waarmee de panoramaregeling aan en uit kan worden geschakeld.

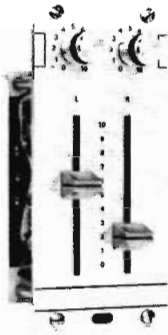

Dubbele toonopnemer-voorversterker NL 7306

Deze eenheid heeft twee kanalen die, inclusief niveauregeling en volumeregeling, geheel van elkaar zijn gescheiden zodat deze voorversterker zowel voor stereo als voor mono (twee kanalen) kan worden gebruikt. De ingangen zijn berekend op het gebruik van moderne HiFi-toonopnemers, zowel magneto-dynamische als

HiFi-keramische typen. De opnamekarakteristiek wordt gecorrigeerd volgens RIAA. Het stroomniveau en de vervorming zijn bijzonder laag ook bij sterke oversturing (tot ca. 20 maal). Met de niveauregelaar kan het signaalniveau zo worden aangepast dat voor ieder PU-element altijd het volle regelgebied van de volumeregelaar kan worden benut. De uitgang is geschikt voor de toonregeleenheden, de meng-eenheden en de volgversterker uit deze reeks.

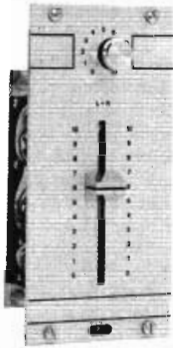

Stereo-toonopnemer-voorversterker NL 7606

Deze eenheid heeft twee kanalen die geheel van elkaar gescheiden zijn, maar waarin het volume en het niveau voor beide kanalen tegelijk kan

worden geregeld met stereopotentiometers. Verder is deze eenheid geheel gelijk aan eenheid NL 7306.

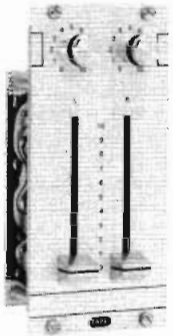

Dubbele voorversterker voor recorder of tuner NL 7307

Deze voorversterker heeft twee kanalen die inclusief volumeregeling en niveauregeling geheel van elkaar gescheiden zijn zodat deze voor mono (twee kanalen) kan worden gebruikt. De ingangsimpedantie is hoog waardoor alle

typen afstemeenheden, recorders en „gewone” toonopnemers aangesloten kunnen worden. De gevoeligheid is ruim voldoende voor deze categorie signaalbronnen, terwijl het stroomniveau en de vervorming laag zijn, zelfs bij sterke oversturing. De uitgang is geschikt voor de toonregeleenheden, de meng-eenheden en de volgversterker uit deze reeks.



Stereo-voorversterker voor recorder of tuner NL 7607

Deze eenheid heeft twee kanalen die geheel van elkaar gescheiden zijn, maar waarin het volume en het niveau voor beide kanalen tegelijk kan

worden geregeld met stereo-potentiometers. Verder is deze eenheid gelijk aan eenheid NL 7307.

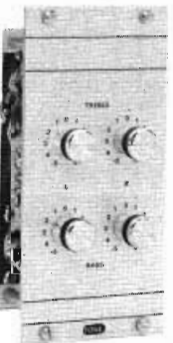

Dubbele toonregeleenheid NL 7611

Deze eenheid heeft twee kanalen die, inclusief de potentiometers voor regeling van de hoge en lage tonen, geheel van elkaar gescheiden zijn. Dit maakt het mogelijk om de eenheid te gebruiken voor mono (twee kanalen) of stereo, waarbij in elk kanaal afzonderlijk zowel de hoge als de lage tonen geregeld kunnen worden. Deze eenheid wordt aanbevolen voor gebruik direct na de microfoonvoorversterker NL 7305, en vóór de panoramaregeling NL 7416.

De versterking van het midden (1000 Hz) is in alle gevallen 1 x, maar voor lagere en hogere frequenties is dit alleen het geval indien beide potentiometers in de middenstand staan. In de uiterste standen kan ophaling of verzwakking tot 14 à 18 dB worden verkregen. De verzwakking of versterking ten opzichte van 1000 Hz verloopt geleidelijk terwijl uiteraard ook allerlei tussenstanden mogelijk zijn. De vervorming is ook bij maximale ophaling zeer gering en het stroomniveau is laag. De uitgang is geschikt voor de meng-eenheden of de volgversterker uit deze reeks.

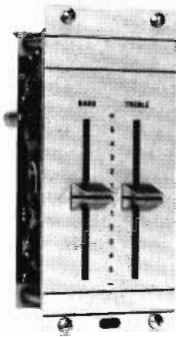

Stereo-toonregeleenheid NL 7311

Deze toonregeleenheid is uitgerust met afzonderlijke schuifregelaars voor hoge en lage tonen waarmee nagenoeg symmetrisch en

binnen wijde grenzen de frequentiearakteristiek, van beide kanalen tegelijk, kan worden ingesteld. Technisch is deze eenheid geheel gelijk aan de dubbele toonregeleenheid NL 7611.



Dubbele mengeenheden NL 7309 en NL 7609

Deze mengeenheden maken het mogelijk om zes stereo-signalen of twaalf mono-signalen te mengen zonder onderlinge beïnvloeding. Verkrijgbaar in twee uitvoeringen: NL 7309 zonder freem en afdekplaatje en NL 7609 met freem en afdekplaatje. Deze laatste uitvoering kan op dezelfde wijze als de andere eenheden in de kast NL 420K worden gemonteerd. De versterking van de eenheid is 1 x zodat het uitgangssignaal

ondanks de mengschakeling even groot is als het signaal dat aan een ingang wordt aangeboden. Bij gebruik van meer dan één ingang tegelijk is het uitgangssignaal groter dan één ingangssignaal, maar kleiner dan de rekenkundige som van de gebruikte ingangssignalen. Voor de niveauregeling van de ingangssignalen worden de niveauregelaars gebruikt; voor de regeling van het uitgangssignaal wordt de hoofdregelaar op de volgversterker gebruikt. De ingang is geschikt voor de ingangsversterkers en toonregeleenheden uit deze reeks.

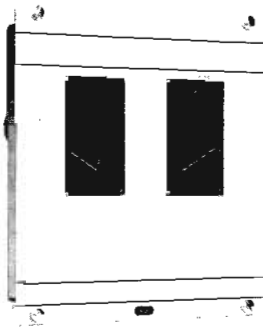

Dubbele niveaumeter eenheid NL 7314

Deze niveaumeter eenheid (met 2 VU-meters) maakt het mogelijk om in twee kanalen (b.v. stereo) het uitsturingniveau van een mengversterker te controleren bij voorkeur vóór of achter de volgversterker NL 7412. In het eerste geval kunnen de voorversterkers stuk voor stuk met behulp van de niveauregelaars ingeregeld worden met de hoofdvolumeregelaar van de volgversterker „dicht”, terwijl tijdens gebruik het aan de ingang van de volgversterker aan-

geboden totale signaal gecontroleerd kan worden. Bij gebruik aan de uitgang van de volgversterker kan de grootte van het signaal, dat aan de eindversterker wordt doorgegeven, worden gecontroleerd. De twee afzonderlijke meters hebben een volle uitslag bij ca 250 μ A; de aanwijzing is instelbaar. De schaalverlichting wordt verzorgd door één 6-volts lampje, stroomverbruik 50 mA. Het freem en de indicatieplaat van deze niveaumeter hebben de dubbele breedte van de standaardafmetingen maar passen verder bij de freems en indicatieplaten van de andere eenheden uit deze serie.

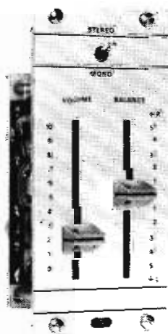

Stereo-volgversterker NL 7412

Deze volgversterker is het sluitstuk van een mengversterker opgebouwd met onderdelenpakketten. De ingang is geschikt voor de uitgangen van de andere eenheden in de reeks terwijl de uitgang een gestandaardiseerd signaal afgeeft voor een eindversterker. De hoofdvolumeregelaar, de balansregelaar en een

stereo-monoschakelaar zijn in deze eenheid ondergebracht. Evenals bij de andere eenheden uit deze serie zijn de vervorming en het stroomniveau bijzonder laag, zelfs bij oversturing. De niveaumeter eenheid NL 7314 kan naar keuze op de ingang of op de uitgang worden aangesloten. De uitgang is geschikt voor aansluiting van een lange leiding naar de eindversterker, die een ingangsimpedantie van minstens 600 Ω moet hebben.

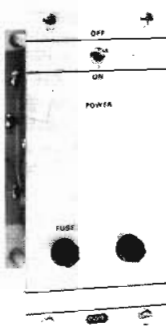

Voedingseenheid NL 3719

Deze voedingseenheid is speciaal ontwikkeld voor gebruik in de mengversterkerreeks. Hij past dus wat uiterlijk en afmetingen betreft bij de andere eenheden. Er wordt een frontplaat van 133 x 63 mm bijgeleverd, waarop de netschakelaar, een zekeringhouder en een neoneonlampindicator een plaats krijgen. Speciaal ten behoeve van het meterlampje in de dubbele niveaumeter eenheid NL 7314 is een 6 V wisselspanning (ca 50 mA) beschikbaar.

De maximale stroomafname van de NL 3719 is 200 mA. Dat is evenveel als geldt voor de regelbare gestabiliseerde voedingseenheid NL

7410, die eventueel ook voor de mengversterkerreeks kan worden gebruikt. Voor grotere mengversterkers komt de regelbare gestabiliseerde voedingseenheid NL 7411 (tot 700 mA) in aanmerking. Voor kleinere combinaties kan wellicht worden volstaan met de NL 2705, ook een regelbare, gestabiliseerde voedingseenheid, met een maximale stroomafname van 60 mA bij 24 V. De drie laatstgenoemde eenheden zijn niet voorzien van frontplaten, maar kunnen zonder bezwaar op de bodem van een kast worden gemonteerd. Zie voor verdere gegevens over de hier genoemde voedingseenheden het hoofdstuk „Onderdelenpakketten voor voedingsseenheden” op de pagina's 18, 19 en 20.

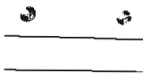

„Blind” frontpaneel NL 740 BL

Deze platen zijn bestemd voor het afsluiten van plaatsen in een kast, bij voorbeeld de NL 420K, die niet worden gebruikt voor eenheden. Bovendien kunnen deze platen worden gebruikt als indicatiepanelen voor zelf ontworpen, aanvullende eenheden. Passen wat uiterlijk en af-

metingen betreft bij de overige eenheden. Voorzien van bevestigingsplaten en opening voor opschrift, maar verder zonder perforaties of bedrukking. Boutjes met sierkop zijn bijgevoegd. Met behulp van twee strookjes karton of vier vulringen van 1 mm dik kan worden bereikt dat de platen even hoog liggen als de indicatieplaten van de eenheden.

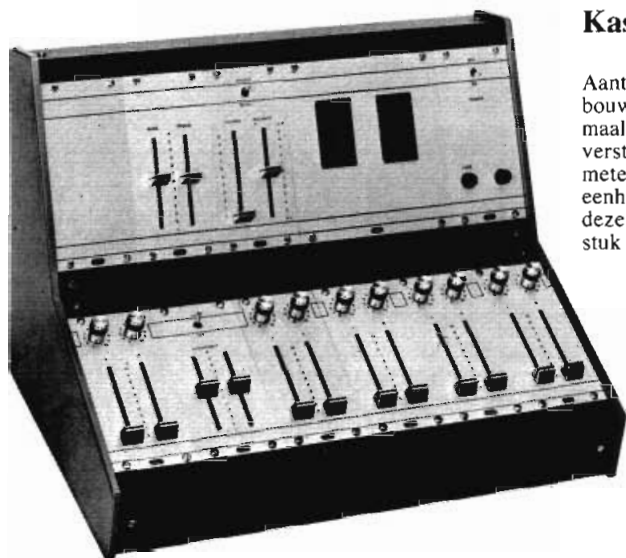

Kast NL 420 K

Aantrekkelijke, stevige kast in bouwdoosvorm, pasklaar voor maximaal twaalf eenheden uit de mengversterkerreeks. De dubbele niveaumeter-eenheid NL 7314 telt voor twee eenheden. De overige gegevens van deze kast zijn vermeld in het hoofdstuk „Kasten” op pagina 33.

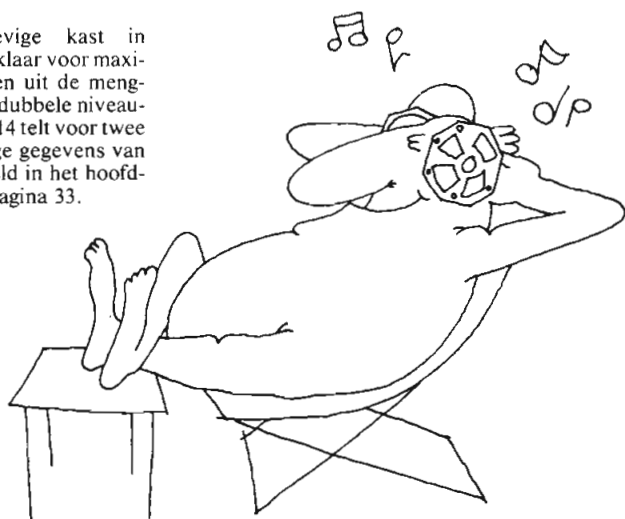

Technische gegevens

	NL 7305 dubbele micro- foon- voorver- sterker	NL 7416 pano- rama- regelling	NL 7306 dubbele toonop- nemer- voorver- sterker	NL 7606 stereo- toonop- nemer- voorver- sterker	NL 7307 dubbele voor- sterker tuner/ recorder	NL 7607 stereo- voor- sterker tuner/ recorder	NL 7611 dubbele toon- regel- eenheid	NL 7311 stereo- toon- regel- eenheid	NL 7309 dubbele meng- eenheid zonder freem/ frontpl.	NL 7609 dubbele meng- eenheid met freem/ frontpl.	NL 7314 dubbele nivea- meter- eenheid	NL 7412 stereo- volg- sterker	
versterking	500	-	100	100	8	8	1	1	1	1	-	4	x
nom. ingangsspanning	0,5	250	2,5	2,5	30	30	250	250	250	250	100	200	mV
max. ingangsspanning	0,35	6	0,05	0,05	20	20	6	6	6	6	20	1,5	V
ingangsimpedantie	2,2	100	47	47	1000	1000	120	120	100	100	47	50	kΩ
nom. uitgangsspanning	250	250	250	250	250	250	250	250	250	250	-	775	mV
max. uitgangsspanning	5	6	5	5	6	6	6	6	6	6	-	6	V
laag-weergave (-3dB-punt)	45	<20	<20	<20	<20	<20	<20	<20	<20	<20	25	25	Hz
hoog-weergave (-3dB-punt)	17	100	30	30	80	80	100	100	100	100	20	100	kHz
vervorming bij nom. uitg. spanning	<0,05	-	<0,05	<0,05	<0,05	<0,05	<0,05	<0,05	<0,03	<0,03	-	0,05	%
vervorming bij max. uitg. spanning	0,2	-	0,12	0,08	0,08	0,08	0,12	0,1	0,1	0,1	-	0,13	%
stoorniveau t.o.v. nom. uitg. spanning	-59	-	-70	-70	-76	-76	-80	-80	-95	-95	-	-91	dB
aantal transistors	8	-	6	6	6	6	6	6	4	4	4	6	stuks
voedingsspanning	24	-	24	24	24	24	24	24	24	24	24	24	V
stroomverbruik	15	-	9	9	5	5	17	17	7	7	25	14	mm
afmetingen indicatieplaat	133x63	133x63	133x63	133x63	133x63	133x63	133x63	133x63	-	133x63	133x126	133x63	mm
inbouwdiepte	ca 55	ca 55	ca 55	ca 55	ca 55	ca 55	ca 55	ca 55	-	ca 55	ca 60	ca 55	mm
aantal schuifpotentiometers	2	2	2	1	2	1	-	2	-	-	-	2	stuks
aantal draaipotentiometers	2	-	2	1	2	1	4	-	-	-	-	-	stuks



Onderdelenpakketten voor afstemeenheden en afstemhulpmiddelen

Programma FM-afstemeenheden

FM-afstemeenheden met diode-afstemming	NL 1320 NL 7313 NL 1380
---	-------------------------------

Met Philips onderdelenpakketten kunt u een complete FM-ontvanger zelf maken. In dit hoofdstuk worden drie complete FM-afstemeenheden besproken. Daarna komen nog wat hulpmiddelen aan bod, die in een stereo-ontvanger niet kunnen worden gemist, of waardoor het geheel wat gemakkelijker kan worden bediend.



HiFi-afstemeenheid met diode-afstemming NL 1320

Voor HiFi-ontvangst van de FM-zenders. Uitergerust met de gemonteerde en afgeregelde hoogfrequent-eenheid FD 1A met viervoudige diode-afstemming (3 x h.f.), een vijfvoudig keramisch filter voor een uitstekende selectiviteit, en de geïntegreerde schakeling TCA 420 voor versterking en demodulatie. Dubbele demodulatiekring en l.f.-buffertransistor. De hoogfrequent-eenheid wordt op de montageplaat aangebracht en aangesloten met een printsteker. Geschikt voor een 0,1 mA-meter als afstemindicator, of

voor de afstemindicatoreenheid NL 7301 T. Hiermee kan een „stille afstemming” worden gemaakt, als gebruik gemaakt wordt van de elektronische schakelaar H 6715. Uitschakelbare automatische afstemcorrectie (AFC). Voor HiFi/stereo-ontvangst kan de stereodecoder NL 1303 worden toegevoegd. Op de printplaat van de afstemeenheid is plaats gereserveerd voor de printsteker van de decoder. Het frequentiegebied is 87...100 MHz (afstemspanning maximaal 12 V), 87...104 MHz (max. 18 V), en 87...108 MHz (max 33 V). Afstempotentiometer wordt bijgeleverd. Afmetingen: ca 180 x 62 x 60 mm, incl. decoder 180 x 62 x 72 mm.



FM-afstemeenheid met diode-afstemming NL 7313

Voor kwaliteitsontvangst van FM-zenders. Gemonteerd en geheel afgeregeld afstemgedeelte met automatische afstemcorrectie AFC. Afstemmen vindt plaats met behulp van de bijgeleverde potentiometer die de spanning regelt

op spanningsafhankelijke dioden (varicaps). Middenfrequentiegedeelte is uitgerust met drievoudig keramisch filter en geïntegreerde schakeling. Voorzien van laagfrequent-voorversterker/buffertrap. Geschikt voor het aansluiten van meter voor afstemindicatie of speciale afstemindicatoreenheid NL 7301T kan worden uitgebreid met stereodecoder NL 1303. Aanbevolen voedingseenheid NL 7410. Afmetingen 140 x 67 x 35 mm.

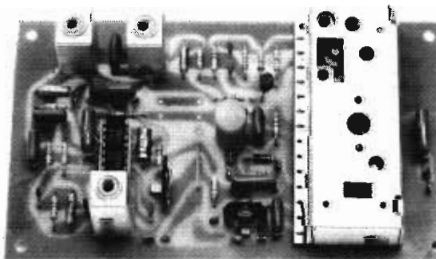

FM-afstemeenheid met diode-afstemming NL 1380

Uitstekende ontvangst van FM-zenders. Gemonteerd en geheel afgeregeld afstemgedeelte. Afstemming met bijgeleverde potentiometer. Middenfrequentiegedeelte is uitgerust met spoelen en een geïntegreerde schakeling. Kan worden uitgebreid voor stereo door toevoegen van een stereodecoder NL 1303, die direct in een contactblokje (printconnector) wordt gestoken op de montageplaat van de afstemeenheid. Het

contactblokje wordt bijgeleverd bij het onderdelenpakket van de decoder. Aanbevolen voedingseenheid NL 2705. Niet geschikt voor aansluiting van meter voor afstemindicator of voor afstemindicator NL 7301T. Afmetingen 143 x 82 x 35 mm. De FM-afstemeenheid NL 1380 vormt met de stereodecoder NL 1303 en de gestabiliseerde voedingseenheid NL 2705 een uitstekende, complete FM-tuner tegen een redelijke prijs. De gehele combinatie past in de Montalux-kast ML 250 H. Deze heeft dezelfde afmetingen als de ML 250 H/6, die aanbevolen werd voor de versterker NL 3410. De kasten worden uitgebreid beschreven op pagina 33

Technische gegevens

	NL 1320	NL 7313	NL 1380
frequentiegebied	87 ... 100 à 108 MHz ¹⁾	87 ... 104,5 MHz	87 ... 104,5 MHz
afstemming	diode	diode	diode
gevoeligheid 26 dB,	3 µV	3 µV	5 µV ²⁾
300 Ω, 15 kHz zwaai	72 dB	45 dB	24 dB
spiegelonderdrukking	+++	++	+
selectiviteit	+++	++	+
grootsignaal-behandeling	4	3	2
afgestemde kringen	5-voudig ker. filter	3-voudig ker. filter	spoelen
middenfrequentiegedeelte	TCA 420	TCA 420	TBA 750
geïntegr. schakeling			
uitgangsspanning	150 mV	170 mV	150 mV
1000 Hz, 15 kHz zwaai	0,2%	0,5%	< 1%
vervorming	ja	ja	neen
AFC			
mogelijkheid voor	ja	ja	neen
afstemindicator			
mogelijkheid voor	ja	ja	neen
toepassing NL 7301 T			
decoder	NL 1303	NL 1303	NL 1303
voedingsspanning	12 V	15 V	12 V
stroomverbruik	40 mA	45 mA	47 mA
ingangsimpedantie	75 of 300 Ω	75 of 300 Ω	75 Ω

¹⁾ afhankelijk van de maximale afstemspanning

²⁾ omgerekend naar 300 Ω



Programma afstemhulpmiddelen

Aanraaeschakelaar voor
afstemeenheden met diode-
afstemming NL 1319
Stereodecoder NL 1303
Afstemindicatoreenheid NL 7301 T

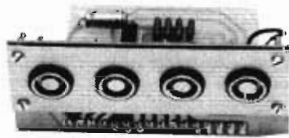

Aanraaeschakelaar NL 1319

Met deze aanraaeschakelaar („tptoetsbediening“) kunnen vier vooraf ingestelde zenders door het aanraken van de contacten worden ingeschakeld. Voor het instellen van de zenders worden instelpotentiometers bijgeleverd met rolknop en wijzer. Ze worden gemonteerd op een printplaatje en kunnen zo worden opgesteld, dat ze van buiten de kast te bedienen zijn. De aanraakcontacten worden op een afzonderlijk montageplaatje aangebracht, en zijn gevat in een sierplaatje dat buiten op de kast kan worden

gemonteerd. Het ingeschakelde contact wordt automatisch verlicht door een klein gloeilampje. De NL 1319 kan ook worden gebruikt voor het inschakelen van een „gewone“ potentiometer voor handafstemming.

Voedingsspanning is 12 V (maximaal 15 V); schakelspanning voor afstemeenheid 0...33 V maximaal. Stroomverbruik inclusief lampjes: maximaal 85 mA. Afmetingen montageplaat met aanraakcontacten: 120 x 60 mm, inbouwdiepte 65 mm. Afmetingen sierplaat voor aanraakcontacten: 120 x 40 mm. Afmetingen montageplaat met instelpotentiometer: 115 x 66 mm.

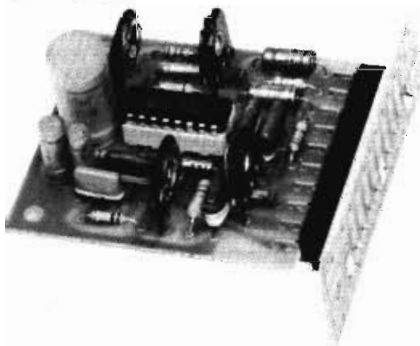

Stereodecoder NL 1303

Stereo-ontvangst met de FM-afstemeenheden NL 1320, NL 7313 en NL 1380 is mogelijk in combinatie met deze in fase gesynchroniseerde stereodecoder („phase locked loop decoder“) NL 1303. Automatische overschakeling van mono naar stereo. Stereo-indicatie met behulp van bijgeleverde lichtgevende diode (LED). De meeste onderdelen van de decoder zijn samengebracht in een geïntegreerde schakeling TDA 1005. De decoder wordt aangesloten via tien stekerpennen aan één zijde van de montage-

plaat, die passen in een meegeleverd contactblokje (printconnector). Dit contactblokje kan gemonteerd worden in de daarvoor ingerichte afstemeenheden (b.v. NL 1380) of worden aangebracht in een eveneens bijgeleverd verloopprintplaatje, dat op de conventionele wijze kan worden aangesloten (b.v. op de afstemeenheid NL 7313). Gemakkelijke afregeling. Kanaalscheiding beter dan 40 dB. Versterking ca 1,7 x. Ingangsspanning min. 80 mV, max. 150 mV (15 kHz zwaai). Voedingsspanning 12 à 15 V. Stroomverbruik 50 mA (incl. LED). Vervorming 0,2%. Afmetingen ca 60 x 55 x 30 mm.



Afstemindicatoreenheid NL 7301 T

Deze afstemindicator is bedoeld voor gebruik bij diverse FM-afstemeenheden. Op de montageplaten van die eenheden zijn daarvoor aansluitpunten aanwezig. Hogeingangsimpedantie

door gebruik van veldeffect-transistor (FET) en mede daardoor dus geen beïnvloeding van afstemeenheden door het aansluiten van deze indicatoreenheid. Extra uitgang op indicatoreenheid maakt het mogelijk een stille afstemmingsvoorziening aan te brengen. Hiervoor is een enigszins gewijzigde elektronische schakelaar H 6715 nodig.

4

Onderdelenpakketten voor voedingseenheden

Programma voedingseenheden

Gestabiliseerde voedingseenheid NL 6924	
Regelbare gestabiliseerde voedingseenheid	NL 7222
Regelbare gestabiliseerde voedingseenheid	NL 7411
Regelbare gestabiliseerde voedingseenheid	NL 7227
Gestabiliseerde voedingseenheid NL 3719	
Regelbare gestabiliseerde voedingseenheid	NL 7410
Regelbare gestabiliseerde voedingseenheid	NL 2705

Een van de belangrijkste apparaten voor de elektronica-amateur is de voedingseenheid. Alle elektronische schakelingen die in deze Hobbyskoop worden beschreven, hebben voeding nodig. Zonder elektrische energie heeft het bouwen van apparatuur geen zin. Vandaar dat Philips ook voedingseenheden in het uitgebreide hobbyprogramma heeft opgenomen. Er zijn zeven van zulke onderdelenpakketten voor de meest uiteenlopende toepassingen.

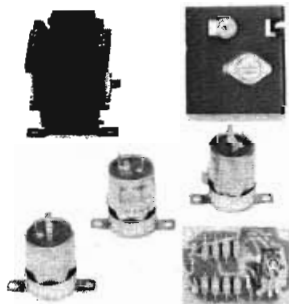

Gestabiliseerde voedingseenheid NL 6924

Ontworpen voor stereo-eindversterker NL 6920, gecombineerd met stereo-stuurversterker NL 6923, maar ook geschikt voor andere doeleinden, zoals de eindversterker NL 3606. Spanning 60 V, eventueel te wijzigen in 50 V of 40 V. Maximale stroomafname: zie tabel. Stabilisatiecircuit met zenerdiode en drie silicium transistors. De voe-

dingseenheid is bestand tegen kortsluiting van de uitgang. De transformator heeft een statische afscherming tussen primaire en secundaire wikkeling. De eenheid bestaat uit zes delen, namelijk transformator (85 x 75 x 75 mm), koelplaat met transistor BDY 20 en zekeringhouder (90 x 85 x 35 mm), drie elektrolytische condensatoren (elk 60 mm hoog 35 mm Ø) en een montageplaatje met gedrukte bedrading (gemonteerd ca 76 x 56 x 25 mm), waarop alle andere onderdelen worden bevestigd. Netsnoer met stekker wordt bijgeleverd.

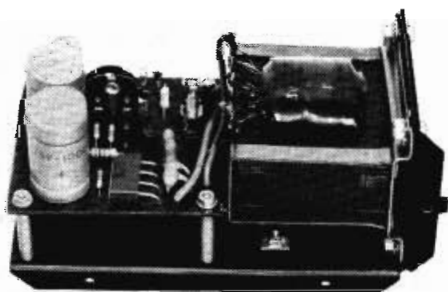

Regelbare gestabiliseerde voedingseenheid NL 7222

Universele gestabiliseerde voedingseenheid die een uitgangsspanning levert van 6 tot 18 V, instelbaar met instelpotentiometer op een montageplaat of continu regelbaar met potentiometer. De stroomafname hangt af van de ingestelde spanning (zie tabel). Het stabilisatiecircuit bestaat uit drie transistors en een zenerdiode waardoor goede afvlakking en een

lage inwendige weerstand bereikt zijn. Bestand tegen overbelasting en kortsluiting, dus zeer geschikt voor gebruik bij experimenten. Verder voor het voeden van grotere versterkers bij voorbeeld twee 4...11 watt-versterkers NL 3407 met 4 ohm luidsprekers op 18 V, en voor combinaties van apparaten. Voorzien van netveiligheid. Wordt geleverd met snoer en stekker. Gemakkelijk in te bouwen; de koelplaat dient tevens als freem. Past in Montaflex-kastje 2DZ.

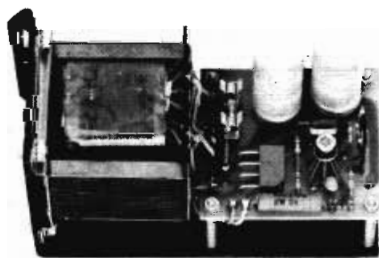

Regelbare gestabiliseerde voedingseenheid NL 7411

Voedingseenheid met gestabiliseerde uitgangsspanning die regelbaar is tussen 9 en 16 V of tussen 15 en 24 V. De spanning wordt ingesteld met een instelpotentiometer op de printplaat; eventueel kan deze worden vervangen door een gewone potentiometer waarmee dan de uitgangsspanning bij voorbeeld via een knop op een frontpaneel kan worden geregeld. In het stabilisatiecircuit is een speciaal hiervoor ontwikkelde geïntegreerde schakeling (IC) opge-

nomen. De toelaatbare stroomafname hangt af van de ingestelde spanning (zie tabel). De voedingseenheid is bestand tegen tijdelijke overbelasting en kortsluiting. Geschikt voor apparaten met diodeafstemming en voor grotere mengversterkers (stroomafname 700 mA) met de eenheden uit de speciale mengversterkerreeks, die op de pagina's 11 tot en met 15 worden besproken. Zie voor de voeding van mengversterkers ook in het hoofdstuk „Onderdelen-pakketten voor mengversterkers” onder „Voedingseenheid NL 3719”, op pagina 14. Gemakkelijk in te bouwen: past in Montaflex-kastje 2DZ.

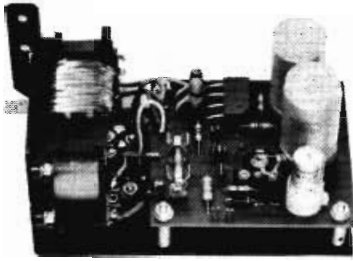

Regelbare gestabiliseerde voedingseenheid NL 7227

Kleinere gestabiliseerde voedingseenheid. Uitgangsspanning tussen 6 en 18 V instelbaar met instelpotentiometer op de montageplaat of continu regelbaar met potentiometer. De stroomafname hangt af van de ingestelde spanning (zie tabel). Het stabilisatiecircuit bestaat uit drie

transistors en een zenerdiode zodat ook deze voedingseenheid een uitstekende gestabiliseerde gelijkspanning levert. Bestand tegen overbelasting en kortsluiting. Geschikt voor HiFi/FM-afstemeenheid NL 1320 met stereodecoder NL 1303, en voor kleinere apparaten bij voorbeeld voorversterkers. Voorzien van netveiligheid. Wordt geleverd met snoer en steker. Gemakkelijk in te bouwen; de koelplaat dient tevens als freem. Past in Montaflex-kastje IDZ.

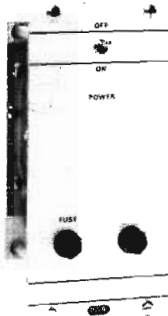

Gestabiliseerde voedingseenheid NL 3719

Speciaal ontworpen voor gebruik bij de Philips onderdelenpakketten voor mengversterkers. Er wordt dan ook een frontplaat van 133 x 63 mm bijgeleverd, die past bij die van de andere eenheden uit de reeks. Maar de NL 3719 kan uiteraard ook voor andere doeleinden worden gebruikt. U moet er dan wel rekening mee houden dat de netschakelaar, een zekeringhouder en een neonlampindicator zich op de frontplaat bevinden. De aansluitingen op deze voedingseen-

heid, ook die van het netsnoer, worden op het printplaatje gemaakt via aansluitblokjes met schroefverbindingen, zogenaamde „printkroonsteentjes”, zodat de eenheid gemakkelijk uitwisselbaar is. Uitgangsspanning: 24 V. Er is ook een 6 V wisselspanning (ca 50 mA) beschikbaar voor het meterlampje in de dubbele niveaumeterenheid NL 7314. Zeer effectieve spanningsstabilisatie door speciaal hiervoor ontwikkelde geïntegreerde schakeling. Silicium vermogenstransistor. Bestand tegen kortsluiting en tijdelijke overbelasting van de gelijkspanningsuitgang.

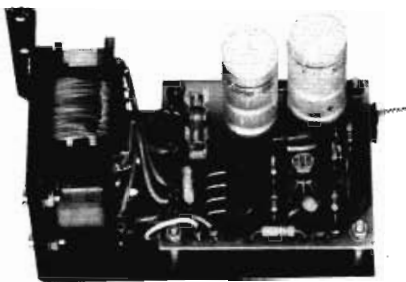

Regelbare gestabiliseerde voedingseenheid NL 7410

De uitgangsspanning van deze voedingseenheid kan continu worden geregeld tussen 9 en 16 volt of tussen 15 en 27 volt. De spanning wordt geregeld met een instelpotentiometer op de montageplaat met gedrukte bedrading: eventueel kan deze worden vervangen door een gewone potentiometer.

De stabilisatie werkt buitengewoon effectief door de toepassing van een hiervoor speciaal

ontwikkelde geïntegreerde schakeling (IC). De vermogenstransistor is een silicium type. Bestand tegen tijdelijke overbelasting en kortsluiting. Zeer geschikt voor apparaten met diodeafstemming en voor de HiFi-stuurversterker NL 6923 (zonder eindversterker). Kan ook worden gebruikt als voeding voor de mengversterkers uit de speciale Philips-serie. Zie hiervoor ook in het hoofdstuk „Onderdelenpakketten voor mengversterkers” onder „Voedingseenheid NL 3719”. Netspanning 220 V. Gemakkelijk in te bouwen: past in Montaflex-kastje IDZ.

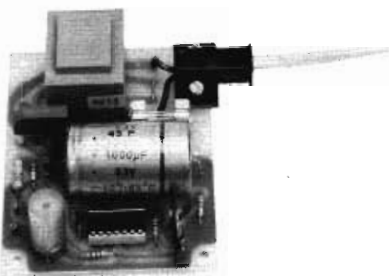

Regelbare gestabiliseerde voedingseenheid NL 2705

Deze voedingseenheid levert – dank zij een speciale stabilisatie-IC – een uitstekend gestabiliseerde spanning, instelbaar tussen 9 en 15, of tussen 15 en 28 V. De keuze wordt bepaald door het maken van bepaalde doorverbindingen. Uitstekend geschikt voor vele typen afstem-eenheden en meetapparaten. Ook kleinere

mengversterkers (maximaal 60 mA), opgebouwd uit de speciale Philips mengversterker-serie, kunnen ermee worden gevoed. Zie hiervoor ook in het hoofdstuk „Onderdelenpakketten voor mengversterkers” onder „Voedingseenheid NL 3719”.

De transformator is geheel ingekapseld, en de uitgang is „kortsluitvast”. Past door de geringe afmetingen zelfs in Montaflex-kastje MK 3. Snoer en steker worden bijgeleverd.

4 voedingseenheden

Technische gegevens voedingseenheden

	netspanning V~	uitgangspanning V===	maximale stroom bij diverse spanningen		afmetingen mm
			mA	V===	
gestabiliseerde voedingseenheid NL 6924	127 of 220	40 of 50 of 60	1 000 ¹⁾	40 of 50 of 60	150 × 130 × 85 ²⁾
regelbare gestabiliseerde voedingseenheid NL 7222	220	6...18	1 500 1 500 ³⁾ 1 250 1 000	15 en 18 6 of 9 of 12 12 6...9	145 × 70 × 70
regelbare gestabiliseerde voedingseenheid NL 7411	220	9...16 of 15...24	1 500 1 250 1 000 700	12 9 en 16 18 24	145 × 70 × 70
regelbare gestabiliseerde voedingseenheid NL 7227	220	6...18	500 ³⁾ 300	6 of 9 6...18	121 × 59 × 70
gestabiliseerde voedingseenheid NL 3719	110 of 220	24	200	24	133 × 63 × 60
regelbare gestabiliseerde voedingseenheid NL 7410	220	9...16 of 15...27	200	9...27	121 × 59 × 70
regelbare gestabiliseerde voedingseenheid NL 2705	110 of 220	9...15 of 15...28	100 60 40	9...12 12...24 28	69 × 89 × 30

¹⁾ continu; 2 200 mA piekstroom.

²⁾ deze afmetingen gelden alleen met rechtopstaande koelplaat; afmetingen van de aparte delen: zie de beschrijving.

³⁾ deze stroom is bij de aangegeven VASTE spanning realiseerbaar na een kleine wijziging.

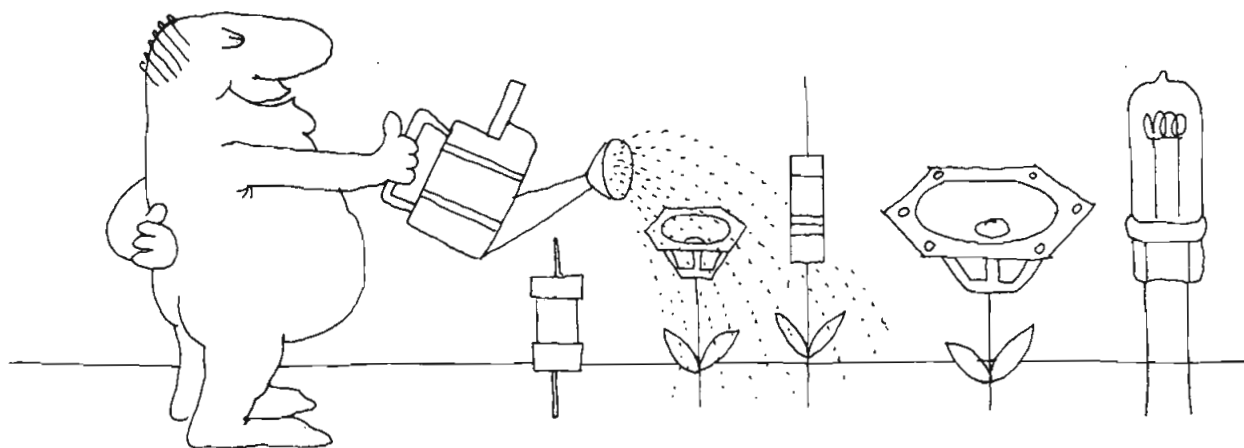

5

Luidsprekers en scheidingsfilters

De luidspreker vormt het sluitstuk van de geluidsketen. Maar dat is geen reden er minder aandacht aan te besteden dan aan de andere onderdelen van uw geluidsinstallatie. Juist de luidspreker speelt namelijk een belangrijke rol bij de uiteindelijke bepaling van de klankkleur van het geluid. Philips biedt een groot aantal luidsprekers, die met hun technische gegevens in een tabel bij elkaar zijn gezet. Daarna wordt – ook in tabelvorm – een opsomming gegeven van luidsprekercombinaties. Na de behandeling van het programma scheidingsfilters komen tenslotte de luidsprekerkits, de houtpakketten en de luidsprekerstandaards aan bod.

De toepassing van luidsprekers

De keuze van de juiste luidspreker hangt af van vele factoren. In de eerste plaats is dat natuurlijk het doel waarvoor u een luidspreker wilt gebruiken. Maar ook de kwaliteit van de overige schakels in de geluidsketen is van belang, en de omgeving waarin een luidspreker of luidsprekercombinatie is opgesteld. Het uitgebreide programma Philips luidsprekers is in de tabel in vijf groepen verdeeld.

Categorie 1: top-HiFi-luidsprekers voor luidsprekercombinaties

Categorie 2: HiFi-luidsprekers voor luidsprekercombinaties

Categorie 3: HiFi-luidsprekers voor het gehele toongebied

Categorie 4: ronde standaardluidsprekers

Categorie 5: ovale standaardluidsprekers



Uiteraard is deze indeling vrij ruw. Binnen iedere categorie zijn weer verschillende typen luidsprekers te onderscheiden. In de HiFi-categorieën zijn bij voorbeeld tweeters, squawkers, woofers en universele luidsprekers ondergebracht. Ook in standaardluidsprekers is er een grote keus. Verschillende typen zijn uitstekend geschikt om in een akoestische box of een bas-reflexkast bij een middenklasse-versterker te worden gebruikt, b.v. de AD 8080/M, de AD 7080/M en de AD 5080/M.

Behalve deze luidsprekers zijn als extra luidsprekers voor een kleiner vermogen ook de typen AD 4080/X en AD 4681/M4 geschikt. Zofra geringe afmetingen van belang zijn, kunnen de AD 2070/Z en de AD 3070/Y worden aanbevolen. Als hogetonen- of midden/hogetonenluidspreker is vooral het type AD 5080/M zeer goed bruikbaar. Bij kleinere versterkers, kleine radio's, intercoms en ook wel bij autoradio's zijn luidsprekers met verhoogde gevoeligheid in een beperkt toongebied op hun plaats. Deze typen hebben een Y of een Z in het type-nummer. Het type AD 3370/Y150 wordt gebruikt in de Elektronica-Experimenteerdozen en bij de intercomversterker H 6906.

Verder kunnen inbouwproblemen u dwingen tot de keus van b.v. een extra platte luidspreker (AD 7091/M4) of een ovaal type.

Het typenummersysteem

U herkent de soort luidspreker aan het type-nummer. Achter de schuine streep staat steeds een letter, die een aanduiding is voor het soort luidspreker.

De betekenis van de gebruikte letters is:

- T = hogetonenluidspreker (tweeter)
- Sq = middentonenluidspreker (squawker)
- W = lagetonenluidspreker (woofer)
- M = „universele” luidspreker, voorzien van dubbele conus
- HP = luidspreker met grote belastbaarheid (high power)
- Z = luidspreker met verhoogde gevoeligheid in het frequentiegebied rond 3000 Hz
- Y = luidspreker met verhoogde gevoeligheid in het frequentiegebied van 2000 . . . 6000 Hz
- X = hetzelfde luidsprekertype als met Y wordt aangeduid, maar met een breder frequentiegebied



5 luidsprekers en scheidingsfilters

Programma Philips luidsprekers

categorie	typenummer*	maximale belastbaarheid (muziekvermogen volgens DIN) (W)	resonantie-frequentie (Hz)	frequentie-bereik (Hz)	afmetingen (mm)	afbeelding	klankbord-opening (mm)	inbouwdiepte (mm)	maximale kastinhoud (dm ³)
	AD 0161T/**	60 ¹⁾	1000	22.000	94	1	75	27	
	AD 0210/Sq*	75 ²⁾	270	7.000	134	1	113	99	
	AD 2290/T*	60 ³⁾	1300	20.000	53	2	44	30	
	AD 5060/W*	15 ⁴⁾	60	2.000 ⁵⁾	129	3	108	56	3
	AD 7066/W*	60 ⁴⁾	45	2.000 ⁶⁾	166	3	141	72	7
	AD 8066/W*	60 ⁴⁾	39	2.500 ⁶⁾	205	3	176	88	25
	AD 10100/W*	60 ⁴⁾	25	800 ⁵⁾	261	1	227	131	35
	AD 12100/W*	60 ⁴⁾	19	700 ⁵⁾	315	1	278	152	80
	AD 0140/T*	60 ¹⁾	1200	22.000	94	1	75	16	
	AD 0160/T*	60 ¹⁾	< 1000	22.000	94	1	75	27	
	AD 2271/T*	15 ³⁾	1000	19.000	58	2	52	29	
II	AD 5060/Sq*	60 ²⁾	210	10.000	129	3	96	107	
	AD 8061/W*	45 ⁴⁾	42	2.000 ⁵⁾	205	3	176	84	25
	AD 1065/W*	45 ⁴⁾	20	1.000 ⁵⁾	261	1	227	113	35
	AD 1265/W*	45 ⁴⁾	20	800 ⁵⁾	315	1	278	134	80
	AD 5061/M*	15 ⁴⁾	85	18.000	129	3	108	55	7
	AD 7063/M*	15 ⁴⁾	55	18.000	166	3	141	70	25
	9710 MC(7 ohm)	30 ⁷⁾	50	19.000	217	1	195	96	
III	AD 1065/M*	15	55	18.000	261	1	227	113	
	AD 1265/M*	30	45	18.000	315	1	278	134	
	AD 12100/M*	37	45	15.000	315	1	278	152	
	AD 12100/HP*	75	60	10.000	315	1	278	152	80
	AD 2070/Z*	1	360	8.000	64	1	59	20	
	AD 3070/Y*	1,5	250	10.000	81	1	72	28	
	AD 3370/Y150	1,5	250	6.000	81 × 81	2	72	28	
	AD 4070/Y*	1,5	200	10.000	105	1	96	29	
IV	AD 4080/X*	4,5	165	12.000	105	1	96	39	
	AD 5080/M*	10	130	18.000	129	3	108	50	
	AD 7080/M*	10	105	15.000	166	3	141	61	
	AD 7091/M4	4,5	105	18.000	166	3	141	47	
	AD 8080/M*	10	75	18.000	206	3	176	70	
	AD 3590/X4	3	200	11.000	76 × 131	4	66 × 121	42	
	AD 3880/X4	3	130	11.000	82 × 205	4	72 × 195	50	
	AD 4681/M4	6	135	20.000	103 × 154	4	89 × 141	48	
V	AD 4681/X4	10	140	12.000	103 × 154	4	89 × 141	48	
	AD 5780/M4	6	100	18.000	134 × 184	4	120 × 170	58	
	AD 6980/M4	10	72	18.000	161 × 234	4	149 × 220	75	
	AD 6980/X*	10	85	11.000	161 × 234	4	149 × 220	75	
	Speciaal type: grote belastbaarheid								
	AD 15240/W	100 ⁴⁾	19	500 ⁵⁾	385	1	347	167	80

* Laatste cijfer in het typenummer geeft de spreekspoelimpedantie aan; indien een sterretje is afgedrukt, is het type verkrijgbaar in 4 en in 8 Ω.

** Verkrijgbaar in 8 en 15 Ω.

¹⁾ Bij scheidingsfrequentie van 4000 Hz: 30 W bij 2000 Hz.

²⁾ Bij scheidingsfrequentie van 400 Hz of hoger.

³⁾ Bij scheidingsfrequentie van 2000 Hz of hoger.

⁴⁾ In kast met maximale inhoud als aangegeven in laatste kolom.

⁵⁾ Maximale scheidingsfrequentie.

⁶⁾ Bij scheidingsfrequentie van 4500 Hz; 30 W bij 2400 Hz.

⁷⁾ In kast met maximale inhoud van 30 dm³; daarboven 15 W.

Afb. 1

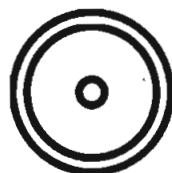

Afb. 2



Afb. 3

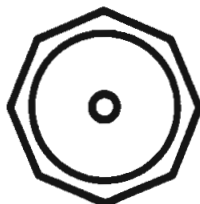

Afb. 4



Aanbevolen luidsprekercombinaties

In onderstaande tabel zijn enkele voorbeelden opgenomen van luidsprekercombinaties. Het zijn tweeweg- en driewegsystemen met twee tot vijf luidsprekers. In de tabel vindt u tevens welke kastinhoud voor de door u gekozen combinatie de optimale is, welke scheidingsfilters u moet gebruiken en eventueel welke aanpassingsweerstand. Gedetailleerde

beschrijvingen van deze en andere luidsprekercombinaties treft u aan in het boekje „Luidsprekerbehuizingen voor zelfbouw”. Hierin zijn tevens uitvoerige bouwbeschrijvingen opgenomen van de voor deze combinaties geschikte kasten.

Woofers	Squawkers	Weerstandsnetwerk ²⁾	Tweeters	Weerstandsnetwerk ²⁾	Scheidingsfilter(s) ¹⁾	Scheidingsfrequentie(s) (Hz)	Impedantie v.d. combinatie (Ω)	Belastbaarheid (muziekvermogen volgens DIN) (W)	Aanbevolen kastinhoud (dm ³)
AD 5060/W4	—	—	AD 2271/T4	—	NL 4121	2000	4	15	3
AD 5060/W8	—	—	AD 2271/T8	—	NL 8121	2000	8	15	3
AD 7066/W4	—	—	AD 5061/M4 ³⁾	1	NL 4102	500	4	55	7
AD 7066/W8	—	—	AD 5061/M8 ³⁾	3	NL 8102	500	8	55	7
AD 8061/W4	—	—	AD 2290/T4	—	4,7 μF ³⁾	—	4	30	12
AD 8061/W8	—	—	AD 2290/T8	—	2,7 μF ³⁾	—	8	30	12
AD 8061/W4	AD 5060/Sq4	1	AD 0140/T8 ⁴⁾	6	NL 4102 + NL 4111	500 + 5000	4	45	25
AD 8061/W8	AD 5060/Sq8	3	AD 0140/T4 ⁵⁾	4	NL 8102 + NL 8111	500 + 5000	8	45	25
AD 8066/W4	AD 5060/Sq4	1	AD 0140/T8 ⁴⁾	6	NL 4102 + NL 4111	500 + 5000	4	60	25
AD 8066/W8	AD 5060/Sq8	3	AD 0140/T4 ⁵⁾	4	NL 8102 + NL 8111	500 + 5000	8	60	25
AD 8066/W4	AD 0210/Sq8 ⁶⁾	6	AQ 0161/T8	6	NL 4102 + NL 4111	500 + 5000	4	60	25
AD 8066/W8	AD 0210/Sq4 ⁶⁾	4	AQ 0161/T15	8	NL 8102 + NL 8111	500 + 5000	8	60	25
AD 10100/W4	AD 5060/Sq8 ⁶⁾	6	AQ 0140/T4	—	NL 4102 + NL 4111	500 + 5000	4	60	25
AD 10100/W8	AD 5060/Sq4 ⁶⁾	4	AQ 0140/T8	—	NL 8102 + NL 8111	500 + 5000	8	60	25
AD 10100/W4	AD 0210/Sq4	—	AD 0161/T8	6	NL 4102 + NL 4111	500 + 5000	4	60	35
AD 10100/W8	AD 0210/Sq8	—	AD 0161/T15	8	NL 8102 + NL 8111	500 + 5000	8	60	35
AD 10100/W4	2×AD 5060/Sq4 ⁶⁾	6	2×AD 0140/T8 ⁶⁾	—	NL 4102 + NL 4111	500 + 5000	4	60	40
AD 10100/W8	2×AD 5060/Sq8 ⁷⁾	4	2×AD 0140/T4 ⁸⁾	—	NL 8102 + NL 8111	500 + 5000	8	60	40
AD 10100/W4	2×AD 0210/Sq8 ⁹⁾	—	2×AD 0161/T8 ⁹⁾	7	NL 4102 + NL 4111	500 + 5000	4	60	40
AD 10100/W8	2×AD 0210/Sq4 ⁹⁾	—	2×AD 0161/T15 ⁹⁾	5	NL 8102 + NL 8111	500 + 5000	8	60	40
AD 1065/W4	AD 5060/Sq8 ⁶⁾	6	AD 0140/T4	—	NL 4102 + NL 4111	500 + 5000	4	45	35
AD 1065/W8	AD 5060/Sq4 ⁶⁾	4	AD 0140/T8	—	NL 8102 + NL 8111	500 + 5000	8	45	35
AD 1265/W4	AD 5060/Sq4	—	AD 0140/T4	—	NL 4102 + NL 4111	500 + 5000	4	45	45
AD 1265/W8	AD 5060/Sq8	—	AD 0140/T8	—	NL 8102 + NL 8111	500 + 5000	8	45	45
AD 1265/W8	—	—	9710MC ¹⁾	—	NL 8102	500	8	45	45
AD 12100/W4	2×AD 5060/Sq4 ⁶⁾	6	2×AD 0140/T8 ⁶⁾	—	NL 4102 + NL 4111	500 + 5000	4	60	50
AD 12100/W8	2×AD 5060/Sq8 ⁷⁾	4	2×AD 0140/T4 ⁸⁾	—	NL 8102 + NL 8111	500 + 5000	8	60	50
AD 12100/W4	2×AD 0210/Sq8 ⁹⁾	—	2×AD 0161/T8 ⁹⁾	—	NL 4102 + NL 4111	500 + 5000	4	60	50
AD 12100/W8	2×AD 0210/Sq4 ⁹⁾	—	2×AD 0161/T15 ⁹⁾	—	NL 8102 + NL 8111	500 + 5000	8	60	50

¹⁾ In bovenstaande combinaties kunnen eventueel ook scheidingsfilters van een voorgaand type worden toegepast:

- NL 7104 in plaats van NL 4121
- NL 7108 in plaats van NL 8121
- NL 7141 in plaats van NL 4102
- NL 7181 in plaats van NL 8102
- NL 7114 in plaats van NL 4111
- NL 7118 in plaats van NL 8111

- ¹⁾ De luidsprekers AD 5061/M en 9710MC moeten in bovenstaande combinaties luchtdicht worden afgesloten van de rest van de kast.
- ²⁾ Zie tabel „Samenstelling Weerstandsnetwerken”.
- ³⁾ De aangegeven condensator in serie met de hogetonenluidspreker en deze serieschakeling parallel aan de lagetoonluidspreker.
- ⁴⁾ Ook mogelijk: 4 Ω luidspreker en netwerk 7.
- ⁵⁾ Ook mogelijk: 8 Ω luidspreker en netwerk 5.
- ⁶⁾ In serie; ook mogelijk: twee 8 Ω luidsprekers parallel en netwerk 7.
- ⁷⁾ Parallel; ook mogelijk: twee 4 Ω luidsprekers in serie en netwerk 5.
- ⁸⁾ Parallel.
- ⁹⁾ In serie.
- ¹⁰⁾ Voor de luidsprekers AD 0140/T kan ook worden gebruikt het type AD 0160/T.

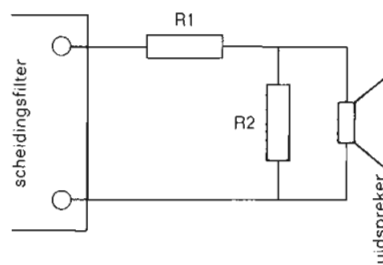

Samenstelling weerstandsnetwerken

Weerstandsnetwerk	R1 (Ω)	R2 (Ω)
1	2	4
2	5	12
3	4	8
4	4	geen
5	2	22
6	doorverbinding	8
7	1	12
8	doorverbinding	15

N.B. De belastbaarheid van deze weerstanden dient 5 à 10 W te zijn. In plaats van de genoemde „theoretische” waarden kunnen ook de standaard weerstandswaarden 2,2, 3,9, 4,7 of 8,2 Ω worden toegepast.

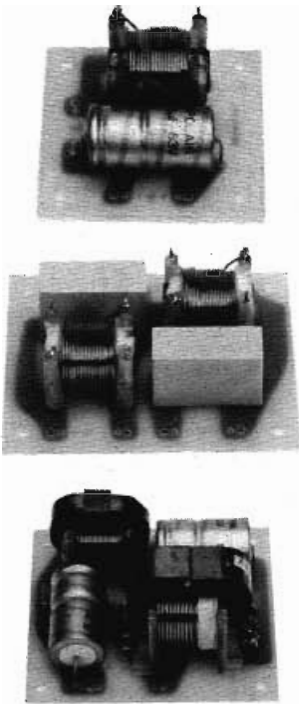

LUIDSPREKERSCHEIDINGS-FILTERS

In de Philips onderdelenpakketten voor scheidingsfilters zijn de nieuwste typen condensatoren en de modernste spoelen opgenomen. Voor kleinere zelfinducties is gebruik gemaakt van ferroxcube kernen, en voor de grotere van C-kernen. Door de relatief geringe afmetingen van deze onderdelen konden de complete filters kleiner in omvang worden. De belastbaarheid van de dubbele filters is aanzienlijk verhoogd: ze zijn nu geschikt voor combinaties tot 100 watt.

Programma luidsprekerscheidingsfilters

type-nummer	impedantie (Ω)	scheidings-frequentie (Hz)	continue belastbaarheid van de combinatie (W)	afval per octaaf (dB)	voor driewegsysteem combineren met filter	afmetingen (mm)
NL 4121	4	2 000	40	6	—	54 x 52 x 28
NL 8121	8	2 000	40	6	—	54 x 52 x 28
NL 4111	4	5 000	100 ¹⁾	12	NL 4102	80 x 60 x 21
NL 8111	8	5 000	100 ¹⁾	12	NL 8102	80 x 60 x 21
NL 4102	4	500	100	12	NL 4111	80 x 70 x 40
NL 8102	8	500	100	12	NL 8111	80 x 70 x 40

¹⁾ In driewegsysteem: 100 W; in tweewegsysteem: 40 W.

Het schema en de frequentie-karakteristiek van de ADK 2045

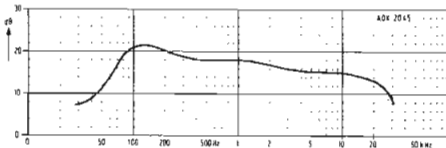
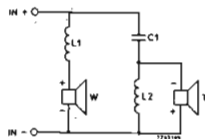

Het schema en de frequentie-karakteristiek van de ADK 2560.

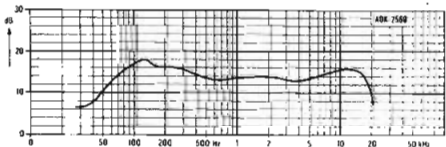
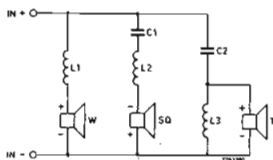

Het schema en de frequentie-karakteristiek van de ADK 3540.

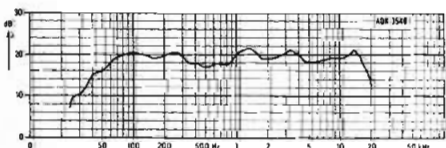
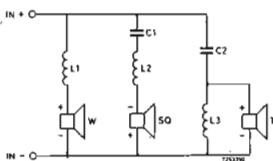

LUIDSPREKERKITS

Wat luidsprekerboxen betreft is de keus niet meer beperkt tot helemaal zelf maken, of „kant-en-klaar“ kopen. De Philips luidsprekerkits bieden een erg aantrekkelijke middenweg. Ze zijn goedkoper dan in kwaliteit vergelijkbare „kant-en-klare“ boxen, maar gemakkelijker te bouwen dan met losse, zelf geselecteerde onderdelen.

Een Philips luidsprekerkit bevat alle onderdelen die u nodig hebt voor het bouwen van een luidsprekerbox, behalve de kast. Het pakket bevat HiFi-luidsprekers, scheidingsfilter, snoer, steker, bedrading, en een bijbehorend luidsprekerpaneel waarin alle benodigde openingen al zijn aangebracht. Bovendien zit er in elke kit een uitgebreide bouwbeschrijving van de kast die voor de betreffende combinatie het meest geschikt is. Die kast kunt u dan zelf maken, en qua kleur en afwerking geheel aanpassen aan uw huiskamerinterieur.

De specificaties van alle drie de Philips luidsprekerkits voldoen aan de HiFi-norm volgens DIN 45500. Vooral de beide driewegcombinaties geven na inbouw in de aanbevolen kasten een uitgebreid toongebied weer met een zeer geringe vervorming. De ADK 3540 biedt een betere weergave van de lage tonen door de toepassing van een grotere woofer. Alle typen zijn leverbaar voor impedanties van 4 of 8 Ω , zoals ook uit de tabel blijkt.

Programma luidsprekerkits

type-nummer ¹⁾	belastbaarheid (muziekvermogen volgens DIN) (W)	frequentiegebied (Hz)	scheidings-frequentie(s) (Hz)	impedantie (Ω)	afmetingen klankbord (mm)	maximale kastinhoud (dm ³)	luidsprekers
ADK 2045	45	45 ... 22 000	2 000	4 of 8	457 x 247	20	AD 8061/W AD 0161/T
ADK 2560	60	42 ... 22 000	500 + 4 000	4 of 8	547 x 257	25	AD 8066/W AD 0210/Sq AD 0161/T
ADK 3540	60	33 ... 22 000	500 + 4 500	4 of 8	597 x 317	35	AD 10100/W AD 5060/Sq AD 0160/T

¹⁾ Voor 8 Ω -uitvoering typenummer aanvullen met /8
Voor 4 Ω -uitvoering typenummer aanvullen met /4

Luidspreker met frontpaneel ARD 014

Het komt vaak voor dat luidsprekers in een wand moeten worden weggewerkt. Dat kan in kasten, boot of caravan, in tienerkamers, op zolder met de Philips luidsprekerkit ARD 014.

De set bestaat uit twee universele luidsprekers (squawkers) met een belastbaarheid van 10 W en een impedantie van 4 Ω. De wandmontage van deze luidsprekers is erg eenvoudig, en de inbouwdiepte is gering. De frontpanelen zijn uitgevoerd in zwart gemoffeld metaal, en hebben een afmeting van 15 x 15 centimeter.

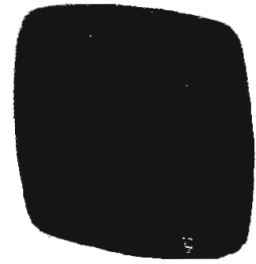

HOUTPAKKETTEN VOOR LUIDSPREKER KITS

Voor degenen die niet zelf een kast voor hun luidsprekerkit willen ontwerpen en maken, levert Philips de zogenaamde „houtpakketten“. Dat zijn complete vouwboxen, die het elke zelf-

bouwer mogelijk maken in korte tijd en met een minimum aan hulpmiddelen een professioneel ogende box in elkaar te zetten.

Door het unieke „vouw“-systeem zijn de houtbouwpakketten snel tot een perfecte box te verwerken. Boven-, onder- en zijkanten vormen één geheel, en worden als het ware om het voor- en achterpaneel gevouwen.

Alle zichtbare oppervlakken zijn al bekleed met een modern „houtnerf“ materiaal dat geen onderhoud vraagt.

De voorzijde is voorzien van een zilverkleurige sierbies, en wordt afgewerkt met een frontplaat die al van een speciaal luidsprekerdoek is voorzien. Alle materialen om de box af te werken zijn in het pakket aanwezig: dempingsmateriaal, lijm, verstevigingsbalkjes, kortom de complete box.

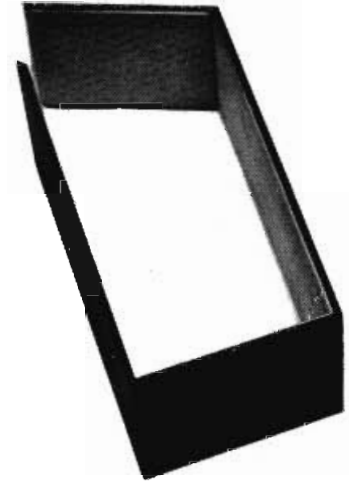

Programma houtpakketten

typenummer	inhoud	afmetingen
	(dm ³)	(mm)
NL 20 K	20	485 × 265 × 240
NL 25 K	25	570 × 285 × 240
NL 35 K	35	625 × 350 × 240

STANDAARDS VOOR LUIDSPREKERBOXEN

Met deze standaards is het mogelijk luidsprekerboxen een optimale plaats in de luisterruimte te geven. Vooral de spreiding van de hoge tonen kan aanzienlijk verbeterd worden.

Programma standaards

NL 11 S
NL 12 S



NL 11 S

Deze standaard is geschikt voor montage onder luidsprekerboxen met een gewicht tot 20 kilo, zoals hier de kant-en-klare luidsprekerbox die kan worden gemaakt met het Philips houtpakket NL 25K. Hoogte 265 mm. Afmetingen montageplaat 100 mm Ø.

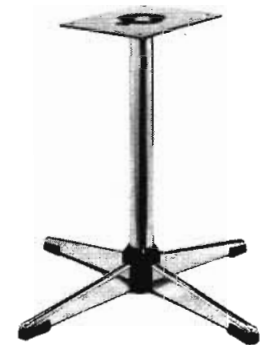

NL 12 S

Luidsprekerboxen met een gewicht tot 50 kilo kunnen veilig op deze standaard worden gemonteerd. De NL 12 S is ook geschikt voor bijvoorbeeld televisietoestellen. Hoogte 400 mm. Afmetingen montageplaat 200 × 150 mm.

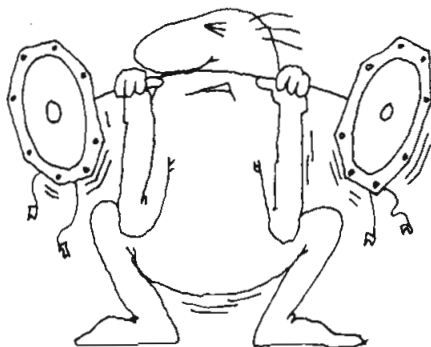

6

Onderdelenpakketten voor meetapparatuur

Programma meetapparaten

Regelbare RC-toongenerator	NL 5132
Elektronische transistor- en diodetester	R 6831
Meetbrug voor weerstanden en condensatoren	R 6516
1000 Hz-generator	R 6830

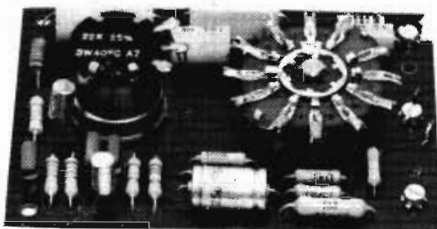
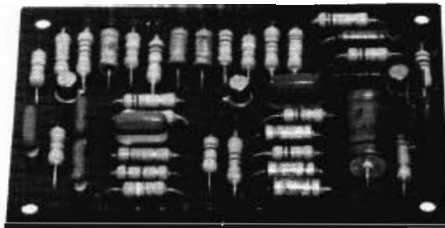
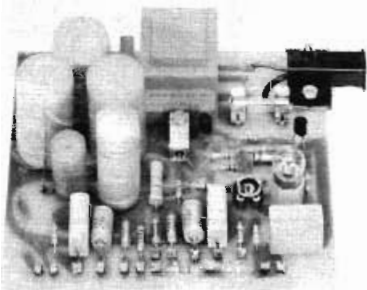

Voor de echte elektronica-amateur zijn goede meetapparaten eigenlijk onmisbaar. Met Philips onderdelenpakketten kunt u ze voor een betrekkelijk lage prijs zelf maken. Er zijn bij de radio-onderdelenhandel kastjes verkrijgbaar voor de inbouw van de apparatuur. Op pagina 34 komen die uitvoerig aan bod.

Regelbare RC-toongenerator NL 5132

Toongenerator met ingebouwd voedingsgedeelte. Ingekapselde transformator. Bijzonder geschikt voor het doormeten van versterkers en andere audio-apparatuur. Dank zij vier elkaar overlappende frequentiegebieden kan de frequentie worden geregeld (in ieder gebied continu) van 20 tot 200.000 Hz. Het pakket bevat behalve de montageplaat met elektronische onderdelen een tandpotentiometer voor de frequentie-instelling, een potentiometer

voor de regeling van de uitgangsspanning (met aangebouwde netschakelaar), een schakelaar voor het omschakelen van de frequentiegebieden, een schaalte, en drie knoppen waarvan de opdruk bij het schaalte past. De toongenerator levert een sinusvormige uitgangsspanning, instelbaar tussen 0 en 1 V (binnen 1 dB), vervorming 0,1% tot 0,8%, afhankelijk van de frequentie-instelling. Uitgangsimpedantie maximaal 70 Ω . Inggebouwd voedingsgedeelte, netspanning 110 of 220 V~. Afmetingen montageplaat: ca. 110 x 100 x 40 mm. Past uitstekend in Montaflex-kastje 2DZ.

Elektronische transistor- en diodetester R 6831

Zeer doeltreffend testinstrument voor zowel germanium als silicium transistors en dioden (npn en pnp). Dynamische test van transistors; bepaalt versterkingsfactor voor signaal van 1000 Hz, dat wordt opgewekt door ingebouwde generator. Duidelijke indicatie met behulp van gloeilampje en gemakkelijke aflezing door bijgeleverde schaalverdeling. Testresultaat wordt niet beïnvloed door variaties in voedingsspanning of temperatuur of door lekstroom van de transistor die wordt getest. Maximale stroom door deze

transistor slechts 1 mA. De tester is bestand tegen kortsluiting van de aansluitpunten en tegen verkeerde aansluitingen van de onderdelen die worden getest. Bij geheel onbekende transistors kan op eenvoudige wijze het type (npn of pnp) worden vastgesteld en de juiste aansluitingen (e, b en c) worden bepaald. Dioden worden getest in sper- en in doorlaatrichting, waardoor een goed-of-fout-indicatie wordt verkregen. Maximale stroom door diode 1 mA. Potentiometer, lampje met lamphouder, schakelaar, schaalte en knop met wijzer worden meegeleverd. Voedingsspanning 9 V. Maximale stroom 50 mA. Afmetingen: ca 94 x 64 x 25 mm.

Meetbrug voor weerstanden en condensatoren R 6516

Brugschakeling voor het meten van weerstanden tussen 10 Ω en 10 M Ω en van condensatoren tussen 10 pF en 10 μ F met de ingebouwde standaardwaarden die met een schakelaar kunnen worden gekozen. Door verdraaiing van de ingebouwde draadpotentiometer kan de waarde van de onbekende weerstand of condensator worden bepaald. Indicatie

geschiedt met behulp van een ingebouwde 1000 Hz-generator en een oortelefoon. Uitbreiding van de meetgebieden is mogelijk met behulp van losse standaardwaarden. De brug is ook geschikt voor het vergelijken van twee zelfindicaties. Voor de draadpotentiometer worden een schaal en een knop met wijzer bijgeleverd. De schaal kan op zeven plaatsen geijkt worden met extra bijgevoegde precisieweerstanden. Voeding: 9 V/10 mA. Afmetingen: ca 76 x 107 x 30 mm.

1000 Hz-generator R 6830

Tal van toepassingsmogelijkheden: foutzoeker in versterkers en radiotoestellen; morsecodetrainer; modulator voor meetzenders, enz. Levert een zeer stabiel en zuiver sinusvormig signaal, waarvan de amplitude kan worden in-

gesteld tussen 0 en 1,5 V. Geringe vervorming (minder dan 3%) mede door het gebruik van moderne silicium transistors. De frequentie is onafhankelijk van de belasting. Uitgang met emittervolger. Voeding 9 V, min aan massa; stroomverbruik 3 mA. Afmetingen: ca 56 x 54 x 27 mm.



Onderdelenpakketten voor de auto



Programma onderdelenpakketten voor de auto

Ruitwisserautomaat	A 6702
Elektronische flitslicht- generator	A 6725
Transistorschakelaar voor automatisch parkeerlicht	A 6828
Elektronische autolicht- verklipper	A 6814
Tachometerschakeling	NL 1822
Dynamische contacthoek- meterschakeling	NL 1821

Veel mensen kunnen maar niet genoeg krijgen van het poetsen en met allerlei accessoires verfraaien van hun auto. Maar ook als u van uw auto niet zo'n „paradepaard” maakt, verdienen een aantal auto-accessoires toch uw aandacht. Al was het alleen maar om het praktische nut van veel apparaatjes. In het Philips programma onderdelenpakketten zijn een aantal handige schakelingen opgenomen, die gemakkelijk zelf te bouwen zijn. Het zijn nuttige dingen, voor de auto-enthousiast én voor de elektronica-amateur. In het boekje „Auto-elektronica voor zelfbouw”, dat op pagina 39 wordt besproken, staan overigens nog meer praktische schakelingen.

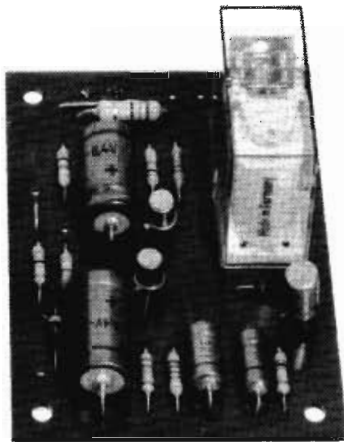

Ruitwisserautomaat A 6702

Voorkom het drooglopen van de ruitwissers op uw autoruit met deze ruitwisserautomaat A 6702. Dank zij deze transistorschakeling kunt u het interval tussen twee opeenvolgende slagen van de ruitwissers regelen. Ideaal bij mist en motregen. Geschikt voor alle ruitwissers die na uitschakeling automatisch in de ruststand terugkeren.

Het relais dat de ruitwissers in- en uitschakelt, heeft een maak- én verbreekcontact, zodat ook ruitwissermotoren met een kortsluitvoor-

ziening kunnen worden aangesloten. De relaiscontacten zijn geschikt voor 5 A, ruim voldoende voor personenauto's en lichte bestelwagens. De werking is onafhankelijk van normale accu-spanningsvariaties en van omgevingstemperaturen. De intervallen tussen twee ruitwisserslagen zijn instelbaar tussen ca 4 en 30 seconden. Bedieningspotentiometer met schakelaar wordt los bijgeleverd. De ruitwisser kan te allen tijde normaal in bedrijf worden gesteld met de „gewone” ruitwisserschakelaar. Geschikt voor 6 of 12 V, plus of min aan massa. Afmetingen ca 73 x 55 x 35 mm.

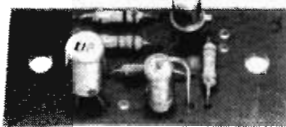

Elektronische flitslichtgenerator A 6725

Schakelt een lampje ca 60 maal per minuut een korte tijd in en een langere tijd weer uit. Zeer grote lichtopbrengst tijdens de „flits” bij een laag gemiddeld stroomverbruik. Batterijen gaan dus bijzonder lang mee. Het kleine formaat maakt het mogelijk de flitslichtgenerator in te

bouwen in een bestaande noodlamp of zaklantaarn. Werkt geheel elektronisch, zodat geen slijtage optreedt en werkt onmiddellijk na inschakelen. Uiteraard is het ook mogelijk zelf een noodlamp te maken door bij voorbeeld een fietskoplamp of een bestaand armatuurte te combineren met een batterijhouder. Voedingspanning 4,5, 6, 9 of 12 V. Lampje: max. 0,5 A. Afmetingen ca 44 x 21 x 18 mm, zonodig te verkleinen tot ca 28 x 21 x 18 mm.



Transistorschakelaar voor automatisch parkeerlicht A 6828

Een parkeerlicht dat automatisch ontsteekt bij het invallen van de duisternis door toepassing van de lichtgevoelige elektronische schakelaar, gebouwd met dit onderdelenpakket. Bij zonsop-

gang wordt het parkeerlicht weer automatisch uitgeschakeld. De kleine schakeling past overal en kan zelfs in een stukje plastic buis (3/4") worden ondergebracht. Maximaal vermogen van de te gebruiken lamp 5 W. Voedingsspanning 6 of 12 V, min aan massa. Afmetingen ca 15,5 × 92 × 10 mm.

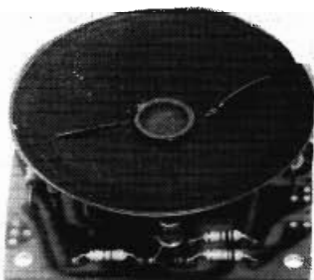

Elektronische autolichtverklikker A 6814

Speciaal bedoeld om te waarschuwen wanneer vergeten wordt na een rit de autoverlichting uit te schakelen, een vergeetachtigheid die vooral tijdens mist of schemering wordt begaan. De verklikker bestaat voornamelijk uit een elektronische generator die via een luidspreker een doordringende alarmtoon opwekt. Om een compact geheel te verkrijgen is de luidspreker op

het montageplaatje bevestigd. De schakeling is zo ingericht dat, bij juiste aansluiting, de generator alleen werkt indien het contactslot wordt afgezet terwijl de autoverlichting nog ingeschakeld is. De schakeling werkt uiteraard onafhankelijk van binnenverlichting en dergelijke. Indien waarschuwing alleen overdag gewenst is, kan de schakeling worden uitgebreid met een lichtgevoelige weerstand (Philips 2322 600 93001). Voedingsspanning 6 of 12 V, min aan massa. Afmetingen inclusief luidspreker ca 64 × 64 × 20 mm.

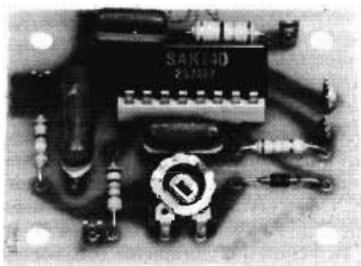

Tachometerschakeling NL 1822

Omvat het gehele elektronische gedeelte van een tachometer (toerenteller) voornamelijk geconcentreerd in één geïntegreerde schakeling. Te gebruiken met iedere draaispoelmeter die een volle wijzeruitslag geeft bij 1 mA. Geschikt voor viertaktmotoren (geen diesel) met 2, 4, 6 of 8 cilindrs en een elektrisch systeem van 12 V met min aan massa. Een juist gebruik van een tachometer kan overbelasting

en onnodige slijtage van de automotor voorkomen. Het ijkken kan zonder hulpschakeling op eenvoudige wijze plaats vinden met behulp van een wisselspanning van ca 10 V, 50 Hz (bij voorbeeld afkomstig van een speelgoedtransformator) of ca 10 V bij een aantal frequenties, afkomstig van een toongenerator. Geen naregeling in de auto. Grote nauwkeurigheid en stabiliteit. Onafhankelijk van accuspanningsvariaties tussen 11 en 16 V en omgevingstemperaturen tussen -20 en +80° C. Afmetingen 50 × 40 × 10 mm.

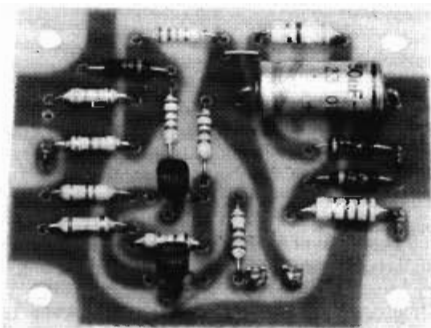

Dynamische contacthoekmeter-schakeling NL 1821

Maakt controle van de contacthoek (of „dwell“) van de onderbreker (contactpuntjes) mogelijk bij draaiende motor. De schakeling bevat onder meer 2 silicium transistors en 3 zenerdiodes. Te gebruiken met iedere goede 1 mA draaispoelmeter. Geschikt voor onderbreker-motoren, ongeacht het aantal cilindrs. In tegenstelling tot de statische methode (met voelmaatje) kunnen met de dynamische methode ook te slappe contactveren en „denderen“ van de contactpuntjes worden

geconstateerd. De ijking is zeer eenvoudig. Voedingsspanning 12 V accu (11 . . . 16 V) of 4,5 V batterij. Nomogram voor het afleiden van de contacthoek uit de „dwell“ (sluitpercentage van de contactpunten) en vice versa in de handleiding opgenomen. De aflezing is het eenvoudigst als de gebruikte mA-meter een schaal heeft van 0,1 tot 1. Continue controle van de contactpuntjes is niet beslist noodzakelijk zodat de contacthoekmeter ook als garage-meetinstrument kan worden gebruikt en ingebouwd in een kastje. Eventueel kan de mA-meter van tijd tot tijd „geleend“ worden van een tachometer (bij voorbeeld de tachometerschakeling NL 1822). De aansluitpunten zijn voor beide meetinstrumenten gelijk. Afmetingen montageplaatje ca 60 × 50 × 10 mm.

S

Onderdelenpakketten voor diverse toepassingen

Programma onderdelenpakketten voor diverse toepassingen

Intercomversterker	H 6906
Universele knipperlichtcentrale	NL 7011
Muziekgenerator	NL 7110
Vibrato-eenheid	NL 7111
Elektronische schakelaars	H 6715
	H 6815
	H 6714
Elektronische zoemer	
Elektronisch lichtorgel met driewegfilter	NL 4530

Elektronica houdt niet op als uw geluidsinstallatie compleet is. Dat blijkt al uit het feit dat Philips ook onderdelenpakketten levert voor meetapparaten en auto-accessoires. In dit hoofdstuk is nog een aantal schakelingen bijeen gebracht, dat niets met uw HiFi-apparatuur te maken heeft. Hoewel een combinatie daarvan met het elektronisch orgel erg leuke effecten kan geven . . . De toepassingsmogelijkheden van de hier besproken onderdelenpakketten zijn legio. Of u ze wel of niet inbouwt, en waarvoor u ze precies wilt gebruiken, laten we graag aan uw eigen fantasie over.

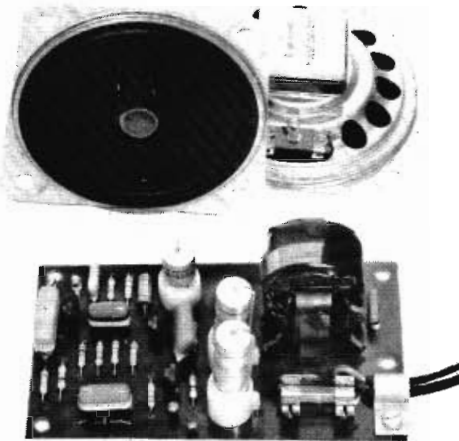
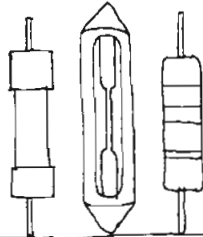

Intercomversterker H 6906

Geschikt voor babyfoon- en verschillende intercom-schakelingen. Twee 3-inch luidsprekers (150 Ω), die als microfoon én als luidspreker kunnen worden gebruikt, zijn bijgevoegd. Netvoedingsgedeelte (met lichtnet-transformator) voor 127 of 220 V is ingebouwd, dus geen batterijkosten. Bovendien kan, dank zij het geringe opgenomen vermogen, het apparaat constant ingeschakeld blijven. Uitstekende

verstaanbaarheid door speciale aangepaste frequentiekaracteristiek en automatische sterkteregeling die de gevoeligheid van de versterker steeds aanpast aan de inspreekafstand. In- en uitgang zijn beide aan één zijde met massa verbonden, waardoor intercomschakelingen met schakelaars eenvoudig te realiseren zijn. Voorzien van netveiligheid. Wordt geleverd met netsnoer en steker. Afmetingen montageplaat ca 110 x 61 x 40 mm. Afmetingen luidsprekers 81 x 81 x 28 mm.

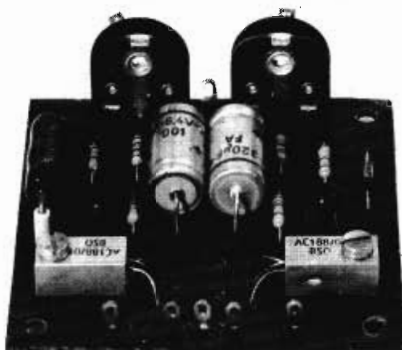

Universele knipperlichtcentrale NL 7011

Met deze centrale kunnen een groot aantal knippereffecten worden gerealiseerd. Ideaal bij modelbouw voor knipperlichtlampjes bij overwegen, en aan- en uitflitsende miniatuurlichtreclames. Ook zeer geschikt voor reclamedoel-einden (blikvangers) en waarschuwingslichten (noodlampen). De twee uitgangen kunnen naar verkiezing (eventueel omschakelbaar) gelijktijdig knipperen (dubbel knipperlicht) of beurtelings (wisselknipperlicht). Voor het instellen van het knipper- respectievelijk wisseltempo

zijn twee instelpotentiometers toegepast waardoor het ook mogelijk is een asymmetrische werking te verkrijgen. Bij gebruik als knipperlicht is de licht/donkerverhouding te regelen en bij gebruik als wissellicht de verhouding tussen de brandtijd links en rechts. Door stabilisatie van de voedingsspanning van de multivibrator en door het gebruik van afzonderlijke eindtransistors is de werking onafhankelijk van de voedingsspanning en de belasting. Voedingsspanning min. 4,5 V en max. 24 V. De uitgangen mogen verschillend worden belast, ieder tot max. 600 mA. Max. omgevingstemperatuur 45° C. Afmetingen ca. 66 x 63 x 25 mm.

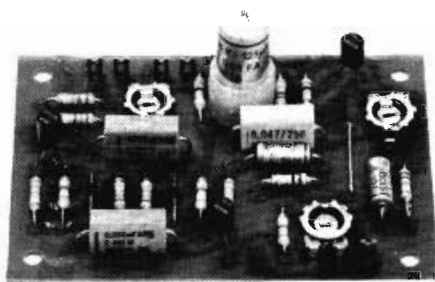

Muziekgenerator NL 7110

Met deze muziektoongenerator kan een monofoon (één toon tegelijk) orgeltje worden gemaakt dat 1,5 octaaf omvat. Met de onderdelen in dit pakket loopt het toongebied van g tot en met f_2 (ca 195 . . . 699 Hz) inclusief de tusseliggende halve tonen. Door het wijzigen van twee condensatoren zijn ook andere toongebieden tussen c en c_5 mogelijk. Met bijvoorbeeld vier muziektoongenerators kan een orgeltje worden gemaakt waarop ook akkoord-

den van vier tonen gespeeld kunnen worden. Geheel voorzien van silicium-halfgeleiders (drie transistors, twee dioden). Uitgangsspanning regelbaar tussen 0 en ca 150 mV. Lage uitgangsimpedantie. Geschikt voor vrijwel iedere versterker of radio met grammofoonaansluiting. Klankkleur kan binnen wijde grenzen worden gewijzigd en worden verlevendigd met behulp van vibrato-eenheid NL 7111. Voeding 9 V/2 mA, min aan massa. Afmetingen ca 78 × 56 × 25 mm. Ook de weerstanden voor een toetsenbord worden meegeleverd.

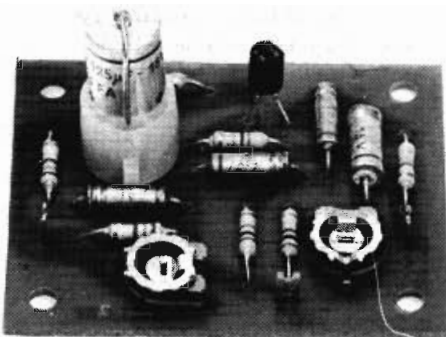

Vibrato-eenheid NL 7111

Bestemd voor een orgeltje gebouwd met een of meer muziekgenerators NL 7110. Verlevendigt de klankkleur. Op een vibrato-eenheid kunnen maximaal vier muziektoongenerators worden

aangesloten. De vibratofrequenties (5 . . . 10 Hz) en de vibratosterkte zijn instelbaar. Uiterust met silicium transistor. Voeding 9 V/1,8 mA, min aan massa. Afmetingen ca 56 × 45 × 25 mm.

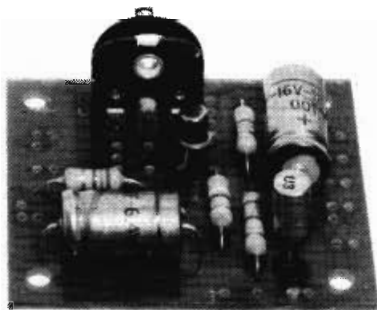

Elektronische schakelaars H 6715 en H 6815

Deze elektronische schakelaar kan voor vele doeleinden worden gebruikt. Toepassingsmogelijkheden zijn onder andere schakelen bij het bereiken van vooraf ingestelde niveaus van koude en warmte, van licht en duisternis, van vochtigheid en droogte. Signalering naar keuze rechtstreeks met behulp van bijvoorbeeld elektronische zoemer H 6714, met een lampje of een klein motortje, of via een relaisinschakeling van bijvoorbeeld schemerlamp, ventilator of

elektrische kachel. Uitbreidingsmogelijkheden, bijvoorbeeld met een „houdschakeling”, en aanvulling tot een tijdschakelaar, vergen slechts weinig extra onderdelen. Afmetingen: ca 56 × 49 × 25 mm.

Onder typenummer H 6815 wordt het onderdelenpakket voor de elektronische schakelaar geleverd compleet met een aantal speciale onderdelen. Die onderdelen, de lichtgevoelige weerstand 2322 600 93001 en temperatuurgevoelige weerstand 2322 627 11103, zijn ook los te koop. Met deze onderdelen kunnen vrijwel alle in de handleiding genoemde toepassingen worden gerealiseerd.

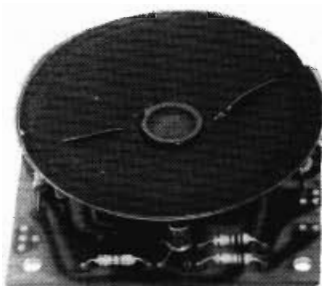

Elektronische zoemer H 6714

Wekt een doordringende alarmtoon op die wordt weergegeven door een luidspreker. Om een compact geheel te verkrijgen is de luidspreker op het montageplaatje bevestigd. De zoemer kan worden ingeschakeld met een maak- en verbreekcontact (deur- of raamcontact, drukknop) of met een lichtgevoelige

weerstand (Philips 2322 600 93001). Combinatie met de elektronische schakelaar H 6715 of H 6815 is mogelijk. Voedingsspanning 4,5 of 9 V. Zo nodig eenvoudig geschikt te maken voor een andere spanning tussen 4,5 en 12 V. Geschikt als hoorbare clignoteurverklikker in auto's. Stroomverbruik tussen 45 mA bij 4,5 V en 110 mA bij 12 V. Afmetingen inclusief luidspreker ca 64 × 64 × 20 mm.

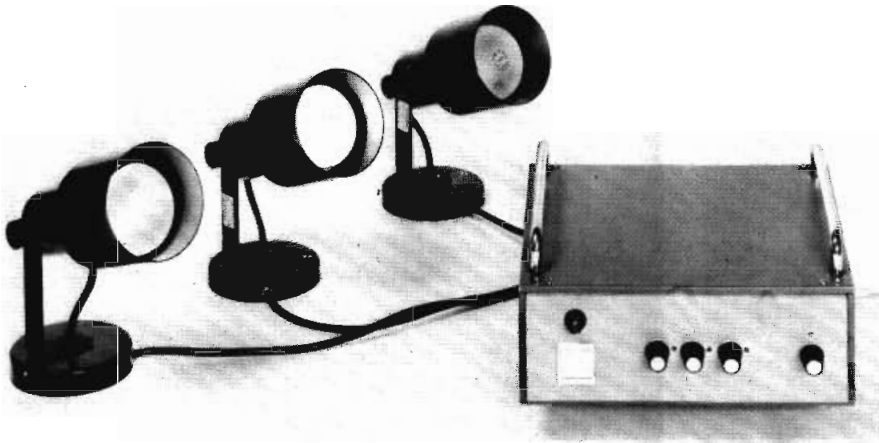

Ook het nieuwe lichtorgel NL 4530 past – net als zijn voorganger NL 7330 – in de Montaflex-kast 2Z. Deze kast wordt op pagina 34 uitvoerig besproken.

Elektronisch lichtorgel met driewegfilter NL 4530

Met dit lichtorgel kan de lichtsterkte van drie lampen of lampgroepen worden gevarieerd met het niveau van een aangeboden audiosignaal. Dat signaal wordt bovendien gesplitst in drie frequentiegebieden, zodat drie stuursignalen ontstaan: één voor ieder van de aangesloten lampgroepen. De ene lampgroep reageert dus alleen op de hoge tonen, een andere op het middengebied, en de derde alleen op de hoge frequenties. Het stuursignaal kan worden afgenomen van een normale recorderuitgang van een versterker of radio.

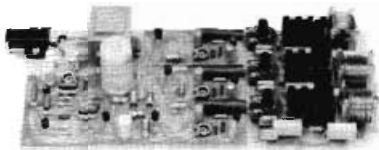

De NL 4530 is in de plaats gekomen van het vertrouwde lichtorgel NL 7330. De belastbaarheid van dit nieuwe apparaat is opgevoerd van 400 tot 700 W per kanaal, in totaal dus naar 2100 W. Ook werd een nieuwe, ingekapselde transformator gebruikt, en speciale koelplaten die vastgeschroefd worden aan de montageplaat.

Nodig is een ingangsstroom van $0,1 \mu\text{A}$ die bij voorbeeld ook kan worden verkregen uit een signaalspanning van 100 mV via een weerstand van $1 \text{ M}\Omega$. Het lichtorgel kan dus „energieloos” gestuurd worden, en beperkt niet het audio-uitgangssignaal van de versterker. Net als bij het „oude” lichtorgel hebben de ingestelde geluidssterkte, een toonregeling en eventuele ingeschakelde ruis- en dreunfilters geen invloed op de signaalafname. Ook de compressieschakeling in de ingebouwde versterkers is gebleven, waardoor de sturing van de lampen binnen het maximale lichtsterktegebied van deze lampen blijft: het gebied tussen donker en lamp vol aan. De volgsnelheid van de lampen is zo gekozen dat bijzonder sfeervolle effecten worden verkregen.

Natuurlijk is de NL 4530 ook weer uitgerust met een fotokoppeling voor een volkomen veilige scheiding van het lichtnet, en met drie triacs. De ontstoring overtreft – net als bij de NL 7330 – ruimschoots de eisen gesteld door de IEC, VDE en CISPR.

Ingebouwde netvoeding met nettransformator en zekering. Netspanning: alleen 220 V wisselspanning. Afmetingen montageplaat: $220 \times 100 \times 40 \text{ mm}$. Het gehele apparaat past in Montaflex-kast 2Z, waarin dan nog voldoende ruimte is voor de inbouw van contactdozen voor de aansluiting van de lampen.

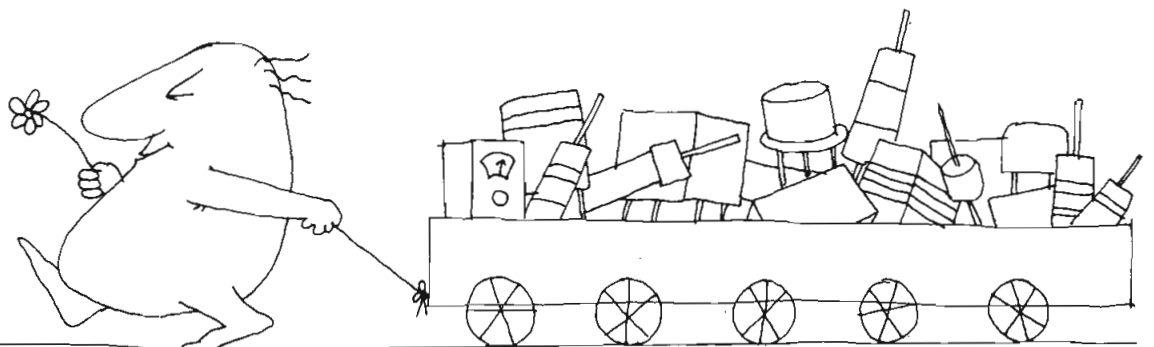

9

Onderdelenpakketten voor in het nieuwe seizoen

Het Philips programma onderdelenpakketten wordt voortdurend uitgebreid en aangepast aan nieuwe technische ontwikkelingen. Dat blijkt ook uit de inhoud van deze speciale editie van Hobbyskoop. Immers, diverse pakketten waren vorig jaar nog niet in het programma opgenomen. Ook is er een aantal gewijzigd, en zijn een paar pakketten vervallen.

In het seizoen 1977/1978 blijven de ontwikkelingen uiteraard niet stilstaan. Er zijn nu al diverse schakelingen in verschillende stadia van voorbereiding. Uiteraard kunnen we niet precies aangeven, welke pakketten in het komende seizoen echt zullen verschijnen, en wat de specificaties ervan zullen zijn.

Toch willen we u een kijkje in onze „keuken” niet onthouden.

Vooraf in de speciale Philips mengversterkerreeks staan er nogal wat nieuwe eenheden op het programma. Een FM-ontvanger is daarvan misschien wel de belangrijkste. Hij zal worden uitgevoerd met een „dubbel” frontpaneel van 133 x 126 millimeter, in mono zowel als in stereo.

In dezelfde reeks staat een ruis- en dreunfilter op het programma met vijf ruis- en vijf dreunstanden. Hij zal worden uitgerust met een frontplaat van 133 x 63 millimeter. Hetzelfde geldt voor de op stapel staande presentie- en absentieregeling.

Twee eenheden die technisch geheel op elkaar zullen worden afgestemd zijn een monitorversterker en een luidsprekerpaneel. De versterker zal een vermogen hebben van 2 x 3 watt. Hij zal worden gemonteerd onder een frontplaat van 133 x 63 millimeter, in tegenstelling tot het luidsprekerpaneel, dat een

„dubbele” uitvoering zal krijgen. Tenslotte staat nog een grotere voedingseenheid voor de mengversterkerreeks op het programma die bij een gestabiliseerde spanning van 24 volt een maximale stroomafname van 800 mA mogelijk zal maken. Het frontpaneel zal 133 x 126 millimeter groot zijn.

Ook buiten de mengversterkerreeks zijn uiteraard nieuwe onderdelenpakketten in voorbereiding. In de ontvangersfeer wordt een zenderzoeker ontwikkeld met aanraakschakelaars, die geheel zal passen bij de NL 1319, de aanraakschakelaar voor afstemmen met diode-afstemming. Bij dit geheel staat een passende voedingseenheid op stapel, die meer uitgangsspanningen zal kunnen leveren. Deze eenheid zal ook geschikt zijn voor gebruik bij diverse FM-ontvangers met diode- of potentiometrische afstemming.

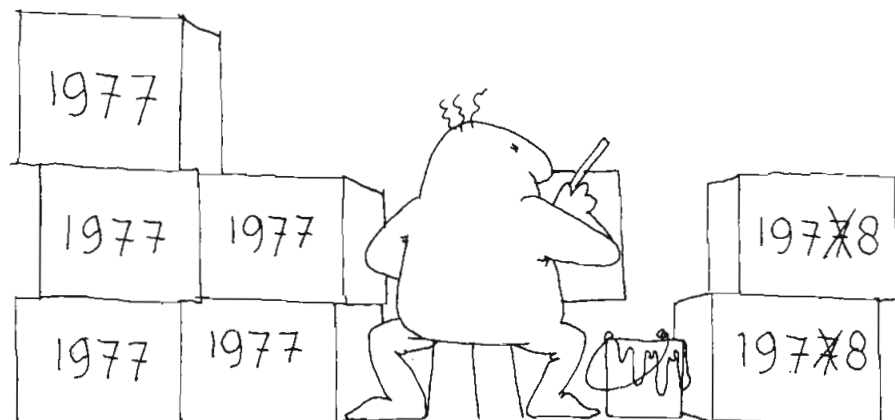

10

Kasten

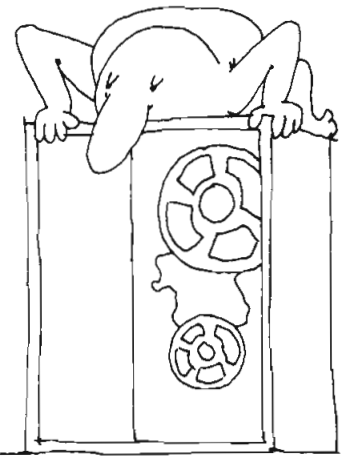

Voor veel apparaten die u met Philips onderdelenpakketten zelf kunt maken, zijn bij de radio-onderdelenhandel kasten verkrijgbaar. Een aantal daarvan is speciaal ontwikkeld voor het inbouwen van één bepaald apparaat of combinatie van apparaten, maar er zijn ook universele typen. Deze moeten over het algemeen enigszins worden aangepast aan de toepassing die u ervoor kiest. Dat is met behulp van een boormachine en een figuurzaag meestal geen probleem.

Serie NL

inbouwmogelijkheid voor	typenummer kast	afmetingen (mm)	bijzonderheden
maximaal twaalf eenheden uit de Philips mengversterkerreeks	NL 420 K	390 × 280 × 260	dubbele niveaumeter-eenheid NL 7314 telt voor twee eenheden

Serie NL

De kast NL 420 K is speciaal ontwikkeld voor de inbouw van de eenheden uit de mengversterkerreeks van Philips. De zijpanelen zijn van grijze kunststof, en alle andere delen zijn vervaardigd van staalplaat, overtrokken met zwarte, gegranuleerde kunststof. De montage van de kast is erg eenvoudig en vergt niet veel tijd. Boutjes, moeren en ringen worden bijgeleverd. Voor de bevestiging van de meeneenheden, de achter- en de bodemplaat zijn draadgaten aangebracht, zodat de eenheden altijd snel kunnen worden uitgewisseld. De bodemplaat is voorzien van kunststof pootjes. In de achterwand zitten 18 gaten voor DIN-aansluitbussen (in- en uitgangen), en een gat voor een netsnoer.

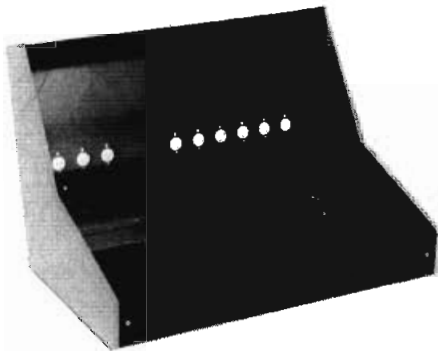

Serie Montalux ML

De Montalux-kasten, die allemaal in het bovenstaande schema zijn opgenomen, worden als bouwdoos geleverd.

Er is keus tussen een uitvoering met massieve, teakhouten zijpanelen (H in het typenummer),

Serie Montalux ML

inbouwmogelijkheid voor	typenummer kast	afmetingen (mm)	bijzonderheden
diverse combinaties van voorversterker(s), eindversterker(s) en voedingseenheid	ML 460 H ML 460 S	480 × 260 × 110	ongeperforeerd
HiFi/stereo-stuurversterker NL 6923 + 2 × 40 W eindversterker NL 6920 + gestabiliseerde voedingseenheid NL 6924	ML 460 H/40	480 × 260 × 110	geperforeerd; typenummer los freem: CH 460/40; typenummer losse frontplaat: ID 460
middelgrote versterkers	ML 350 H ML 350 S	370 × 230 × 90	ongeperforeerd
diverse afstemeenheden, bij voorbeeld HiFi/FM-afstemeenheid NL 1320 + Stereodecoder NL 1303 + afstem-indicatoreenheid NL 7301 T + bijpassende voedingseenheid	ML 320 H ML 320 S	340 × 165 × 90	ongeperforeerd
FM-afstemeenheid met diode-afstemming NL 7313 + stereodecoder NL 1303 + eventueel afstemindicator NL 7301 T + eventueel aanraakschakelaar NL 1319 + regelbare gestabiliseerde voedingseenheid NL 7410	ML 320 H/9	340 × 165 × 90	geperforeerd; typenummer los freem: CH 320/9; typenummer losse frontplaat: ID 320
complete 2 × 9 watt versterker NL 7417	ML 250 H ML 250 S	265 × 130 × 97	ongeperforeerd
FM-afstemeenheid met diode-afstemming NL 1380 + stereodecoder NL 1303 + regelbare, gestabiliseerde voedingseenheid NL 2705	ML 250 H/6	265 × 130 × 97	geperforeerd
complete 2 × 6 watt versterker NL 3410			

en een type met zwarte, metalen zijstukken (S in het typenummer).

De kasten met een typenummer dat op een H of een S eindigt, zijn ongeperforeerd. Dat betekent dat u zelf de gaten moet boren of zagen, die nodig zijn voor de inbouw van de betreffende schakeling. Het voordeel hiervan is dat ook andere dan de in de eerste kolom genoemde apparatuur in zo'n kast kan worden ondergebracht.

In de kasten waarvan het typenummer eindigt op /40, /9 of /6 zijn alle perforaties voor de inbouw van de aangegeven schakelingen al aangebracht.

Er worden een bijpassende indicatieplaat en diverse montage materialen bijgeleverd. In de kolom „bijzonderheden” van de tabel staat aangegeven of van die kasten het freem en/of de indicatieplaat ook afzonderlijk verkrijgbaar is, en zo ja onder welk typenummer.

Alle Montalux-kasten worden op dezelfde manier gemonteerd. De zijpanelen worden aan vier speciale profielen bevestigd. Vooraf worden tussen deze profielen vier aluminium platen geschoven, waarvan de onderplaat extra stevig is uitgevoerd, de bovenplaat met gegranuleerde kunststof is bedekt, en de voorplaat is geanodiseerd.

Afbeeldingen van deze Montalux-kasten staan op de pagina's 8 en 10.

Serie Montaflex 1 en 2

De kasten in bovenstaand schema maken deel uit van het Montaflex-kastenprogramma. Ze worden alle vijf in bouwdoosvorm geleverd, en bestaan uit gelakte aluminium panelen die met de bijgeleverde boutjes en klemmen samengevoegd kunnen worden tot kastjes met een professioneel uiterlijk. Voor de montage van printplaten zijn diverse hulpstukken verkrijgbaar en het geheel kan met verschillende typen beugels worden afgewerkt.

Op pagina 31 is een foto afgedrukt van het kastje 2 Z met het elektronisch lichtorgel NL 4530. De andere kasten hebben een vergelijkbaar uiterlijk. Alleen de afmetingen verschillen.

Serie Montaflex MK

De zes aluminium Montaflex-kastjes die in het bovenstaande schema worden behandeld, bestaan uit twee U-vormige delen, die met behulp van de bijgeleverde zelftappende boutjes samengevoegd kunnen worden.

Serie Montaflex DZ

inbouwmogelijkheid voor	typenummer kast	afmetingen (mm)	bijzonderheden
2 x 40 W eindversterker NL 6920 + gestabiliseerde voedingseenheid NL 6924 (complete eindtrap)	2	232 x 232 x 172	inbouwaanwijzingen op aanvraag
lichtorgel NL 4530	2 Z	232 x 232 x 84	ruimte voor inbouwcontactdozen
lichtorgel NL 4530	2 DZ	232 x 132 x 84	met opbouwcontactdozen perforaties in koelplaat komen overeen met gaten in rand van voor- en achterplaat van kast
regelbare gestabiliseerde voedingseenheid NL 7222			perforaties in koelplaat komen overeen met gaten in rand van voor- en achterplaat van kast
regelbare gestabiliseerde voedingseenheid NL 7411			vormt erg aantrekkelijk geheel met zelf te maken indicatieplaat op frontpaneel
regelbare RC-toongenerator NL 5132			vormt erg aantrekkelijk geheel met zelf te maken indicatieplaat op frontpaneel
elektronische transistor- en diodetester R 6831			vormt erg aantrekkelijk geheel met zelf te maken indicatieplaat op frontpaneel
meetbrug voor weerstanden en condensatoren R 6516			vormt erg aantrekkelijk geheel met zelf te maken indicatieplaat op frontpaneel
regelbare RC-toongenerator NL 5132	1 D	112 x 132 x 172	gemakkelijke inbouw door ruime kast; indicatieplaat op frontpaneel
elektronische transistor- en diodetester R 6831			gemakkelijke inbouw door ruime kast; indicatieplaat op frontpaneel
meetbrug voor weerstanden en condensatoren R 6516			gemakkelijke inbouw door ruime kast; indicatieplaat op frontpaneel
regelbare RC-toongenerator NL 5132	1 DZ	112 x 132 x 84	indicatieplaat op bovenpaneel
elektronische transistor- en diodetester R 6831			indicatieplaat op bovenpaneel
meetbrug voor weerstanden en condensatoren R 6516			indicatieplaat op bovenpaneel
regelbare gestabiliseerde voedingseenheid NL 7227			
regelbare gestabiliseerde voedingseenheid NL 7410			

Serie Montaflex MKL

inbouwmogelijkheid voor	typenummer kast	afmetingen (mm)	bijzonderheden
stereo-toonopnemer voorversterker NL 3403	MK 4	72 x 140 x 44	inclusief schakelaar en twee 9 V batterijen
dynamische contacthoekmeterschakeling NL 1821			beschreven in het boekje „Alarmschakelingen voor zelfbouw”
gecombineerde alarmschakeling voor ramen en deuren met elektronische schakelaar H 6715			beschreven in het boekje „Alarmschakelingen voor zelfbouw”
brandalarm met elektronische schakelaar H 6715 en elektronische zoemer H 6714			
regelbare gestabiliseerde voedingseenheid NL 2705	MK 3	72 x 102 x 44	
ruitwisserautomaat A 6702			
elektronische zoemer H 6714	MK 22	72 x 72 x 44	eventueel met batterij
tachometerschakeling NL 1822	MKL 2	72 x 57 x 28	
tachometerschakeling NL 1822	MK 1	72 x 37 x 44	
elektronische autoflichtverklikker A 6814	MKL 22	72 x 72 x 28	



Hulpmiddelen voor de elektronica-amateur

Programma hulpmiddelen voor de elektronica-amateur

Multimeter SMT 102
 Multimeter SMT 111 Electronic
 Oplaadbare soldeerbout 870 EOS
 Zuidsoldeerbout S 35-521
 Soldeertin

Onderdelen: weerstanden, condensatoren en bevestigingsmateriaal
 Indicatielampjes

Reinigingsband op spoel 811/CT
 Reinigingsband in cassette 811/CCT
 Diverse spuitbussen

Met alleen een Philips onderdelenpakket kan noch de beginnende, noch de doorgewinterde elektronica-amateur uit de voeten. Immers, goed gereedschap is onontbeerlijk, en losse onderdelen worden door velen maar al te vaak gebruikt. Vandaar dat Philips behalve onderdelenpakketten en luidsprekers voor velerlei toepassingen ook diverse hulpmiddelen en losse onderdelen in de handel brengt. In dit hoofdstuk van Hobbyskoop is er een aantal bij elkaar gezet.



SMT 102



SMT 111 Electronic

MULTIMETERS

De Philips multimeters hebben een grote gevoeligheid van 50 000 Ω/V . De aflezing is gemakkelijk en parallaxvrij door de grote spiegel-schaal. De meetapparaten zijn beveiligd tegen overbelasting en – als de schakelaar op „off” staat – tegen schokken tijdens het transport. Speciaal voor metingen aan transistorschakelingen zijn de meters uitgerust met een 0,3 V-meetbereik. Nog meer mogelijkheden ontstaan bij gebruik van de hoogspanningsmeetkop. Er is een paraattas leverbaar voor beide apparaten.

Multimeter SMT 102

Deze compacte multimeter is voorzien van een verzonken bedieningsknop en een polariteitom-schakeling. De SMT 102 kan worden uitgebreid met de impedantie-omvormer HIC 101, waardoor een hogere ingangsimpedantie wordt ver-gregen.

Multimeter SMT 111 Electronic

Dit veelzijdige meetapparaat heeft behalve de voordelen van de SMT 102 nog wat goede eigen-schappen meegekregen, zoals het uitgebreidere meetgebied en de dubbele transportbeveiliging. Ook heeft De SMT 111 Electronic een wissel-stroom-meetgebied en een batterijcontrole-mogelijkheid. De hoge ingangsimpedantie maakt het gebruik van een impedantie-omvormer overbodig.

Technische gegevens	SMT 102	SMT 111 Electronic
Gelijkspanning	0 ... 0,3; 3; 12; 60; 120; 300; 600 en 1200 V bij 50 k Ω/V	0 ... 0,03; 0,3; 1; 2; 6; 12; 30 en 60 V bij 500 k Ω/V 120 en 300 V bij 83,3 k Ω/V
Nauwkeurigheid	$\pm 3\%$ van de volle schaaluitslag	$\pm 3\%$ van de volle schaaluitslag
Gelijkstroom	0 ... 30 μA ; 6; 60; 300 mA en 12 A	0 ... 3; 30 μA ; 0,3; 3; 12; 30 en 300 mA
Nauwkeurigheid	$\pm 3\%$ van de volle schaaluitslag	$\pm 3\%$ van de volle schaaluitslag
Wisselspanning	0 ... 6; 30; 120; 300; 600 en 1200 V bij 10 k Ω/V	0 ... 0,3; 3; 12; 60; 120; 300 en 600 V bij 50 k Ω/V
Nauwkeurigheid	$\pm 4\%$ van de volle schaaluitslag	$\pm 4\%$ van de volle schaaluitslag
Wisselstroom	niet van toepassing	0 ... 30 μA ; 0,3; 3; 30; 120 en 300 mA; 3 A
Nauwkeurigheid	niet van toepassing	$\pm 4\%$ van de volle schaaluitslag
Weerstandmeetgebieden	$\times 1 \Omega$; $\times 10 \Omega$ $\times 100 \Omega$; $\times 1 k\Omega$ $\times 10 k\Omega$	$\times 1 \Omega$; $\times 10 \Omega$ $\times 100 \Omega$; $\times 1 k\Omega$ $\times 10 k\Omega$
Bestelnummer multimeter	4822 395 30051	4822 395 30061
Bestelnummer draagtas	4822 600 30006	4822 600 30006

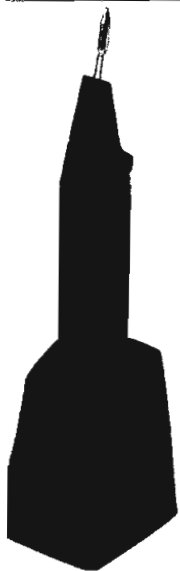

Opladbare soldeerbout
870 EOS



Zuigsoldeerbout
S35-521



Het doosje met
1 meter soldeertin.



De grote werkplaatsspoel van 500 gram.



Het pakje met 5 meter soldeertin.

Soldeerbouten en soldeertin

Philips levert twee speciale soldeerbouten voor de elektronica-amateur. Goede soldeerverbindingen zijn immers van wezenlijk belang voor het wel of niet goed werken van een zelf gebouwde schakeling, ook als kan worden uitgegaan van een montageplaat met gedrukte bedrading. Uiteraard brengt Philips behalve soldeerbouten ook diverse soorten soldeertin in de handel.

soldeerbout 870 EOS	bestelnummer
soldeerbout 870 EOS	4822 395 17001
opladeenheid voor het lichtnet (220 V)	4822 690 37001
opladeenheid voor auto-accu (12 V)	4822 321 27005
soldeertip zwaar	4822 395 17003
soldeertip standaard	4822 395 17004
soldeertip fijn	4822 395 17005
soldeertip speciaal	4822 395 17006

Opladbare soldeerbout 870 EOS

Het gebruikelijke snoer ontbreekt aan deze soldeerbout, zodat hij erg gemakkelijk hanteerbaar is. De bout is voorzien van accu's, die worden opgeladen door hem in een standaard te plaatsen. De 870 EOS kan niet alleen vanuit het lichtnet, maar via een speciale adaptor ook vanuit een 12 V auto-accu worden opgeladen, bij

voorbeeld via het aanstekcontact. Hij is daardoor erg geschikt voor de „mobiele” elektronica-amateur: onderweg opladen en thuis meteen solderen. Met één lading kunnen ongeveer zestig soldeerverbindingen worden gemaakt. Voor de 870 EOS zijn vier verschillende soldeertips verkrijgbaar: zwaar, standaard, fijn en speciaal. De bestelnummers voor de diverse onderdelen van de complete soldeerset zijn:

Zuigsoldeerbout S 35-521

Deze soldeerbout is voorzien van een speciale soldeerstift, waarmee draadverbindingen en onderdelen op printplaten gemakkelijk kunnen worden „losgesoldeerd”. Het gesmolten soldeertin wordt via de zuigstift weggezogen naar een cylinder. Uiteraard kunnen ook normale soldeerverbindingen worden gemaakt. Het vermogen is 35 W. De bout moet worden aangesloten op het lichtnet (220 V). Het bestelnummer van de S 35-521 is 4822 395 10049.

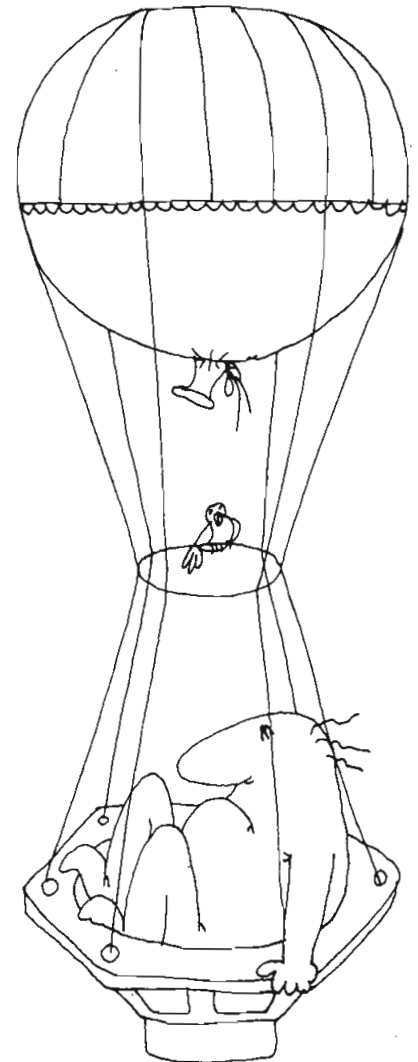

Soldeertin

Philips levert soldeertin in drie verschillende verpakkingen en met twee verschillende dikten: 1,6 en 0,8 mm. Beide hebben een zuurvrije harskern in een 60-40-legering, en een laag smeltpunt. Daardoor is het tin snel vloeibaar. Het soldeertin met een dikte van 0,8 mm is speciaal geschikt voor soldeerwerkzaamheden aan montageplaten met gedrukte bedrading en miniprints.

	dikte (mm)	bestelnummer
werkplaatsspoel van 500 gram	1,6	4822 395 90016
doosje met rol van 1 meter	1,6	4822 395 97014
pakje met rol van 5 meter	0,8	4822 395 90019

Indicatielampjes

Elektronische apparaten zijn vaak voorzien van lampjes voor indicatie of schaalverlichting. Om te voorkomen dat u wellicht het verkeerde lampje koopt, hebben we de meest gebruikte typen in onderstaande tabel bij elkaar gezet. Behalve de spanning en de stroom, waarvoor het lampje geschikt is, vindt u er ook een verwijzing in naar een aantal afbeeldingen. Naast het bestelnummer is nu ook een kolom opgenomen met typenummers, waaronder de lampjes vaak bekend zijn.

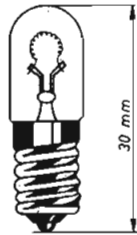

Afbeelding 1



Afbeelding 2

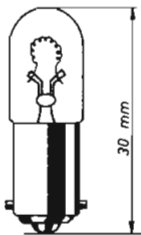

Afbeelding 3

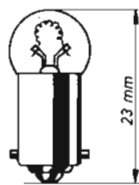

Afbeelding 4

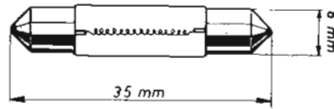

Afbeelding 5

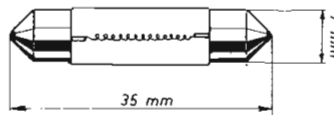

Afbeelding 6



Afbeelding 7

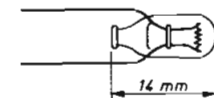

Afbeelding 8

spanning (V)	stroom (mA)	afbeelding	typenummer	bestelnummer
1,5	150	2	7100 D	4822 134 40001
2,2	250	6	222	4822 134 40321 ²⁾
2,5	100	2	7111 D	4822 134 40123
3,5	200	2	6891 D	4822 134 40456
3,8	70	1		4822 700 17065
4	100	1	8041 D	4822 134 40002
4	200	4		4822 134 40157
6	45	8	13880	4822 134 40032 ²⁾
6	50	2	7121 D	4822 134 40003 ³⁾
6	100	2		4822 134 40326
6	180	4	8023 N	4822 134 40016
6	500	5	6849	4822 134 40201 ⁴⁾
6,3	40	8	2180 D	4822 134 40308
6,3	44	1	3721	4822 134 40331
6,3	150	1	8008 D	4822 134 40006
6,3	150	3	8008 N	4822 134 40018
6,3	250	1	8009 D	4822 134 40007
6,3	250	3	8009 N	4822 134 40019
6,3	300	1	8024 D	4822 134 40053
6,3	300	3	8024 N	4822 134 40021
6,3	320	1	8045 D	4822 134 40008
6,3	640	1	8091 D	4822 134 40009
7,2	100	4	7994 N	4822 134 40022
8	50	2	7181 D	4822 134 40165
8	50	4	7171 N	4822 134 40158
10	200	1	8034 D	4822 134 40011
12	40	8	2174 D	4822 134 44085
12	100	3	8089 D	4822 134 40012
12	100	4	8089 N	4822 134 40023
12	250	5	12849	4822 134 50008 ⁵⁾
15	200	1	8004 D	4822 134 40013
19	97	1	8097 D	4822 134 40015
24	50	1	8108 D	4822 134 40065
24	125	8	13849	4822 134 40136
60	50	1	7993 D	4822 134 40259 ⁶⁾
80	0,5	7		4822 134 20016 ⁷⁾

- ¹⁾ wordt onder meer toegepast in oplaadbare soldeerbout 870 EOS.
- ²⁾ wordt onder meer toegepast in de lichtorgels NL 7330 en NL 4530.
- ³⁾ wordt toegepast in veel Philips onderdelenpakketten en in de Philips Elektronica-Experimenteerdozen en EE-dozen met geïntegreerde schakelingen. Zie daarvoor het betreffende hoofdstuk in deze Hobby-skoop.
- ⁴⁾ wordt onder meer toegepast in FM-afstemeenheden FM 13.
- ⁵⁾ wordt onder meer toegepast in de FM-afstemeenheden FM 14 en FM 15 met als voedingseenheden de NL 7227 of de NL 7222.
- ⁶⁾ wordt onder meer toegepast in de 60 W HiFi-eindversterker NL 3606.
- ⁷⁾ neonlampje; wordt onder meer toegepast als stereo-indicatielampje in de FM-afstemeenheden FM 13.

Onderdelen

Elektronica-amateurs die veel met losse onderdelen werken bij hun eigen experimenten zullen veel praktisch nut hebben van de handige mapjes met weerstanden, condensatoren en bevestigingsmateriaal, die door Philips in de handel worden gebracht. De onderdelen zijn door de manier van verpakken snel bij de hand, en ze raken niet gemakkelijk door elkaar. Het assortiment in de mapjes is geheel op de praktijk afgestemd. Weerstanden en condensatoren met veel gebruikte waarden zitten er in veelvoud in.

Weerstanden

Inhoud	aantal waarden	reeks	bestelnummer
51 koolweerstanden (1 W)	17	2,2 ... 820 kΩ	4822 310 40073
48 koolweerstanden (1 W)	16	1 Ω ... 1,5 kΩ	4822 310 40072
108 koolweerstanden (1/2 W)	36	10 kΩ ... 22 MΩ	4822 310 40071
99 koolweerstanden (1/2 W)	33	1 Ω ... 8,2 kΩ	4822 310 40069
210 koolweerstanden (1/4 W)	42	1 kΩ ... 10 MΩ	4822 310 40068
150 koolweerstanden (1/4 W)	30	1 ... 820 Ω	4822 310 40067
145 koolweerstanden (1/8 W)	29	1 kΩ ... 6,8 MΩ	4822 310 40066
150 koolweerstanden (1/8 W)	30	1 ... 820 Ω	4822 310 40065

Condensatoren

Inhoud	aantal waarden	reeks	bestelnummer
24 elektrolytische condensatoren	12	330 μF ... 1000 μF	4822 310 40088
26 elektrolytische condensatoren	13	100 ... 220 μF	4822 310 40087
36 elektrolytische condensatoren	19	15 ... 68 μF	4822 310 40082
36 elektrolytische condensatoren	18	470 nF ... 10 μF	4822 310 40081
18 mepolesco's	9	100 ... 470 nF	4822 310 40079
24 mepolesco's	12	10 ... 82 nF	4822 310 40078
24 mepolesco's	12	1 ... 8,2 nF	4822 310 40077
60 flat foil condensatoren (250 V)	20	56 nF ... 2,2 μF	4822 310 40076
123 microplate condensatoren (500 V)	41	1 pF ... 2,7 nF	4822 310 40075
63 microplate condensatoren (100 V)	21	1,2 pF ... 2,2 nF	4822 310 40074

Bevestigingsmateriaal

Inhoud	aantal waarden	reeks	bestelnummer
280 boutjes, moertjes en plaatschroeven	22	M 2 ... M 6	4822 310 40084
350 klemringen en asborgringen	14	M 1,2 ... M 6	4822 310 40085
300 moertjes, tandringen en sluitringen	12	M 2 ... M 4	4822 310 40086

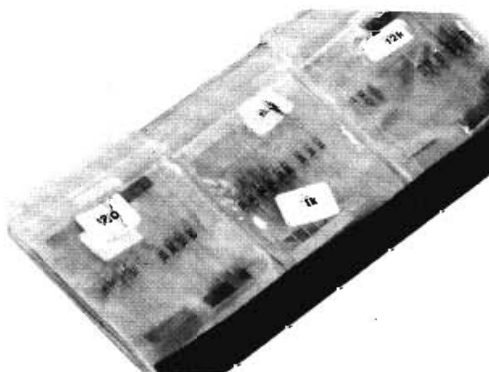

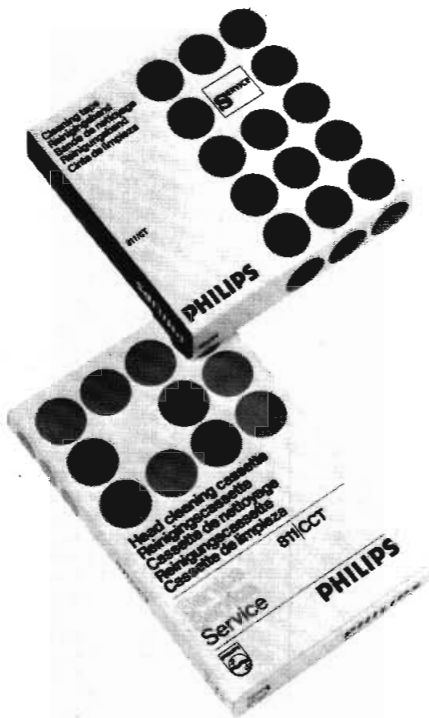

Reinigingsbanden

Elke recorderkop wordt tijdens het gebruik smerig. De kwaliteit van opname, weergave en wissen wordt daardoor minder. Met een zogenaamde „reinigingsband” kunnen de koppen van de recorder weer worden schoongemaakt. Uit proefnemingen is gebleken, dat een geheel vervuilde kop weer schoon was na een behandeling van één minuut met reinigingsband. Zelfs met koppen die zó vuil waren, dat opnemen niet meer mogelijk was, was de geluidskwaliteit na twee minuten weer uitstekend. Als na iedere vijftig uren gebruik de reinigingsband eenmaal wordt doorgespoeld met de „start”-knop (en niet de „snelspoel”-knop) ingedrukt, voorkomt u op een gemakkelijke manier het mislukken van opnamen door vervuilde koppen. De lengte van de band is steeds zodanig, dat een effectieve reiniging plaatsvindt.

Reinigingsband op spoel 811/CT

Deze band kan worden gebruikt voor alle spoelenrecorders. Het Philips bestelnummer is 4822 397 30026.

Reinigingsband in cassette 811/CCT

De Philips reinigingscassette is geschikt voor elke cassetterecorder of cassettedeck. Het bestelnummer is 4822 395 30059.

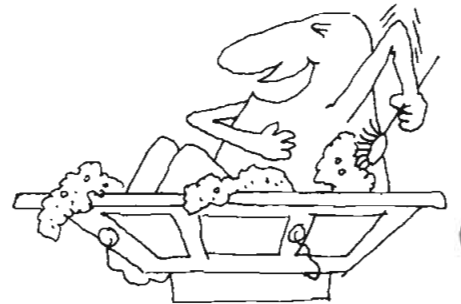

Spuitbussen

Bij de radio-onderdelenhandel is een groot aantal Philips spuitbussen te koop, die de elektronica-amateur van veel praktisch nut kunnen zijn. In de onderstaande tabel zijn ze verzameld met toepassingsmogelijkheden, typenummer en bestelnummer.

	toepassingsmogelijkheden	bestelnummer
contactreiner 815/CCS	reiniging van contacten, schakelaars, potentiometers, weerstanden, condensatoren, sleepcontacten, batterijpolen en -houders, stekers, lamp- en buishouders	4822 389 50078
contactreiner 815/DCS	reiniging van zeer gevoelige schakelcontacten, zoals van relais, schuifregelaars, verbindingen en contacten van gedrukte bedrading	4822 389 50084
vriesmiddel 815/FRS	localisering van haarscheurtjes in printplaten, vinden van losse aansluitingen, koeling van temperatuurgevoelige onderdelen bij solderen	4822 389 50079
vochtwerende beschermak 815/PCS	bescherming van printplaten, bedradingen, accu's en contacten tegen vocht, zuren en zoutafzetting, voorkoming van batterijlekkages	4822 389 50082
kruiolie 815/PFS	het losmaken van vastgeroeste bouten en moeren	4822 389 50083
anti-statisch middel 815/ASS	voorkoming van stofneerslag door statische lading op grammofoonplaten, panelen van meetinstrumenten, stofkappen van afspeelapparatuur	4822 389 50081
reinigingsmiddel 815/IPS	reiniging en polijsting van moffelwerk en kunststof oppervlakken	4822 389 50087
snelreiner 815/ICS	verwijdering van vingerafdrukken, alkalische resten en rookaanslag van kunststoffen, glas, hout en keramische materialen	4822 389 50086
anti-sproei-middel 815/ACS	voorkoming van sproei in hoogspanningscircuits, gedrukte bedradingen en componenten	4822 389 50085

12

Programma Philips uitgaven voor de elektronica-amateur

Hobbyskoop
Luidsprekerbehuizingen voor zelfbouw
Alarmschakelingen voor zelfbouw
Auto-elektronica voor zelfbouw
Semiconductors

Philips uitgaven elektronica-amateur

Veel onderdelenpakketten uit deze Hobbyskoop zijn voor veel meer toepassingen geschikt dan in dit korte bestek konden worden behandeld. In een aantal boekjes die door Philips worden uitgegeven, komen die toepassingsmogelijkheden wel aan bod. In dit hoofdstuk zijn die speciale uitgaven bij elkaar gezet.

Hobbyskoop

Het blad dat u nu in handen heeft, is een speciale editie van het Philips tijdschrift Hobbyskoop. In deze vorm verschijnt het eens per jaar, en het geeft dan een compleet overzicht van het Philips programma onderdelenpakketten en luidsprekers, zoals dat er op dat moment uitziet. Hobbyskoop in zijn normale vorm is een tijdschrift dat drie tot vier maal per jaar verschijnt.

Het bevat veel artikelen over uiteenlopende onderwerpen, die interessant kunnen zijn voor zowel de beginnende als de verder gevorderde elektronica-amateur. Regelmatig worden schema's en bouwbeschrijvingen gepubliceerd van elektronische schakelingen, die eerst in het laboratorium uitvoerig zijn beproefd. Ook uitbreidingen van het Philips programma worden erin aangekondigd en besproken. Hobbyskoop is gratis verkrijgbaar bij de radio-onderdelen-

handelaar. Als u het blad liever per post thuis wilt ontvangen, kunt u zich opgeven als abonnee door storting van vijf gulden op gironummer 1143600 ten name van Philips Nederland B.V., Eindhoven, onder vermelding van abonnement Hobbyskoop. U heeft dan voor de eerstvolgende vier nummers uw abonnementsgeld voldaan. Voor de volgende betaling krijgt u van onze administratie automatisch een acceptgirokaart toegestuurd.

Luidsprekerbehuizingen voor zelfbouw

Voor iedereen die zelf een luidsprekerbox wil bouwen, is dit boekje een onmisbare vraagbaak. Hoofdstukken met luidsprekertheorie, uit-

voerige bouwbeschrijvingen van luidsprekerkasten, lijsten met aanbevolen luidsprekercombinaties, en een groot aantal maatschetsen voor klankborden wisselen elkaar af. De beschrijvingen in dit boekje laten niets aan het toeval over, en stellen iedereen – ook al is hij

geen vakbekwaam timmerman – in staat uitstekende luidsprekerkasten te bouwen. Dat u daarmee een aardig bedrag kunt uitsparen, of voor hetzelfde bedrag een veel betere kwaliteit kunt bereiken, hoeft geen betoog. Publicatienummer: 962952.

Alarmschakelingen voor zelfbouw

Een doelmatige beveiliging van eigendommen lijkt in de moderne tijd steeds meer noodzakelijk

te worden. In het boekje „Alarmschakelingen voor zelfbouw” wordt een groot aantal elektronische schakelingen behandeld, dat een effectieve bescherming mogelijk maakt. Maar met de beschreven schakelingen kunnen ook andere

zaken worden bewaakt, zoals temperatuur, vochtigheid en lichtsterkte. Ze worden grotendeels – maar niet allemaal – gebouwd met Philips onderdelenpakketten als basis. Publicatienummer: 88453.

Auto-elektronica voor zelfbouw

Aan de hand van dit boekje kunt u op een betrekkelijk goedkope en erg veilige manier uw auto voorzien van de nodige elektronische

accessoires. Zelfs auto's uit de hogere prijsklassen zijn daar niet altijd in voldoende mate mee uitgerust.

In deze Philips uitgave wordt veel dieper op het zelf bouwen van een groot aantal schakelingen voor de auto ingegaan dan in het hoofdstuk

„Onderdelenpakketten voor de auto” in deze Hobbyskoop mogelijk was. Comfort en veiligheid kunnen ermee gediend zijn. Voor de meeste schakelingen in deze uitgave wordt een Philips onderdelenpakket als basis gebruikt. Publicatienummer: 736759.

Semiconductors

In het Engelstalige boekje „Semiconductors” vindt u een uitgebreide selectie van het programma Philips halfgeleiders. Omdat ook de

belangrijkste technische gegevens erbij zijn vermeld, is dit boekje vooral interessant voor elektronica-amateurs die veel zelf experimenteren, en met losse onderdelen werken. Behalve de gegevens van een zeer groot aantal transistors, dioden, thyristors, opto-elektronische compo-

nenten en accessoires zijn in dit boekje ook uitgebreide lijsten opgenomen met vervangende typen onderdelen, en met Philips halfgeleiders die in de plaats van componenten van concurrerende merken kunnen worden gebruikt. Publicatienummer: 736376.

13

Philips experimenteerdozen en Philips Telespel

Technisch speelgoed wordt steeds meer gevraagd. Hoe eerder de jeugd immers vertrouwd raakt met de techniek, hoe gemakkelijker het straks is, de elkaar snel opvolgende technische ontwikkelingen te blijven begrijpen. Philips brengt daarom technisch speelgoed in de handel op het gebied van elektronica, chemie, natuurkunde en mineralogie. De Philips Elektronica-Experimenteerdoos EE 2040 is door de Stichting „Goed Speelgoed” uitgeroepen tot Speelgoed van het Jaar 1977 in de categorie „Speel-, leer- en constructiespeelgoed”. In dit hoofdstuk treft u ook een beschrijving aan van het Philips Telespel, een ontspanning voor het hele gezin.

Elektronica-Experimenteerdozen

Voor de jonge elektronica-amateur-in-spé heeft Philips veel te bieden: maar liefst negentien Elektronica-Experimenteerdozen, waarmee talloze echt werkende schakelingen kunnen worden gebouwd. Als voeding wordt altijd een batterij gebruikt, zodat het elektronische speelgoed echt veilig genoemd kan worden. Door een uitvoerige handleiding wordt de technicus-in-de-dop snel duidelijk wat er gebeurt en waarom.

In het hiernaast staande schema zijn alle Elektronica-Experimenteerdozen van Philips opgenomen. De hele reeks kan worden verdeeld in twee groepen: Elektronica-Experimenteerdozen, en EE-dozen met geïntegreerde schakelingen (IC's). De serie is opgebouwd uit basisdozen en aanvullingsdozen. De basisdozen zijn steeds onderaan getekend. Zij kunnen worden gebruikt als „ingang”, waarna de opgedane kennis steeds verder kan worden uitgebreid door de aanschaf van aanvullingsdozen.

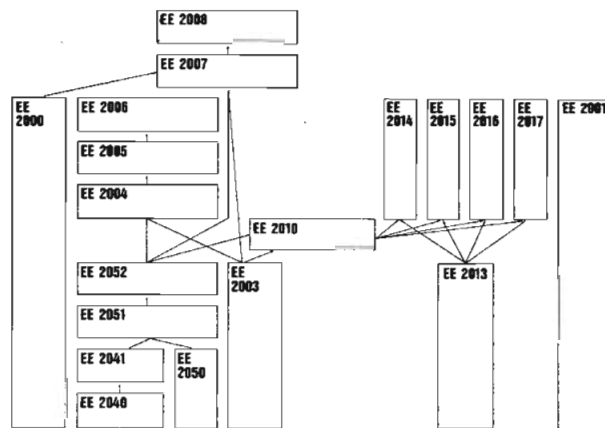

EE 2040

In de categorie „Speel-, leer- en constructiespeelgoed” is de EE 2040 door de Stichting „Goed Speelgoed” uitgeroepen tot Speelgoed van het Jaar 1977. Het is de eenvoudigste basisdoos, bedoeld als inleiding voor de andere dozen. Met de EE 2040 kunnen vijftien apparaatjes worden gebouwd, waaronder een automatisch trappenhuislicht, een inbraakalarminstallatie met waarschuwinglamp, een automatisch morse-oefentoestel en een vloeistofpeilindicator. De EE 2040 is geschikt voor jongens en meisjes vanaf negen jaar.

EE 2041

Deze aanvullingsdoos bij de EE 2040 geeft mogelijkheden voor het bouwen van nog eens zestien toestellen, zoals een akoestisch relais, een versterker voor platenspeler en bandopname-apparaat, een lichtsterkteregelaar en een in- en uitschakelvertraging. Deze doos is geschikt voor jongelui vanaf tien jaar.

EE 2050

De EE 2050 bevat de gecombineerde inhoud van de dozen EE 2040 en EE 2041 samen. Er kunnen uiteraard ook dezelfde apparaten mee worden gebouwd als met de twee eerste dozen. De EE 2050 is ook een basisdoos, en kan dus worden gebruikt als eerste kennismaking met de elektronica.

EE 2051

Deze doos vormt een uitbreiding van de EE 2050, of uiteraard van de combinatie EE 2040 +

EE2041. Behalve een vochtigheidsverklikker met een lichtsignaal of een hoorn, een telefoon-signaalgever met controlelamp, en een telefoon-signaalgever kunnen er nog negen andere toestellen mee worden gebouwd.

EE 2052

Nog een verdere uitbreiding is de EE 2052. De jonge amateur maakt hiermee zelfs al een echt werkende FM-ontvanger, een kortegolf- en een middengolfontvanger met drie transistors. In totaal kunnen er veertien apparaten worden geconstrueerd met de onderdelen in deze doos, in combinatie met die uit de EE 2050 + EE 2051. Er zijn drie aanvullingsmogelijkheden voor de EE 2052: de EE 2004, de EE 2007 of de EE 2010. Deze laatste doos is de zogenaamde „brugdoos” van de Elektronica-Experimenteerdozen naar de EE-dozen met geïntegreerde schakelingen (IC's).

EE 2003

Deze veel gevraagde doos bevat dezelfde onderdelen als de EE 2050 (= EE 2040 + EE 2041), de EE 2051 en de EE 2052 samen. Er kunnen dan ook dezelfde zeventien apparaten mee worden gebouwd als met de genoemde dozen of combinaties daarvan. De EE 2003 kan ook dienen als basisdoos voor de jongelui die „in het groot” willen beginnen. Het aanvullingspakket van de EE 2003 is precies hetzelfde als dat van de EE 2052. De aankomend elektronica-amateur kan óf in twee richtingen verdergaan met de Elektronica-Experimenteerdozen, óf hij kan overstappen naar het boeiende terrein van de geïntegreerde schakelingen via de „brugdoos” EE 2010. Het schema laat deze mogelijkheden duidelijk zien.

EE 2004

In combinatie met de EE 2003 kunnen met deze aanvullingsdoos veertien apparaten worden gebouwd, waaronder een laagfrequentversterker met toonregeling, een knipperlicht met een PNP- en een NPN-transistor, en een toestel voor het opsporen van elektrische leidingen.

EE 2005

Deze vervolgdoo op de combinatie EE 2003 + EE 2004 geeft weer mogelijkheden voor het

bouwen van vele soorten ontvangers: een middelfrequentontvanger met afstemindicator, een superontvanger voor midden- en lange golf, een superontvanger voor de visserijband en een voor de korte golf, en een 80 meter amateurband-converter. En dat zijn dan nog maar een paar van de in totaal negentien apparaten die met de onderdelen in deze dozen kunnen worden gebouwd.

EE 2006

Vijfentwintig toestellen extra kunnen worden gebouwd met de EE 2006, in combinatie met de EE 2003, EE 2004 en EE 2005. Daaronder bevinden zich een driekanaals lichtorgel, waarschuwingstoestellen voor vorst en gladheid, een reactietester en een noodverlichtingsinstallatie.

EE 2000

De EE 2000 wordt geleverd in een stevige koffer. En dat is niet verwonderlijk, want hierin zijn alle onderdelen verzameld uit de tot dusver besproken dozen. Om al die componenten overzichtelijk te kunnen opbergen, was een kofferuitvoering ideaal. Omdat ook de onderdelen (én uiteraard de overduidelijke handleiding) van de EE 2040 in deze doos zijn verpakt, kan de EE 2000 ook worden gebruikt als basisdoos. In totaal kunnen er honderdvijftien apparaten en toestellen mee worden gebouwd, en tientallen proeven mee worden gedaan.

EE 2010

Met de EE 2010 komt de IC-techniek binnen het bereik van de toekomstige elektronicus. Het is de „brugdoos” van de Elektronica-Experimenteerdozen naar de EE-dozen met geïntegreerde schakelingen. Deze overstap kan worden gemaakt na de EE 2003, of de combinatie EE 2050 (= EE 2040 + EE 2041) + EE 2051

+ EE 2052. Aangevuld met de EE 2010 kunnen hiermee dezelfde schakelingen worden gebouwd als met de EE 2013.

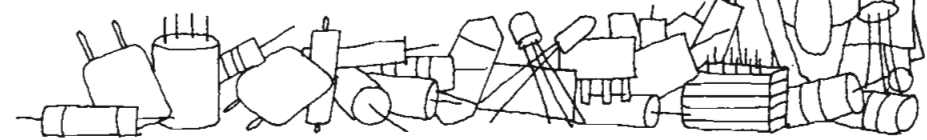

EE 2013

Deze doos is een basisdoos, waarmee meteen vanaf het begin gewerkt kan worden met geïntegreerde schakelingen. De „brugdoos” EE 2010 is dan dus niet nodig. Onder de achttien schakelingen met IC's die met de EE 2013 kunnen worden gebouwd, is een mengversterker, een leugendetector en een aanraakschakelaar.

EE 2014

In deze aanvullingsdoos bij de EE 2013 komt de meettechniek uitvoerig aan de orde. Een toerenteller, een eenvoudige belichtingsmeter en een wisselspanningsmeetapparaat zijn maar drie van de veertien toestellen die met de EE 2014 kunnen worden gemaakt.

EE 2015

De digitaaltechniek is het onderwerp van de EE 2015, een aanvulling op de EE 2013. Een kruisof-muntspel met cijfer-LED-indicatie en een elektronische dobbelsteen vormen slechts een greep uit de extra toestellen die weer met deze doos in elkaar kunnen worden gezet.

EE 2016

In deze doos (aanvulling op de 2013) wordt de ultrasoonstechniek behandeld; en met behulp hiervan kunnen zo'n dertien schakelingen worden gebouwd, waaronder een flip-flop, een ultrasoon bediende lichtdimmer, en een omzetter van ultrasone naar hoorbare signalen.

EE 2017

Met de EE 2017 kunnen twaalf schakelingen worden gemaakt die verband houden met de opto-elektronica. Het is een aanvullingsdoos bij de EE 2013, de vierde en tevens de laatste. Een infraroodzender en -ontvanger, en een infrarood-afstandsbediening voor een FM-ontvanger kunnen onder andere worden gebouwd.

EE 2001

De EE 2001 bevat dezelfde onderdelen als de EE 2013, EE 2014, EE 2015, EE 2016 en EE 2017 samen. Het is dan ook een basisdoos, of beter gezegd, een basiskoffer. Want de EE 2001 is uitgevoerd als koffer, om net als bij de EE 2000 het opbergen van de onderdelen te vergemakkelijken. Natuurlijk kunnen met de onderdelen uit deze koffer dezelfde toestellen worden gebouwd als met de genoemde dozen.

EE 2007

Voor de EE 2000 zijn nog twee aanvullingen in de handel. De EE 2007 is een doos, waarmee behalve een groot aantal soorten generators ook een middelfrequentreflexontvanger, en zelfs een oscilloscoop kan worden gebouwd, en waarin onder andere de Schmitt-Trigger aan de orde komt. Mede door het feit dat bij deze aanvullingsdoos een Duitstalige handleiding wordt geleverd, is de EE 2007 geschikt voor jongelui vanaf vijftien jaar. Zij kunnen er dan wel drieëndertig toestellen mee bouwen.

EE 2008

Deze laatste aanvullingsdoos van de Elektronica-Experimenteerdozen is misschien wel de meest intrigerende. Een dubbelstraals oscilloscoop, en zelfs een compleet televisietoestel met kanalenkiezer komen hiermee binnen het bereik van de elektronica-amateur. Want zo mag iemand die de techniek in deze dozen onder de knie heeft zich wel noemen. . .



PHILIPS

**Philips
experimenteerdozen**

Stap voor stap met de techniek mee

EXPERIMENTEERDOZEN OP HET GEBIED VAN CHEMIE, NATUURKUNDE EN MINERALOGIE

Het „wetenschappelijke” speelgoed van Philips is er niet alleen op het gebied van de elektronica. Met de twee chemiedozen worden scheikundige termen en formules spelenderwijs duidelijk, de natuurkundedoos wijdt de jonge technicus in in de geheimen van elektriciteitsleer en andere natuurkundige verschijnselen, en de mineralogiedoos stelt hem in de gelegenheid talloze bekende en onbekende minerale gesteenten te leren kennen.

CE 1402

De 164 proeven die met de inhoud van deze doos kunnen worden gedaan, hebben alle betrekking op de organische chemie. Suiker, meel, melk, azijn en andere stoffen die we dagelijks gebruiken worden bij de proefnemingen betrokken.

CE 1401

De anorganische chemie is het onderwerp dat in deze doos wordt behandeld. Een uitvoerige beschrijving vertelt precies wat er gebeurt bij de tientallen proeven die met de inhoud van de CE 1401 kunnen worden gedaan.

PE 1501

Met de natuurkundedoos van Philips wordt zelf experimenteren mogelijk met elektrische stromen en spanningen, en met magnetisme. Er kunnen ook bruikbare apparaten worden gebouwd, zoals zoemers, relais, een telegraafverbinding, een telefoonverbinding met echte hoorns, een alarminstallatie, een elektromotor en een galvanometer.

CE 1460

Grafiët, gips, bergkristal, zwavel en amethyst zijn erg bekende minerale gesteenten. Van deze en van vele onbekende mineralen leert de eigenaar van deze doos spelenderwijs de eigenschappen, zoals hardheid, splijtbaarheid, kleur, vorm en soortelijk gewicht. En die gegevens zijn dan weer belangrijk voor het herkennen van die gesteenten, en voor het aanleggen van een mineralenverzameling.

PHILIPS TELESPEL

Het Philips Telespel is een boeiende en kleurige ontspanning voor het hele gezin. De lijnen van het speelveld zijn geel, de rackets van de spelers rood en blauw, en na elk doelpunt verschijnt de nieuwe stand van de wedstrijd in duidelijke, gele cijfers op het scherm. De aansluiting van het Telespel op uw televisietoestel is erg simpel: u steekt het uiteinde van de drie meter lange kabel van de stuu eenheid in de antenne-ingang van uw televisietoestel, en u kiest een vrij kanaal. Het speelveld verschijnt dan op het scherm. Er is voor oudere toestellen een adaptor voor het snoer te koop, omdat de steker in die televisieapparaten soms niet past. Het spel werkt op zes penlight batterijen, die samen een spanning van 9 volt geven. Er is een lichtnetadaptor in de handel.

Telespel ES 2204

In kleur.
Spelmogelijkheden: trainingswand, squash, ijs-hockey, tennis, en met een camera als accessoire ook fotosafari en snapshot.
Typenummer camera: ES 2291
Geluid: hoge toon bij het scoren van een doelpunt; middelhoge toon bij het raken van de banden of zijlijnen van het speelveld; lage toon als het racket de bal raakt.
Moeilijkheidsfactoren: verhoging van de balsnelheid, verkleining van de rackets, automatische service, en het onder een andere hoek het speelveld laten inkomen van de bal.
Typenummer adaptor voor stuu eenheid: ES 2299.
Typenummer lichtnetadaptor: ES 2297.
Batterijen: zes penlight batterijen van 1,5 V per stuk (R.6. HD).
Uitvoering: met schuifregelaars, zodat de beweging van de hand overeenkomt met de beweging van het racket op het scherm.

Telespel ES 2203

Idem als ES 2204, maar dan in zwart-wit.





PHILIPS

PHILIPS NEDERLAND B.V. - EINDHOVEN

