



Gebruiksaanwijzing video-cassette recorder N1501



PHILIPS

Inleiding

Uw video-cassetterecorder N 1501 (die wij hier verder zullen aanduiden met VCR) is zo ontworpen dat zijn bediening geen speciale vaardigheden vereist. In deze handleiding zult u alle aanwijzingen vinden die u nodig hebt voor het opnemen van televisie-programma's, het maken van uw eigen programma's met behulp van televisiecamera en geluidsbron en het weergeven van de programma's. Doordat de VCR is uitgerust met een eigen televisie-ontvangstgedeelte, kunt u naar het ene televisieprogramma kijken terwijl u tegelijkertijd het andere opneemt. Er is zelfs een ingebouwde schakelklok die u in staat stelt een televisieprogramma op te nemen terwijl u zelf afwezig bent. Als de VCR eenmaal is geïnstalleerd en ingesteld, hoeft u verder geen stekers en draden meer te wijzigen om hem voor het opnemen en weergeven van televisieprogramma's te kunnen gebruiken.

Bij gebruik van deze handleiding moet u de aanwijzingen zorgvuldig opvolgen, terwijl u speciale aandacht moet besteden aan de dik gedrukte opmerkingen.

BELANGRIJK. Het opnemen van televisieprogramma's is uitsluitend toegestaan als dit geen schending van de kopij- of andere rechten van derden inhoudt.

INHOUD

| Het gebruik van uw VCR | | Pagina |
|--|--|--------|
| Deel 1 | Opnemen en parallel opnemen | 5 |
| Deel 2 | Blind opnemen | 11 |
| Deel 3 | Opnemen met camera en microfoon of bandrecorder, enz. | 17 |
| Deel 4 | Weergeven | 23 |
| Deel 5 | Stilstaand beeld | 27 |
| | | |
| Het verzorgen van uw VCR en cassettes | | |
| Deel 1 | Uw VCR | 29 |
| Deel 2 | Uw cassettes | 35 |
| | | |
| Installatie | | |
| Deel 1 | Installatie | 37 |
| Deel 2 | Afstelling van het televisietoestel | 39 |
| Deel 3 | Instelling van de voorkeuzeregelaars van de VCR | 48 |
| | | |
| Andere netspanningen | | 51 |

Belangrijk

Voordat u de VCR kunt gebruiken, moet u hem eerst installeren en afstellen. Deze service zal gewoonlijk worden verleend door uw leverancier, zodat het opnemen en weergeven niet meer dan gewone „drukknop”-handelingen zijn.

Maar ingeval u zelf uw VCR moet installeren en afstellen, kunt u in paragraaf 3, INSTALLATIE, alle vereiste aanwijzingen vinden.

Uw VCR zal reeds zijn afgesteld op de netspanning in uw woongebied. Als u naar een andere streek verhuist of uw VCR meeneemt naar het buitenland, is het mogelijk dat de netspanning daar anders is, zodat u uw VCR dienovereenkomstig moet afstellen. De hiervoor vereiste handelingen staan beschreven in paragraaf 4, ANDERE NETSPANNINGEN.

Het gebruik van uw VCR

Deel 1 Opnemen en parallel opnemen

Opnemen — u kijkt naar een programma en neemt het tegelijkertijd op.

Parallel opnemen — u kijkt naar een programma, terwijl u tegelijkertijd een programma van een ander kanaal opneemt.

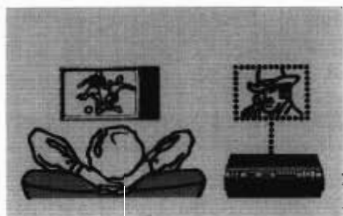
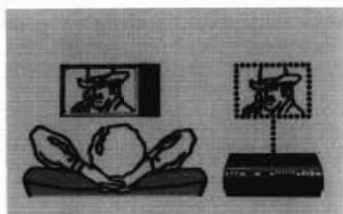

De navolgende instructies gelden zowel voor opnemen als voor parallel opnemen.

Het enige verschil zit in fase 14.

Haal een lege cassette, of een cassette met een opname die u niet langer nodig hebt, uit de doos.

Een opname die u niet langer nodig hebt, hoeft u niet eerst te wissen, want dat gebeurt automatisch als u de nieuwe opname maakt.

Verwijder de gele kern van de cassette.

Druk toets EJECT van de VCR in om de cassettehouder vrij te maken.

Houd de cassette zoals wordt getoond in de afbeelding hier naast. Schuif de cassette geheel in de cassettehouder.

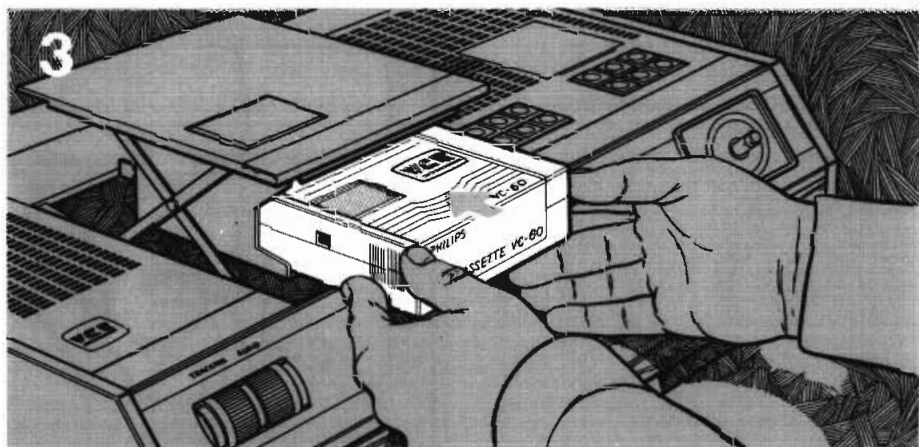
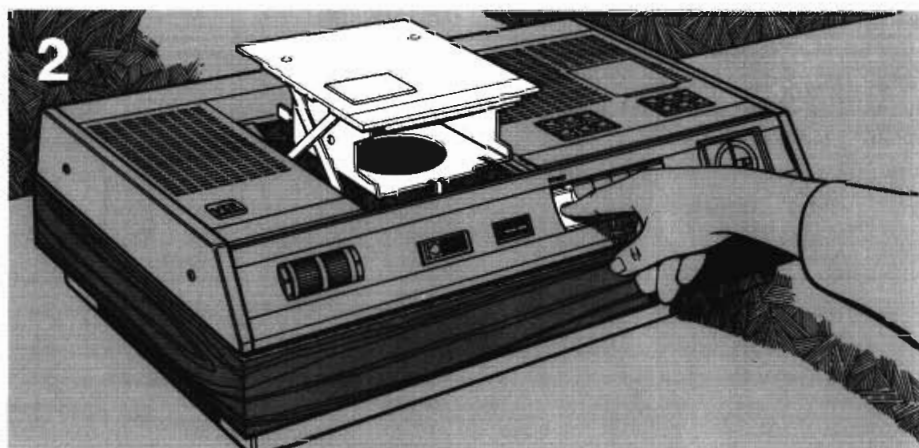
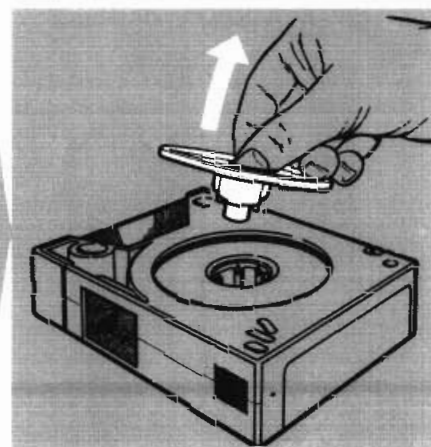
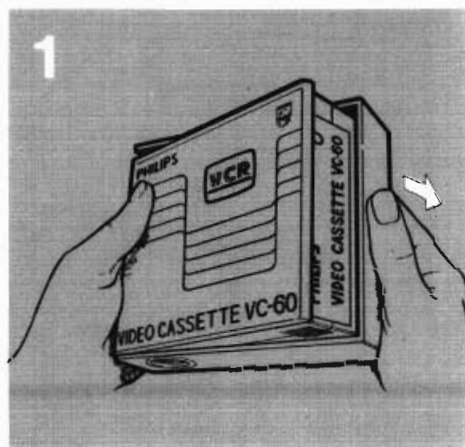

Druk de cassettehouder stevig naar beneden totdat hij in de VCR wordt vergrendeld.

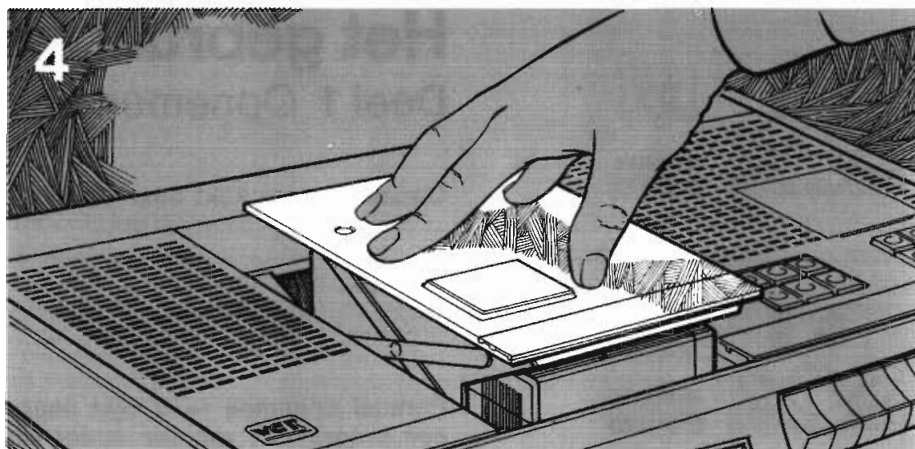

Zet regelaar AUDIO in de stand „aut”.

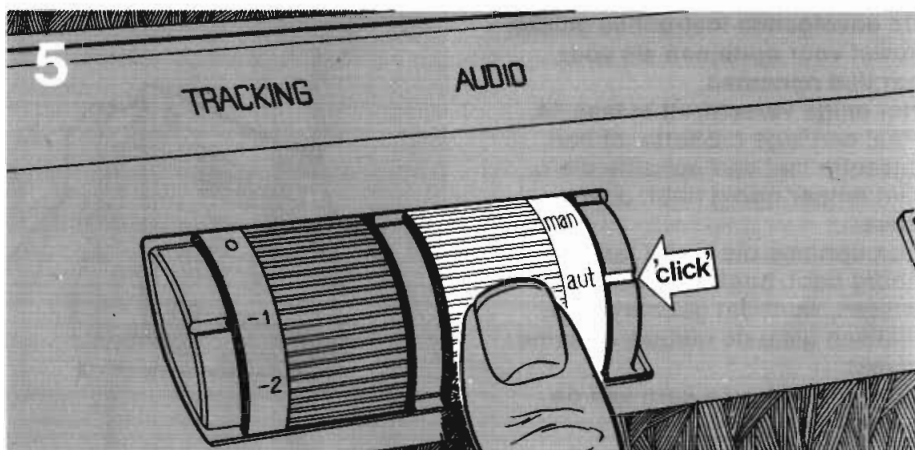

Ga na of er geen geluidsbron, zoals een microfoon, platenspeler of bandrecorder is aangesloten op de AUDIO-ingangsbuis aan de achterzijde van de VCR.

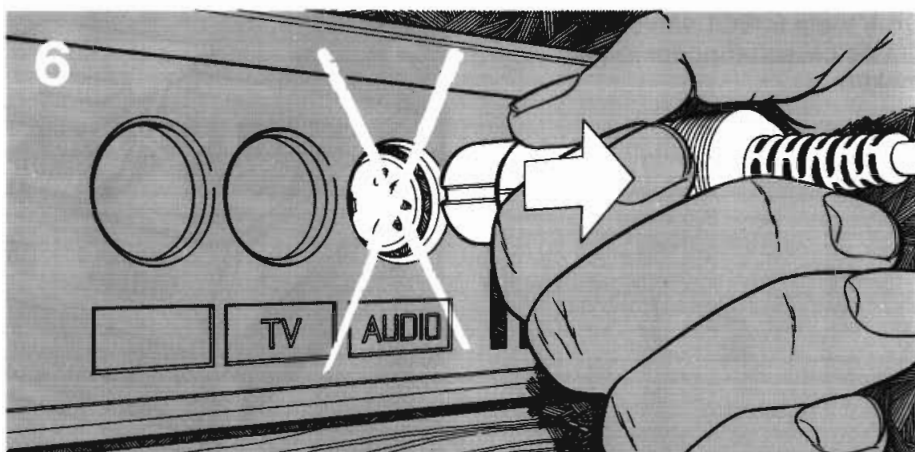

Schakel het televisietoestel in, laat het warm worden en kies het televisiekanaal waarop het programma dat u wilt opnemen wordt uitgezonden.



Ongeveer 1 minuut voordat het op te nemen programma begint, moet u knop ON van de VCR indrukken.

N.B.: Als de VCR is ingeschakeld en de band stilstaat, zoals nu het geval is, zal de VCR na ongeveer 2 minuten weer worden uitgeschakeld, zolang u niet een van de toetsen voor band-beweging hebt ingedrukt.

Na een ongewenste automatische uitschakeling moet u knop ON weer indrukken en overgaan tot uitvoering van de volgende instructie.

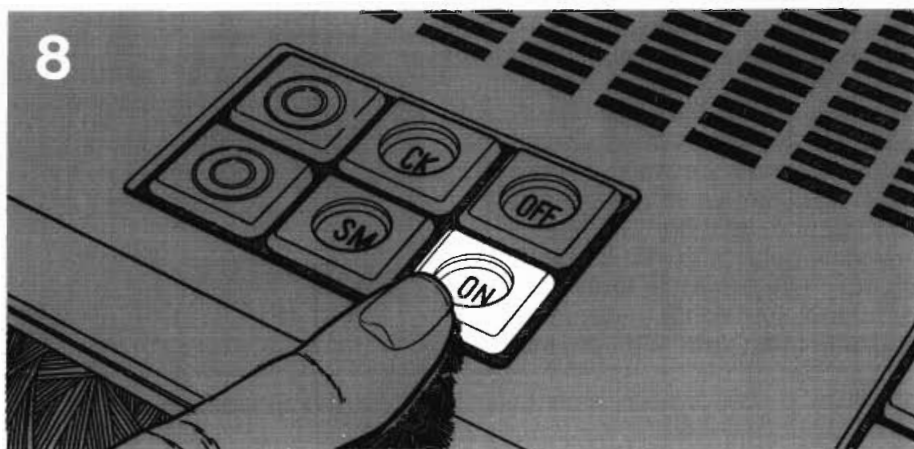

Zo nodig moet u toets REWIND indrukken om de band naar het beginpunt terug te spoelen.

N.B.: Ter vermijding van een gesis van het televisietoestel tijdens heen- of terugspoelen, moet u de toets voor stilstaand beeld indrukken en na beëindiging van het heen- of terugspoelen weer ontgrendelen.

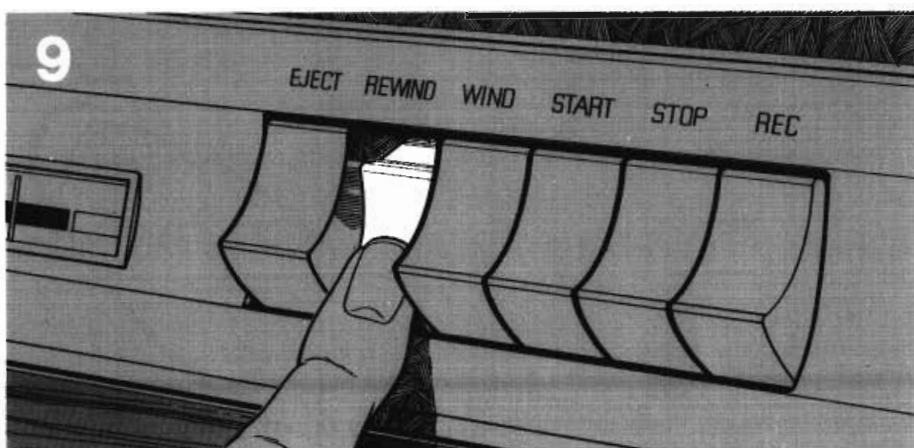

Als toets REWIND automatisch terugspringt, moet u niet opnieuw op deze toets drukken, maar toetsen RECORD en START gelijktijdig indrukken.

N.B.: Als de toetsen na enkele seconden automatisch terugspringen moet u ze allebei weer gelijktijdig indrukken. Dit terugspringen wordt veroorzaakt door een metalen eindstrook die langs een detector op het aandrijfwerk loopt. Door de snelheid van de band zal deze over dit punt heengaan.

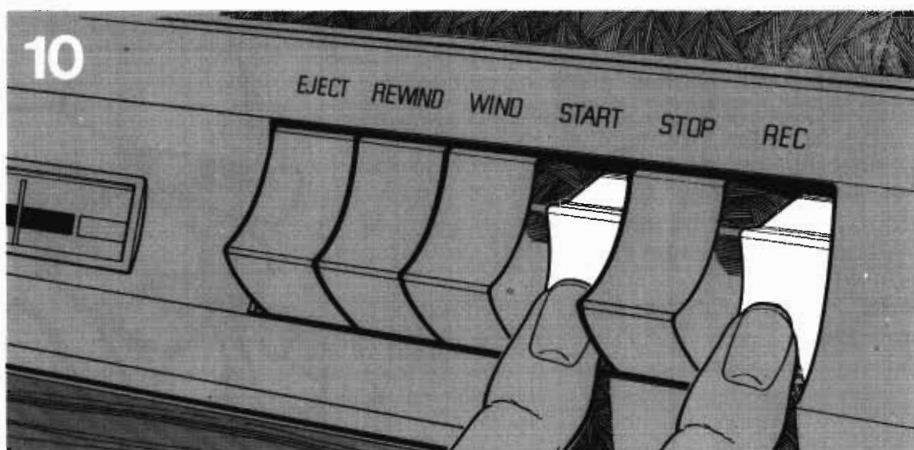

Druk de voorkeuzeknop (1, 2, 3, 4 of 5) van de VCR in die overeenkomt met het op het televisietoestel gekozen kanaal, b.v. knop 2 als de tweede voorkeuzeknop van het televisietoestel is ingedrukt. Als het programma in kleur wordt uitgezonden zal de groene lamp oplichten.

N.B.: Als de ontvangst in kleuren van het televisietoestel niet goed is, kunt u betere resultaten verkrijgen door met ingedrukte knop CK op te nemen. In dat geval wordt het programma uitsluitend zwart/wit opgenomen.

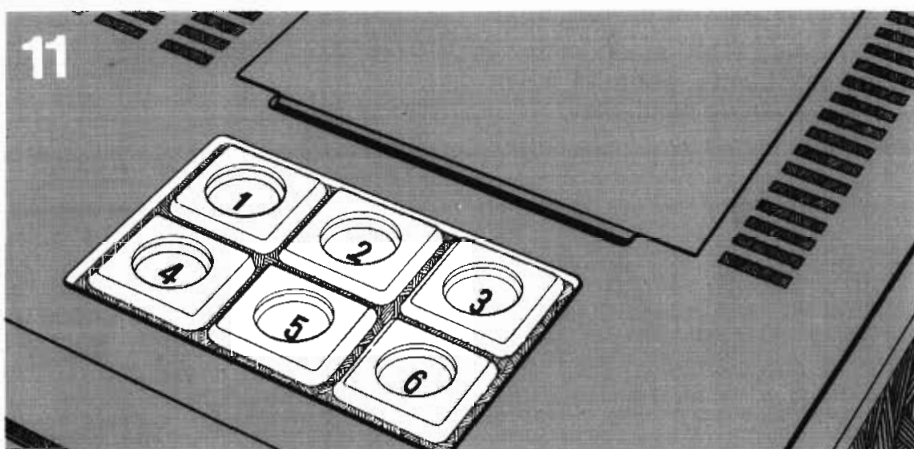

Het op het televisietoestel vertoonde programma wordt nu opgenomen. Als u bepaalde passages zachter of luider dan andere passages wilt opnemen, moet u regelaar AUDIO naar de stand „man” draaien en hem vervolgens afstellen totdat de indicator naald het gewenste geluidsniveau aangeeft (de bovenste illustratie toont zeer zacht opnemen en de onderste illustratie toont zeer luid opnemen).

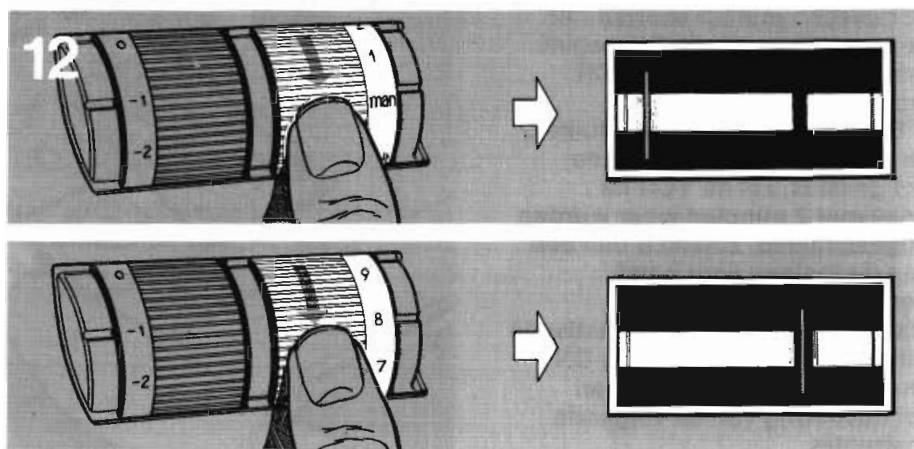

Als het gewenste programma begint, moet u de terugstelknop indrukken, zodat de bandteller op 000 wordt gezet.

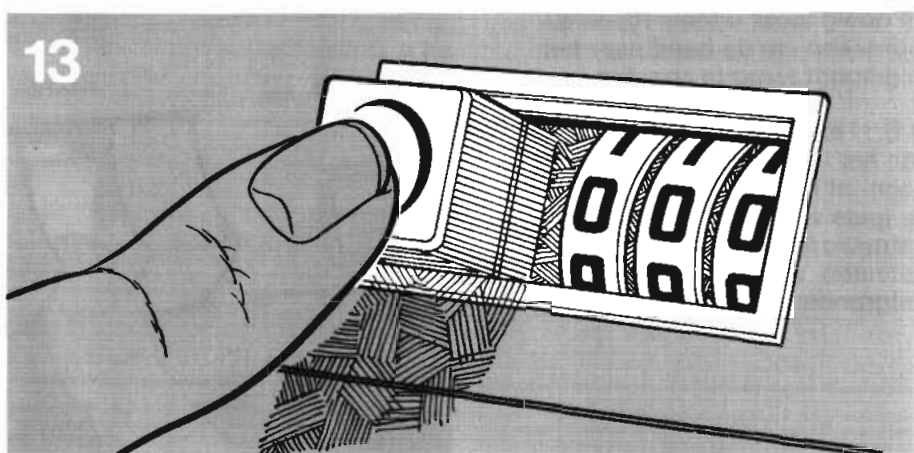

Nu wordt het gewenste programma opgenomen. Naar keuze kunt u nu een ander kanaal op uw televisietoestel kiezen (parallel opnemen) of zelfs het televisietoestel uitschakelen, want dit oefent geen invloed uit op het op te nemen programma. Door de laatste voorkeuzeknop van uw televisietoestel in te drukken kunt u controleren of de VCR het juiste kanaal opneemt.



Als het programma is opgenomen moet u toets STOP indrukken en als niet alle band is gebruikt, moet u de stand van de bandteller noteren.

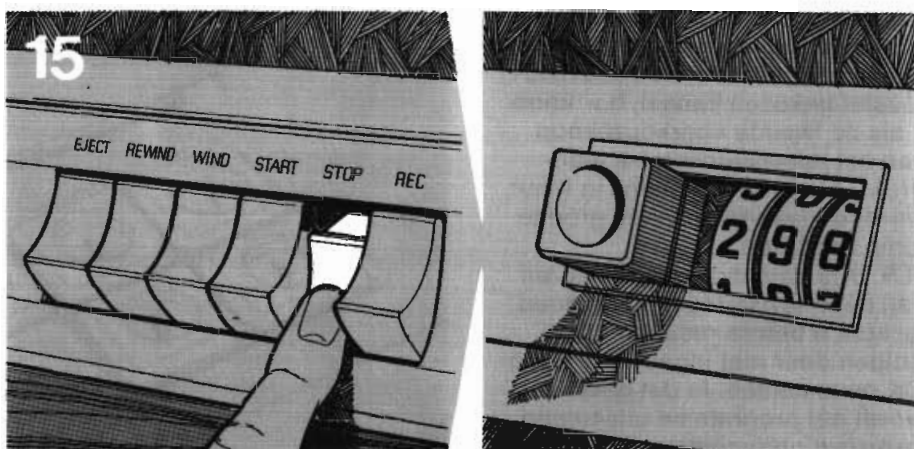

Druk op toets REWIND en vervolgens, als de bandteller 000 aan- geeft, op toets STOP.

N.B.: Ter vermijding van gesis van uw televisietoestel tijdens het heen- en terugspoelen, moet u de toets voor stilstand beeld indrukken en na het beëindigen van het heen- en terugspoelen weer ontgrendelen.

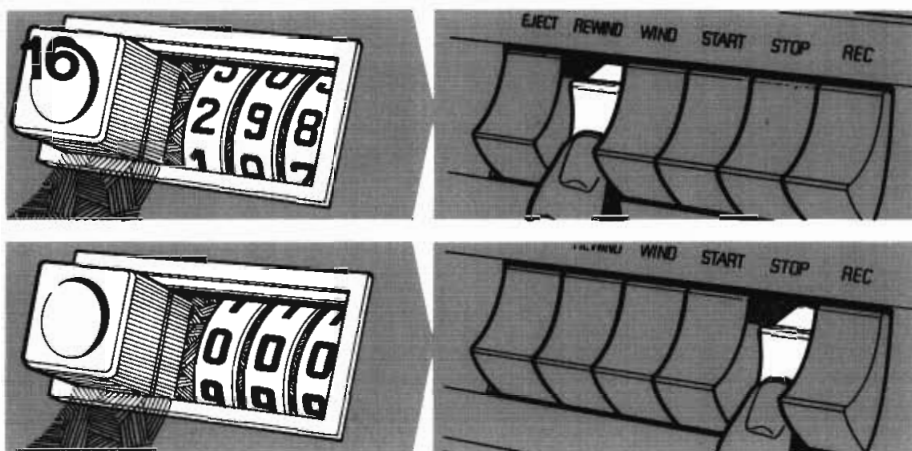

Druk knop OFF in.

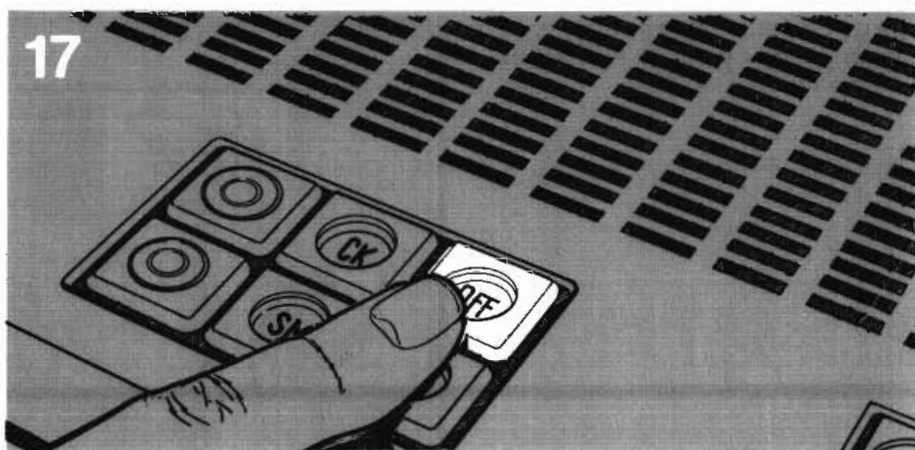

Als u het opgenomen programma niet onmiddellijk wenst weer te geven, druk dan op toets EJECT en verwijder de cassette.

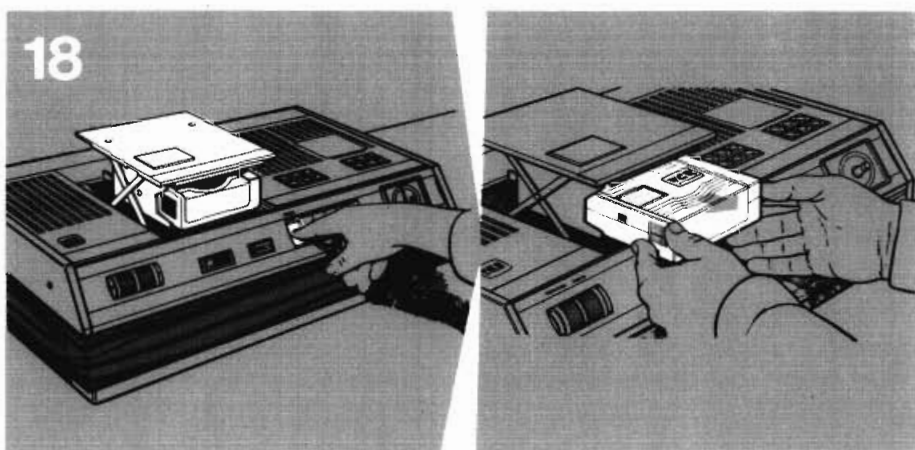

Schrijf de titel van het opgenomen programma en de begin- en eindstand van de teller op het indexkaartje dat zich in de cassettedoos bevindt. Dit index- kaartje kan worden verwijderd, andersom gevouwen en weer worden aangebracht, zodat u de aantekeningen door het deksel van de doos kunt lezen. Op de cassette zelf kunt u aanvullende notities schrijven.

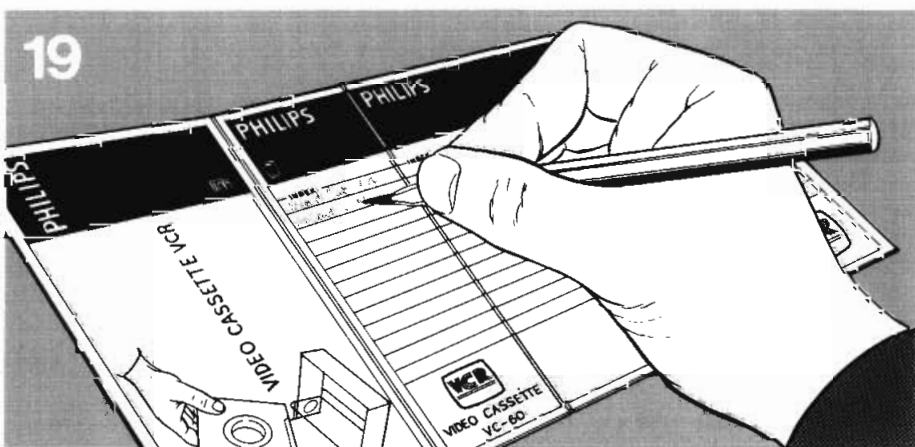

Doe de cassette weer in zijn doos.

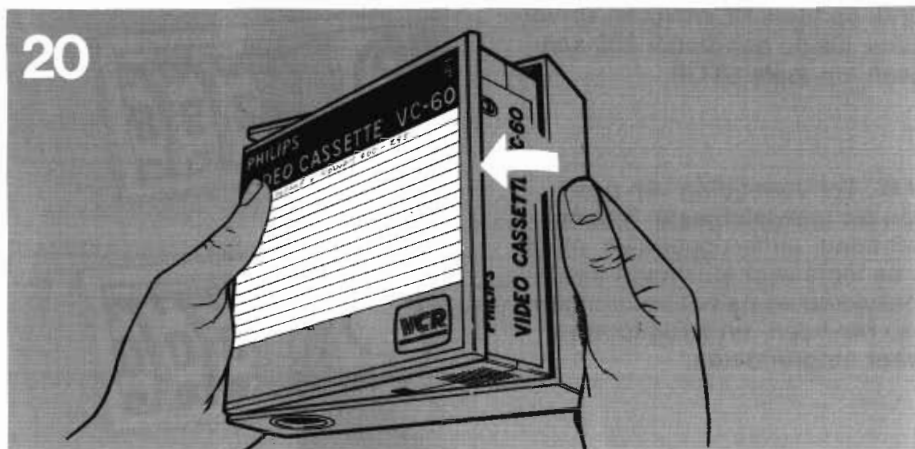

Als u in dit stadium wilt weer-
geven, moet u eerst de instructies
van bladzijde 23 lezen.

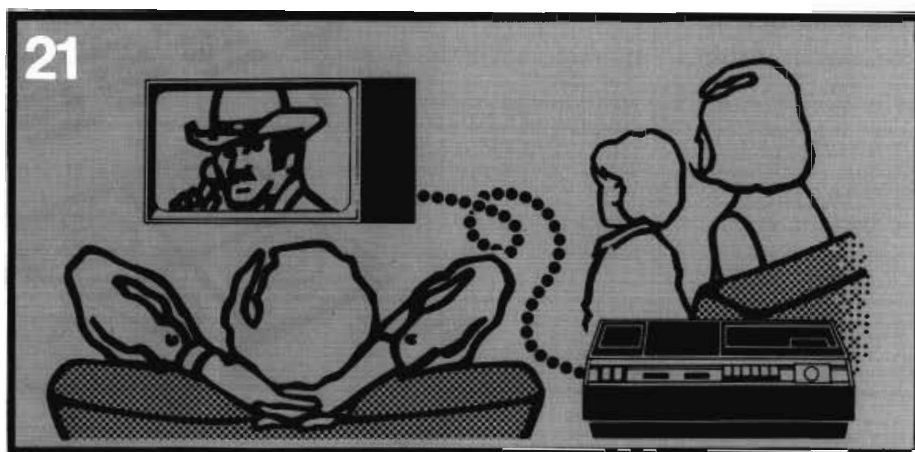

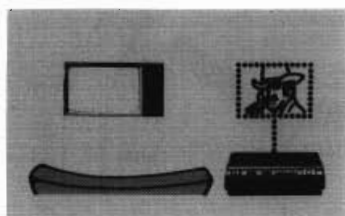

Deel 2 Blind opnemen

Blind opnemen — het programma wordt automatisch opgenomen, terwijl u niet thuis bent.

Draai de centrale knop van de schakelklok rechtsom totdat hij de juiste tijd aangeeft.

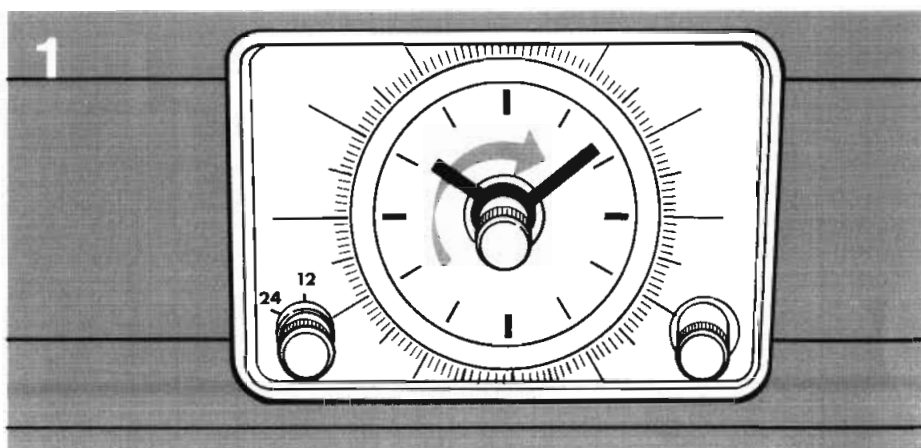

Draai de rechterknop linksom totdat het begin van de rode zone zich bevindt bij het tijdstip waarop het op te nemen programma begint.

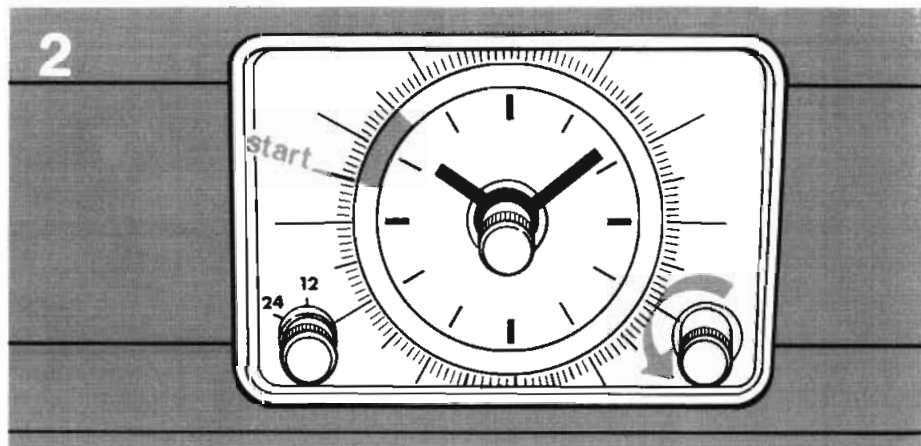

Bestudeer zorgvuldig de afbeelding.

De VCR wordt nu om 9.30 of 21.30 uur ingeschakeld.

Trek de rechterknop uit. Draai hem linksom totdat het einde van de rode zone zich bevindt bij het tijdstip waarop het op te nemen programma eindigt. Bestudeer zorgvuldig de afbeelding.

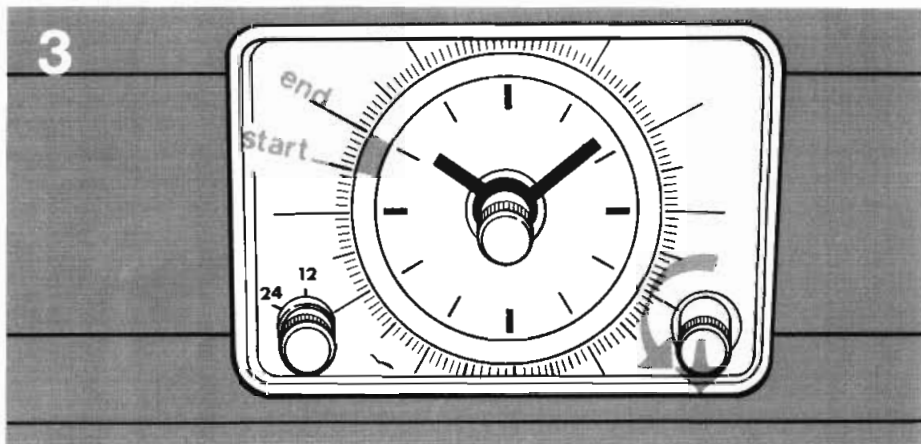

De VCR wordt om 10.00 of 22.00 uur uitgeschakeld.

Als de linkerknop op „12” is gezet, zal de recorder onmiddellijk gaan werken als het ingestelde tijdstip is aangebroken. Als de knop zich bij „24” bevindt, zal de recorder pas gaan werken als het ingestelde tijdstip voor de tweede maal wordt bereikt (d.w.z. 12 uur later).

Zet de knop naar wens op „12” of op „24”.

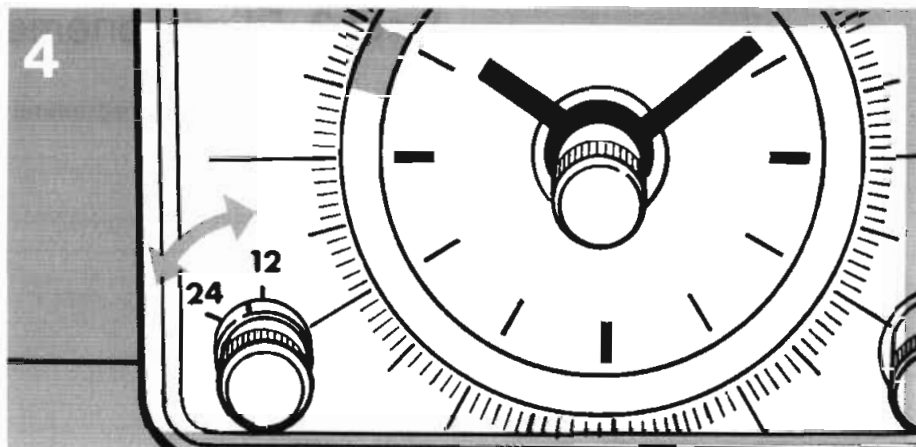

Haal een lege cassette, of een cassette met een programma dat u niet langer nodig hebt, uit zijn doos. Een niet langer benodigde opname hoeft u niet eerst te wissen, want dit gebeurt automatisch bij het maken van de nieuwe opname.

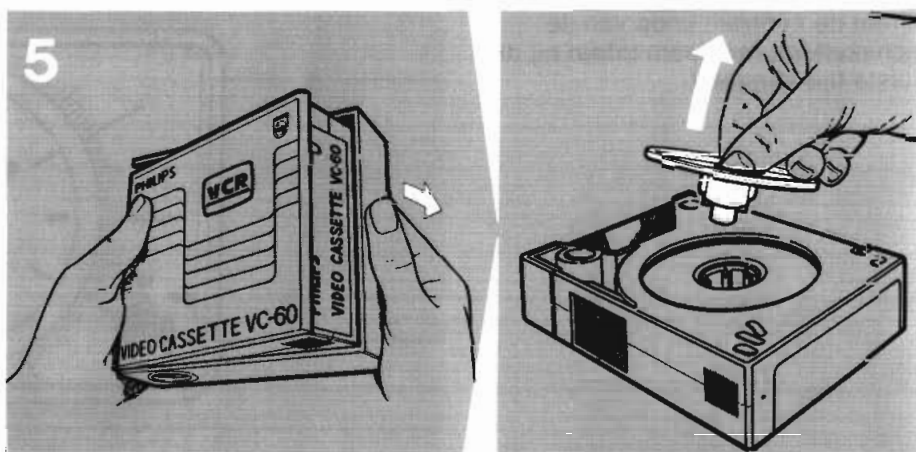

Druk toets EJECT in om de cassettehouder vrij te maken.

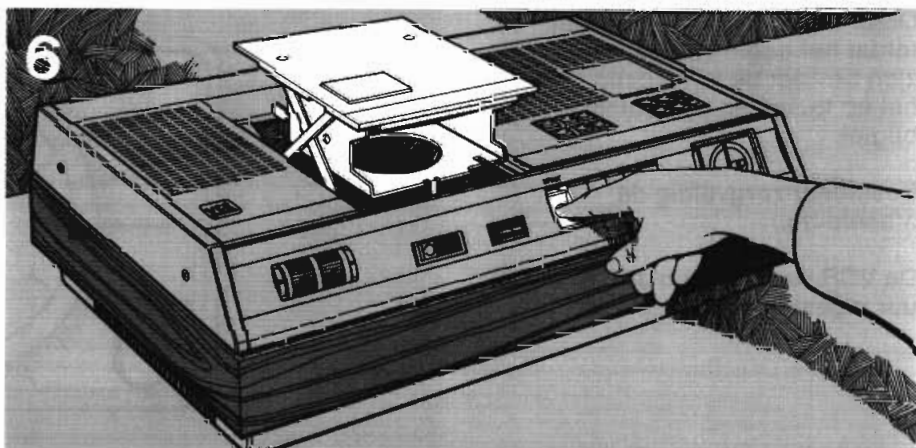

Houd de cassette zoals wordt getoond in de afbeelding hiernaast. Schuif de cassette geheel in de cassettehouder.

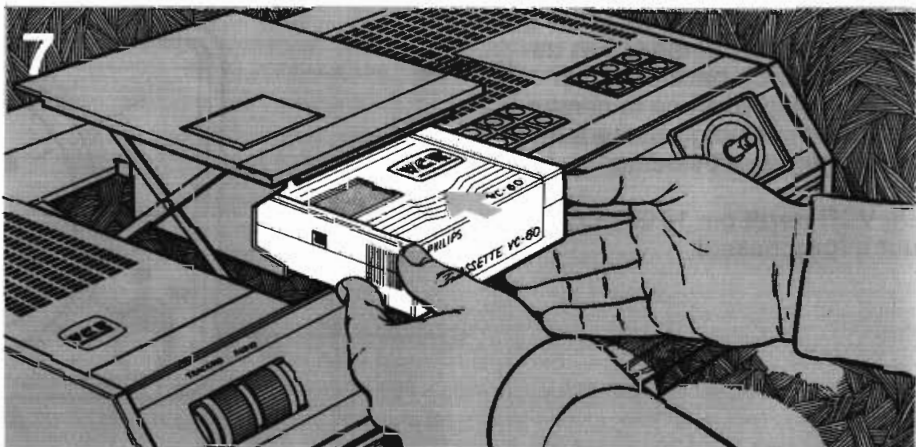

Druk de cassettehouder stevig naar beneden totdat hij in de VCR wordt vergrendeld.

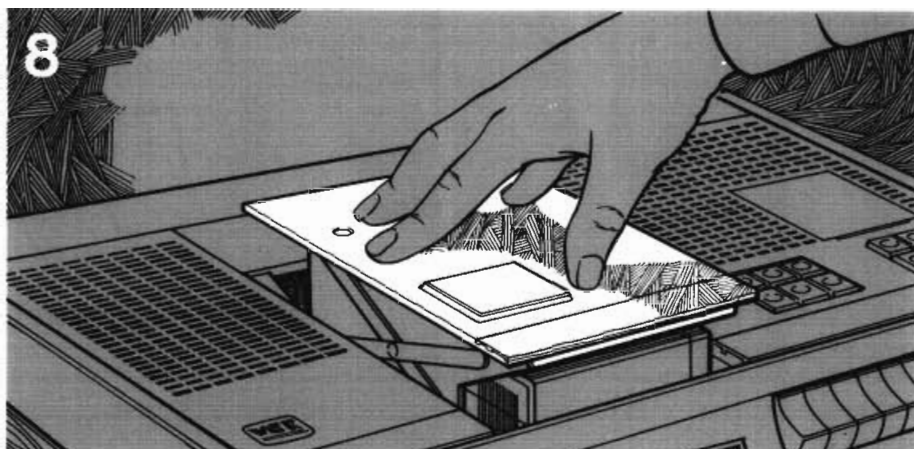

Zet schakelaar AUDIO in de stand „aut”.

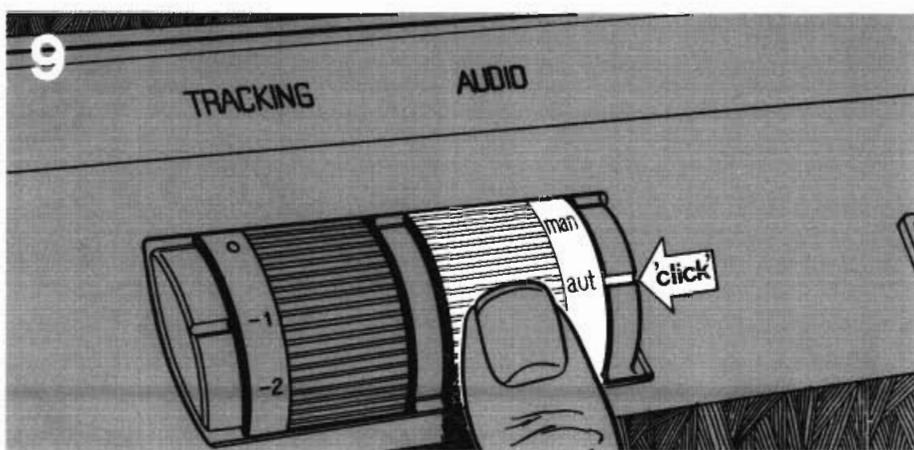

Druk knop ON in.

N.B.: Als de VCR is ingeschakeld en de band stilstaat, zoals nu het geval is, zal de VCR na ongeveer 2 minuten automatisch worden uitgeschakeld zolang u niet een van de toetsen voor bandbeweging hebt ingedrukt. Na een ongewenste automatische uitschakeling moet u knop ON weer indrukken en overgaan tot uitvoering van de volgende instructie.

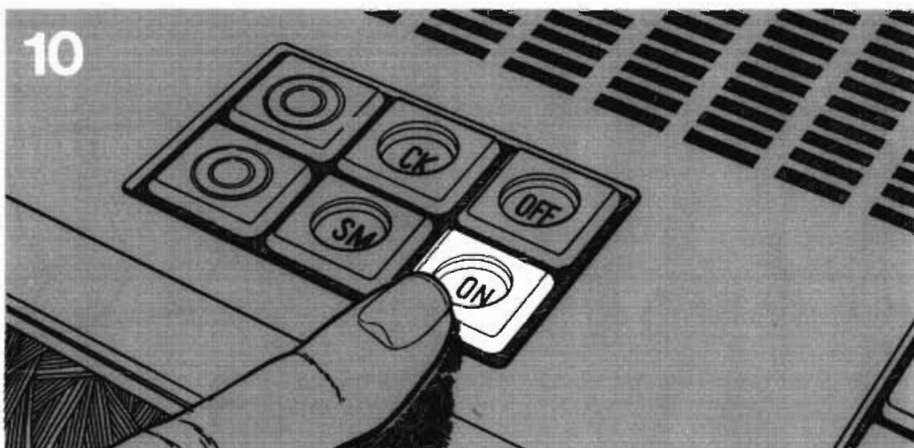

Zo nodig moet u toets REWIND indrukken om de band weer naar het beginpunt terug te spoelen.

N.B.: Ter vermijding van gesis van uw televisietoestel tijdens het heen- en terugspoelen, moet u de knop voor stilstaand beeld indrukken en na beëindiging van het heen- of terugspoelen weer ontgrendelen.

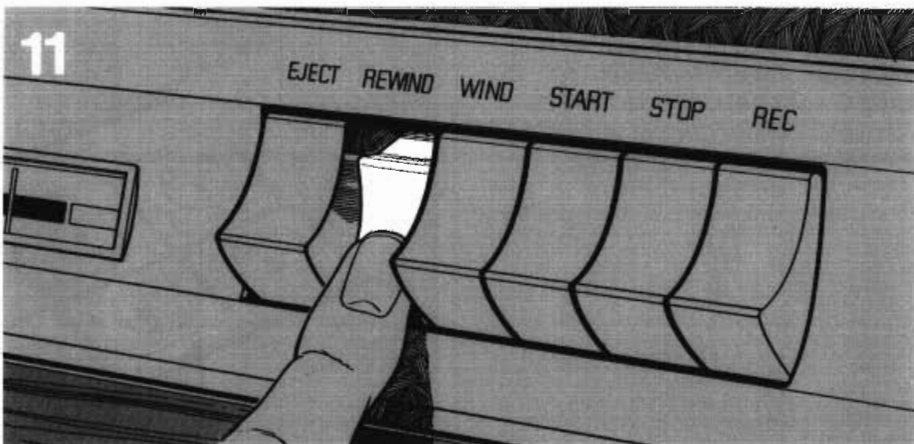

Druk toets STOP in.

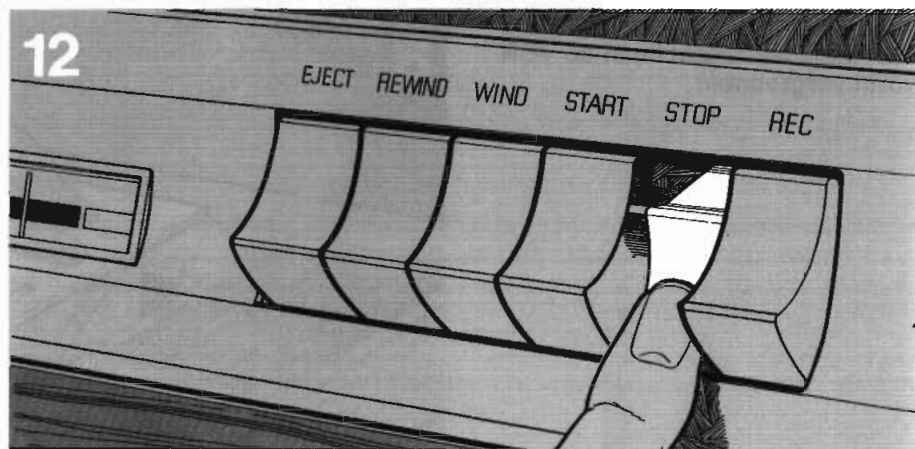

Druk knop OFF in.

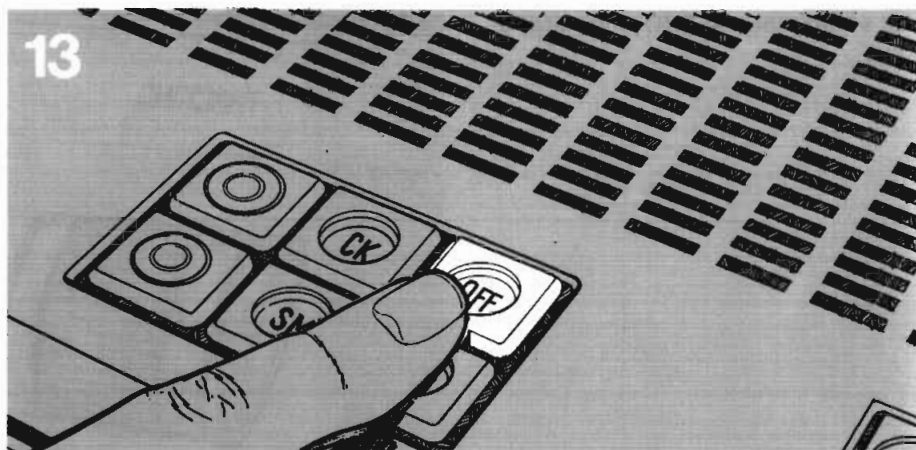

Druk toetsen RECORD en START gelijktijdig in.

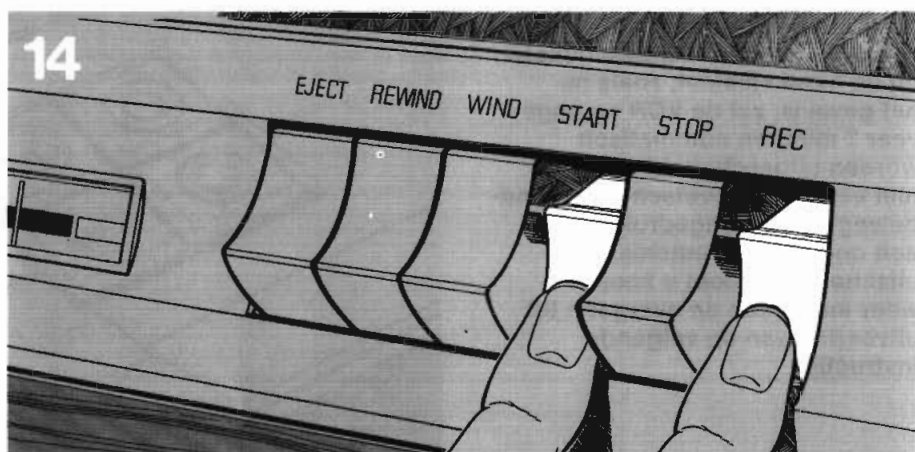

Druk de voorkeuzeknop van de VCR in die met het gewenste televisiekanaal overeenkomt. B.v. knop 2 voor het door de tweede voorkeuzeknop van het televisietoestel gekozen programma.

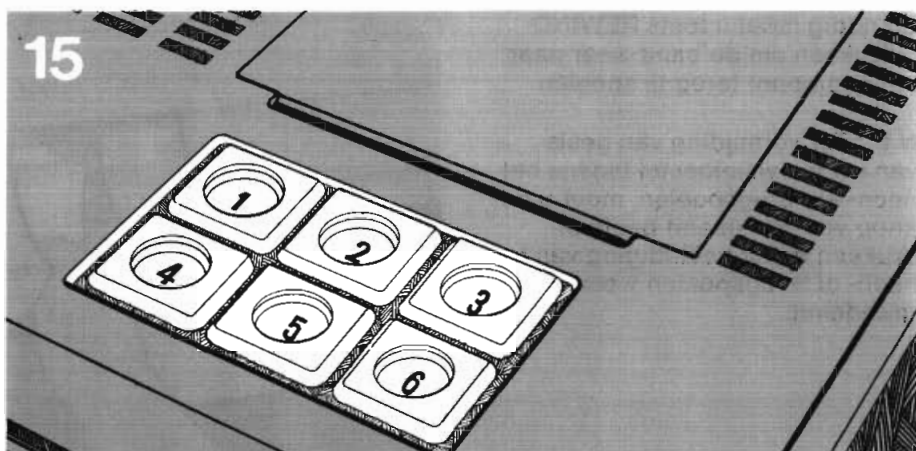

Zet de bandteller met behulp van de terugstelknop op 000.

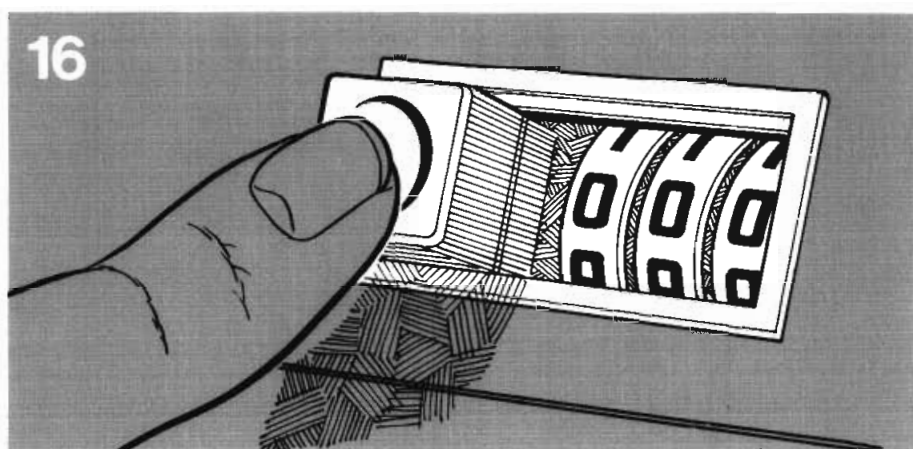

Druk de linkerknop van de schakelklok in.

Het is niet nodig het televisietoestel in te schakelen. De VCR zal op het juiste tijdstip inschakelen, de opname zal worden vastgelegd en de VCR zal geheel automatisch weer uitschakelen.

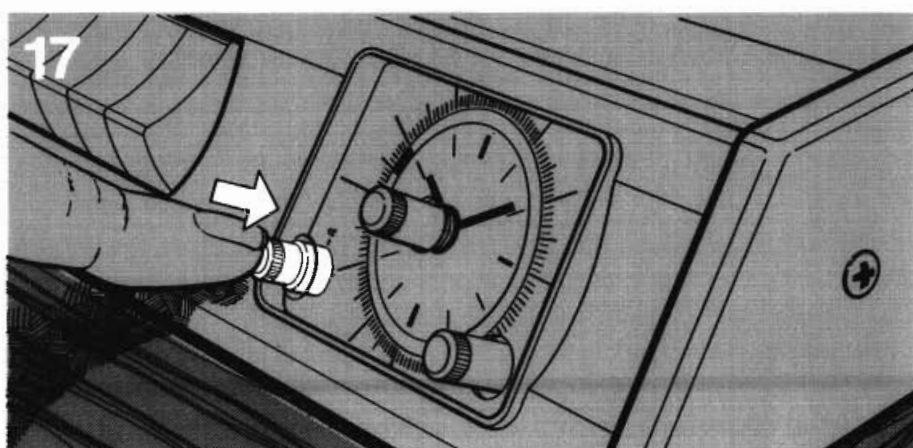

Bij thuiskomst moet u de stand van de bandteller noteren, knop ON indrukken, de band weer naar het beginpunt terugspoelen en knop OFF indrukken.

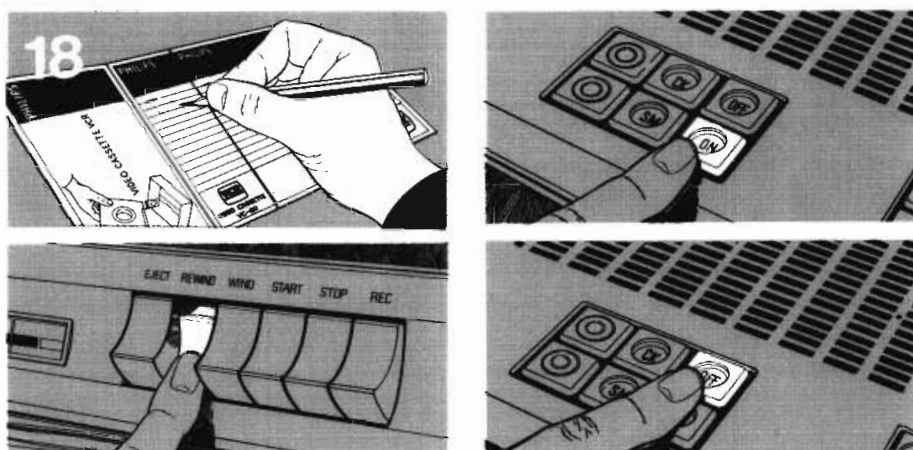

Na gebruik moet u een cassette steeds weer in zijn doos doen. Noteer de titel en de standen van de bandteller zoals reeds eerder is beschreven.

N.B.: Bij verzending of transport van de videocassette, verdient het aanbeveling de meegeleverde gele kern in de cassette te doen. De band blijft hierdoor gespannen.

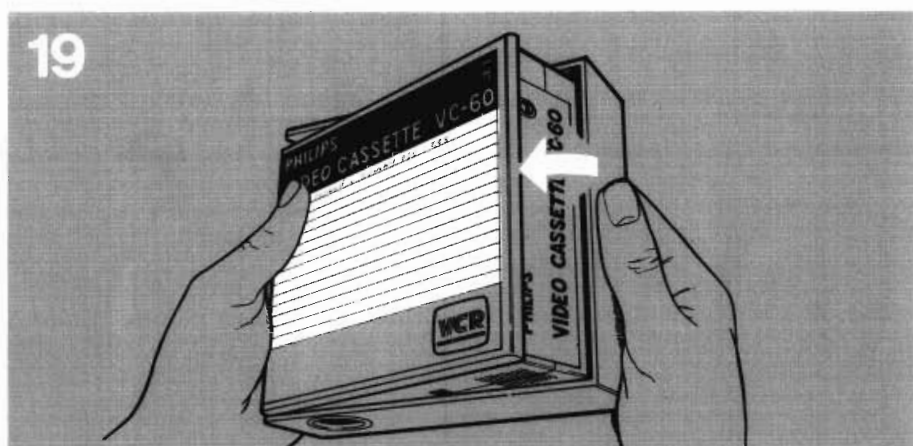

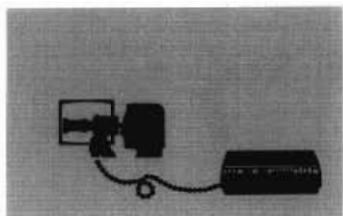

Deel 3 Opnemen met camera en microfoon of bandrecorder, enz.

Sluit de camera met behulp van de verbindingkabel aan op de VCR, zoals hiernaast staat aangegeven.

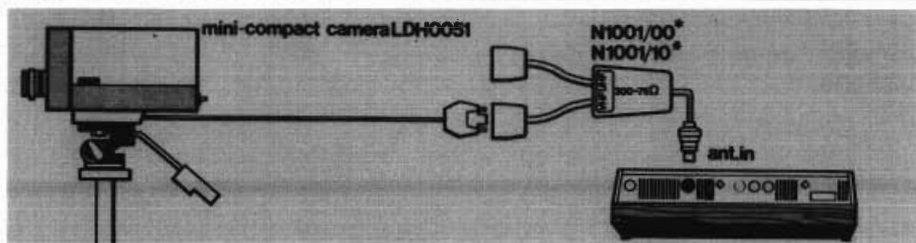
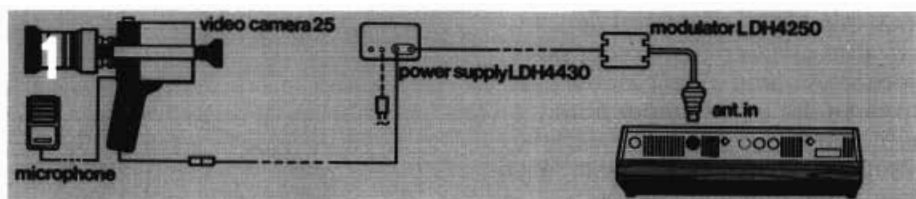

* afhankelijk van de camera-kabelstecker

Als u de video-opname met geluid wenst te begeleiden, moet u een microfoon, platenspeler of bandrecorder aansluiten op contactbus AUDIO aan de achterzijde van de VCR. Lees zorgvuldig de onderstaande opmerkingen.

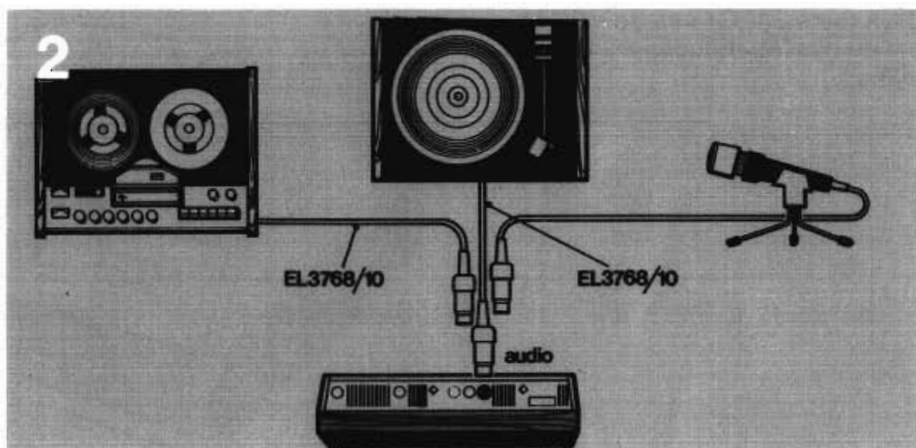

OPMERKINGEN

- u moet een microfoon met een impedantie van 200 tot 500 Ω gebruiken;
- bij het opnemen van spraak is een afstand van ongeveer 30 cm tussen mond en microfoon het meest geschikt;
- bij het opnemen van vocale of instrumentale muziek moet u eerst een testopname maken, zodat u de meest geschikte plaatsing van de microfoon kunt vaststellen;
- de AUDIO-ingang aan de achterzijde van de VCR is een vijfpolige contactbus; bij platenspelers met een ander type connector moet u een adaptorstecker gebruiken (verkrijgbaar bij uw leverancier);
- als de platenspeler een dynamisch of keramisch HiFi-opneemelement heeft, moet hij ook een ingebouwde versterker hebben;
- een geluidsbandrecorder kan door middel van kabel EL 3768/10 op de VCR worden aangesloten.
- Tijdens het opnemen van zwart/wit-programma's wordt de video-bandbreedte tot 3.1 MHz verbreed.

Tijdens het maken van een opname is het signaal aanwezig op de contactbus ANT-OUT aan de achterzijde van de VCR. Tijdens het weergeven van een opname is het signaal (uitsluitend zwart/wit-video) ook aanwezig op de TV-bus aan de achterzijde van de VCR. Bij uitschakeling van het beeldsignaal kunt u toegang krijgen tot deze aansluitbus na verwijdering van het dunne plastic plaatje waarmee hij is afgedekt.

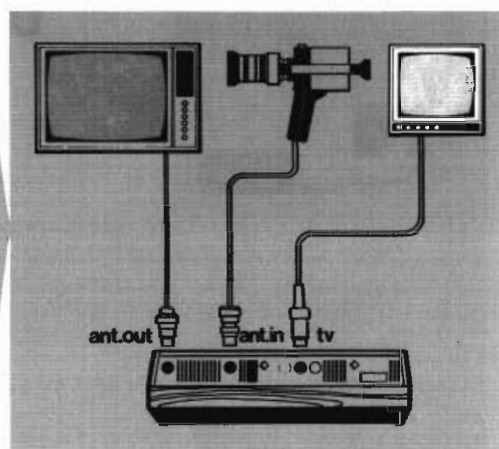
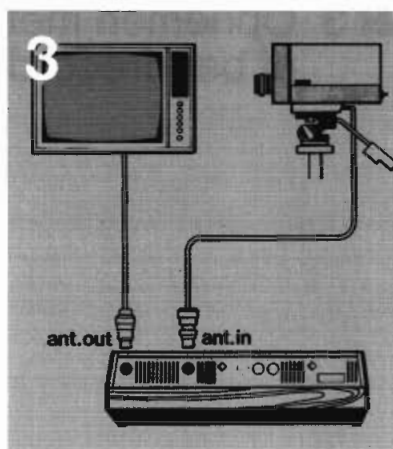

Haal een lege cassette of een cassette met een niet langer gewenste opname uit zijn doos. Een opname die u niet langer nodig hebt, hoeft u niet eerst te wissen, want dit gebeurt automatisch als u de nieuwe opname maakt.

Verwijder de gele kern van de cassette.

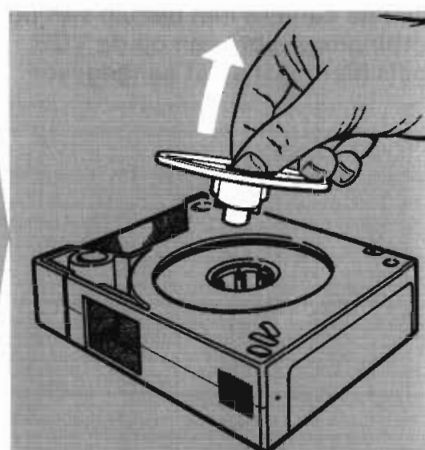
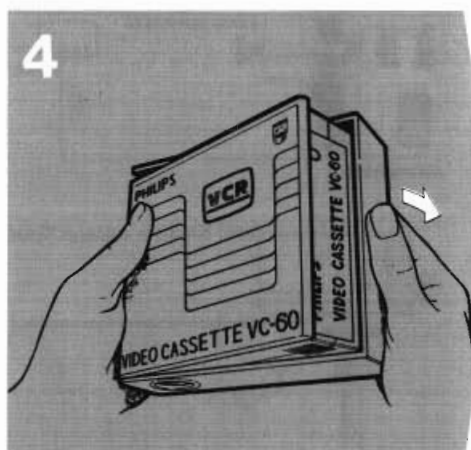

Druk toets EJECT van de VCR in om de cassettehouder vrij te maken.

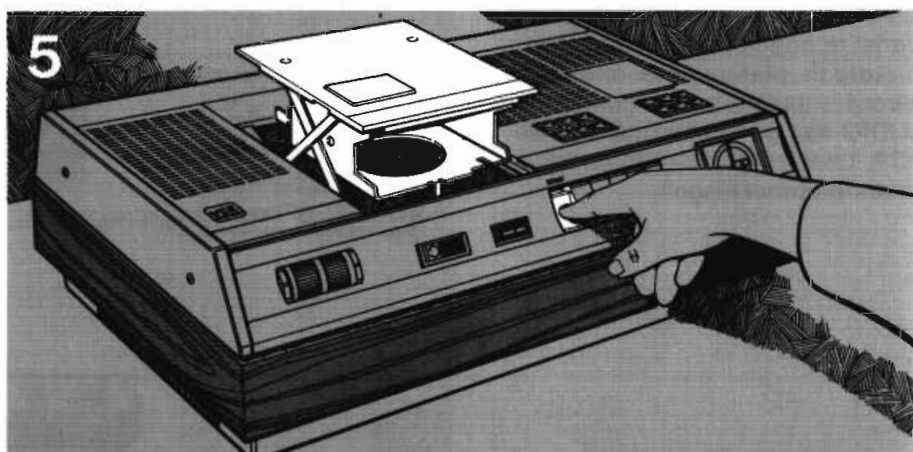

Houd de cassette zoals wordt getoond in de afbeelding hiernaast. Schuif de cassette geheel in de cassettehouder.

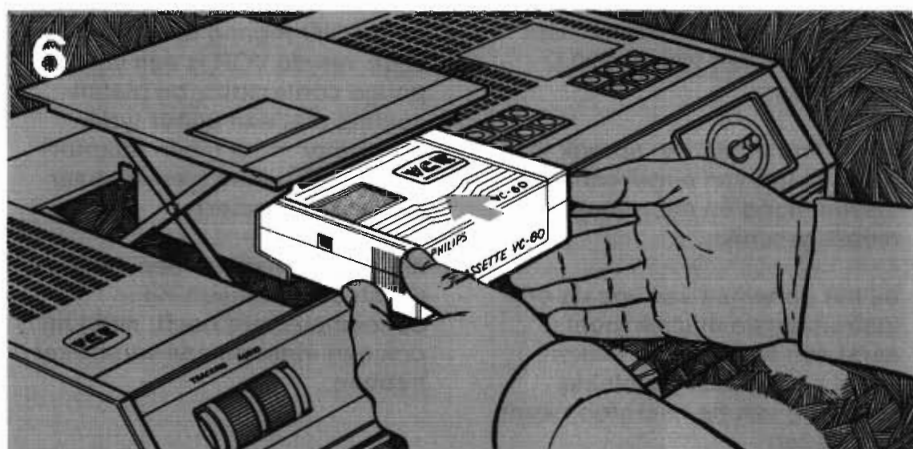

Druk de cassettehouder stevig naar beneden totdat hij in de VCR wordt vergrendeld.

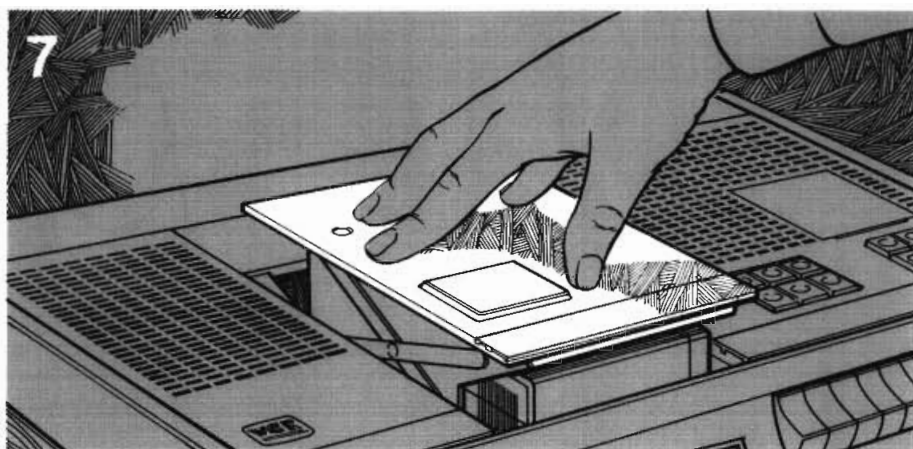

Druk voorkeuzeknop 6 van de VCR in.

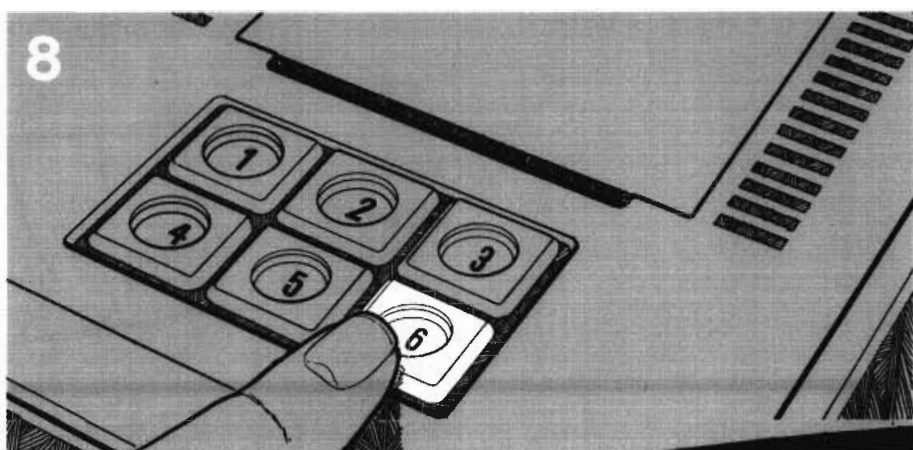

Til de klep op (die zich achter de zes voorkeuzeknoppen bevindt) totdat hij in zijn verticale stand springt.

Maak camera en geluidsbron gereed voor gebruik en schakel het televisietoestel in voordat u verder gaat met fase 10. Druk de laatste voorkeuzeknop in. Deze werd afgestemd voor gebruik met de VCR (zie pag. 8, fig. 14).

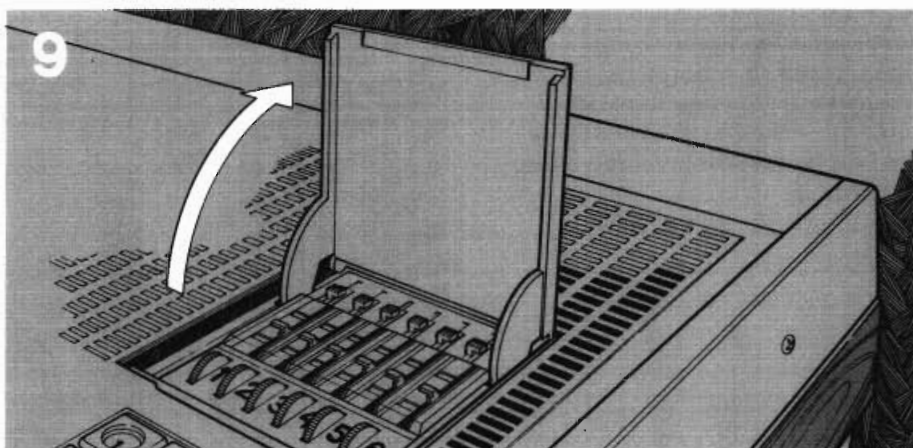

Druk knop ON in.

N.B.: Als de VCR is ingeschakeld en de band stilstaat, zoals nu het geval is, zal de VCR na ongeveer 2 minuten automatisch worden uitgeschakeld zolang u niet een van de toetsen voor bandbeweging hebt ingedrukt. Na een ongewenste automatische uitschakeling moet u knop ON weer indrukken en overgaan tot uitvoering van de volgende instructie.

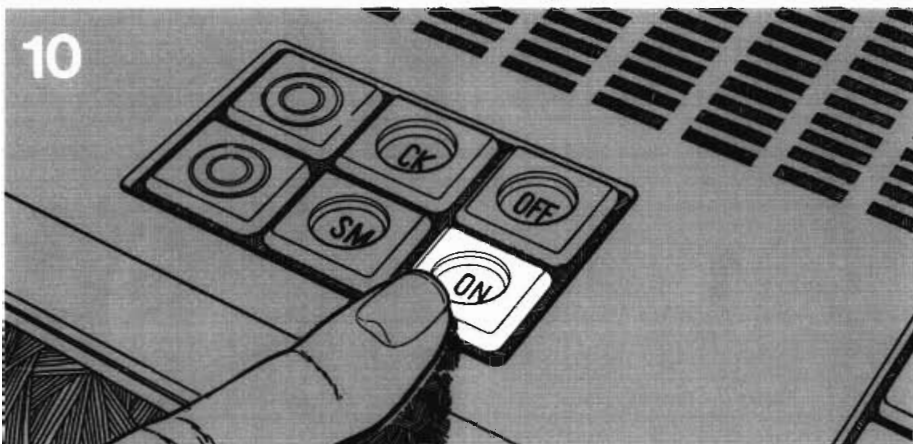

Noteer de stand van de bandteller.

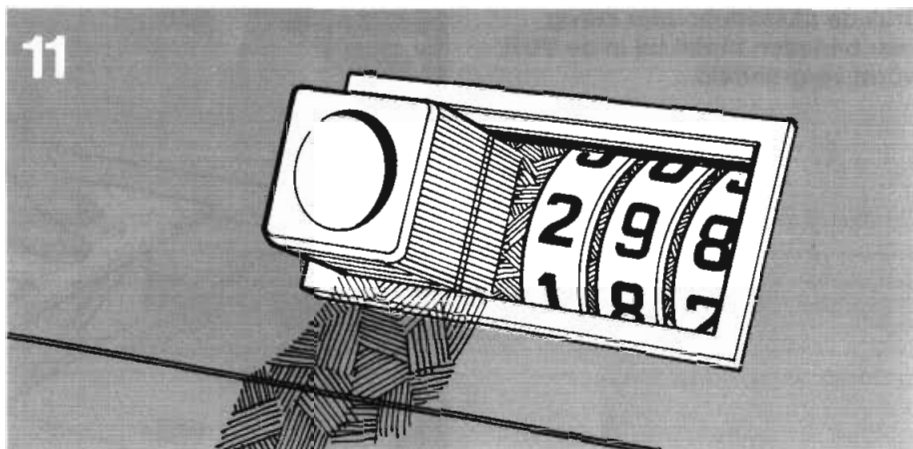

Druk toetsen RECORD en START
gelijktijdig in.

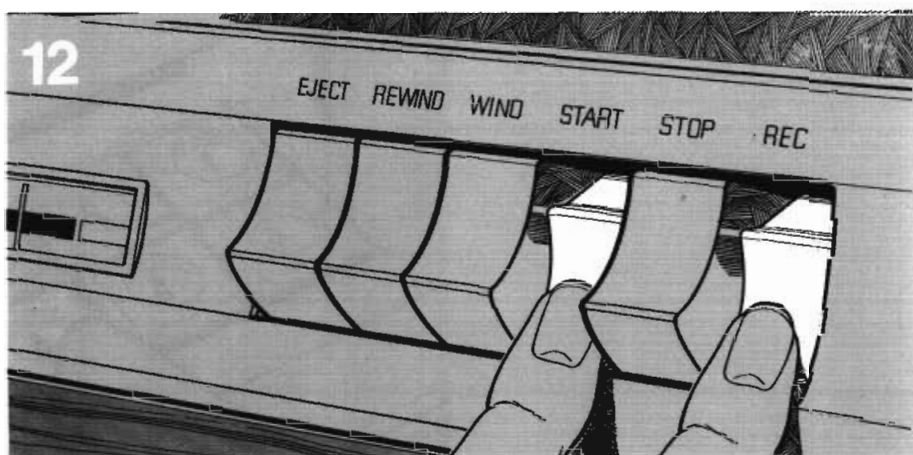

Verdraai afstemwielje 6 van de
VCR totdat het beeld van de
camera op het scherm van het
televisietoestel verschijnt. Voor
meer gegevens wordt verwezen
naar de handleiding van de video-
camera.

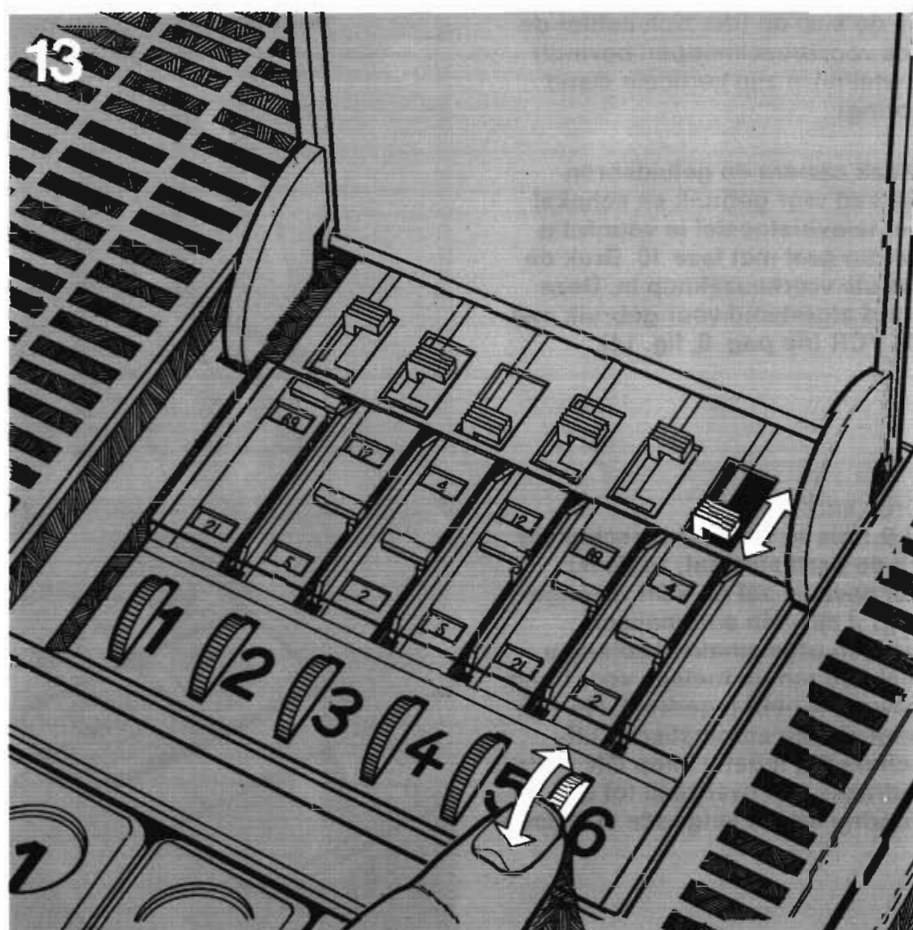

Als u de geluidsbegeleiding opneemt via een microfoon, moet u regelaar AUDIO in de stand „man” zetten, waarna u het opname-niveau naar wens regelt aan de hand van de aflezing van de indicator (zie ook pag. 8, fig. 12).

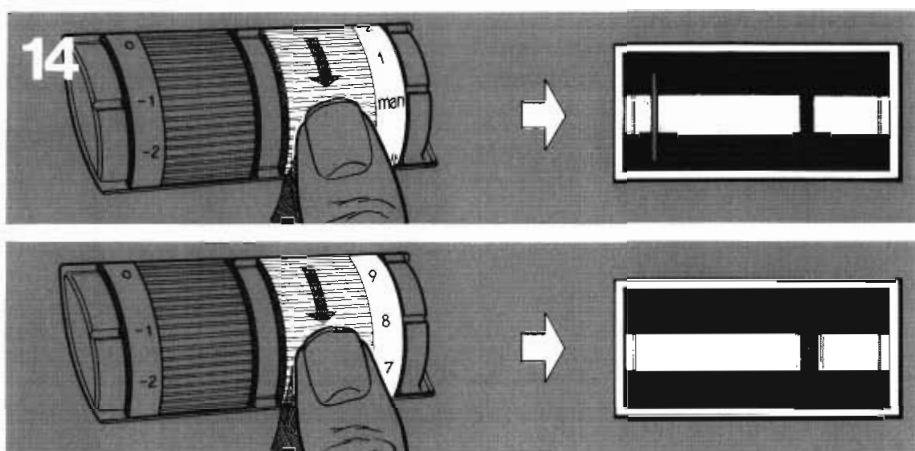

Als u de geluidsbegeleiding via een bandrecorder of platenspeler opneemt, kunt u regelaar AUDIO in de standen „aut” of „man” zetten.

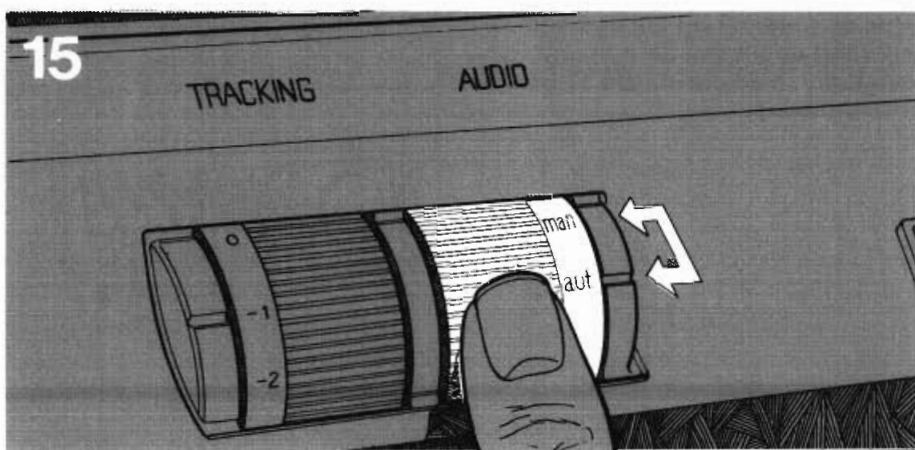

Ga na of de klep achter de voorkeuzeknoppen geheel verticaal staat.

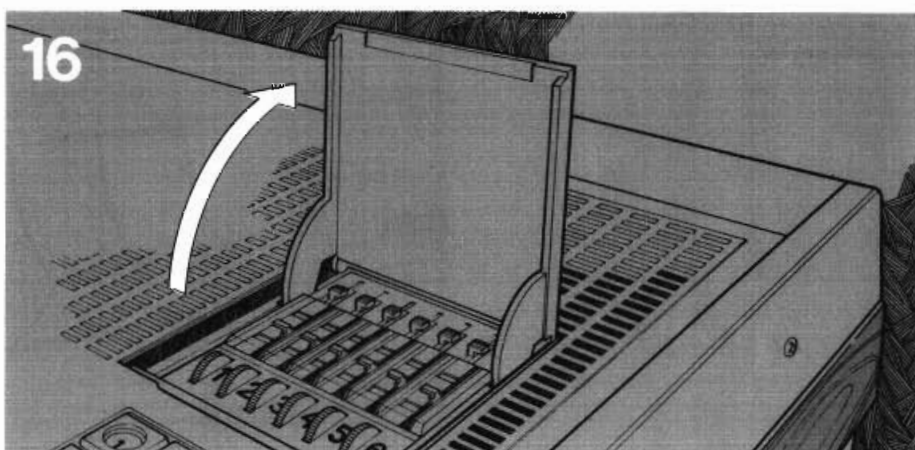

Als de opnamegroep — inclusief verlichting, camera, geluid, enz. — goed is afgesteld, druk dan op toets STOP.

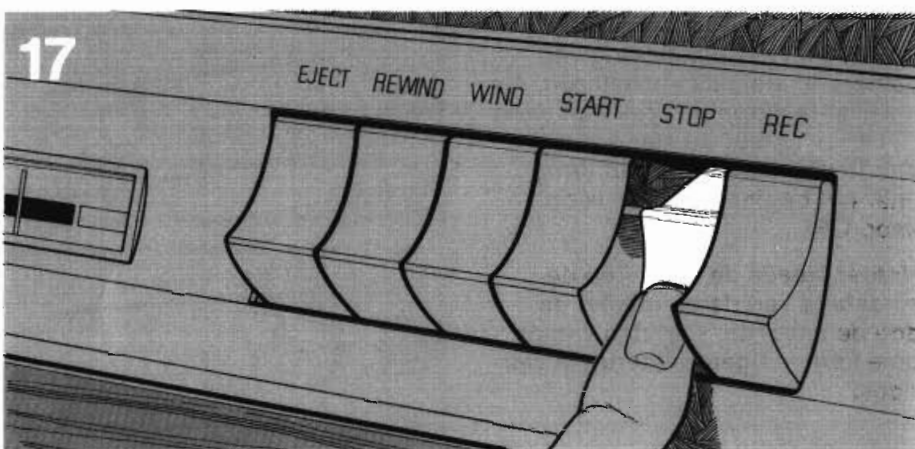

Druk toets REWIND in.

N.B.: Ter vermijding van gesis van uw televisietoestel tijdens het heen- en terugspoelen, moet u de knop voor stilstaand beeld indrukken en na beëindiging van het heen- of terugspoelen weer ontgrendelen.

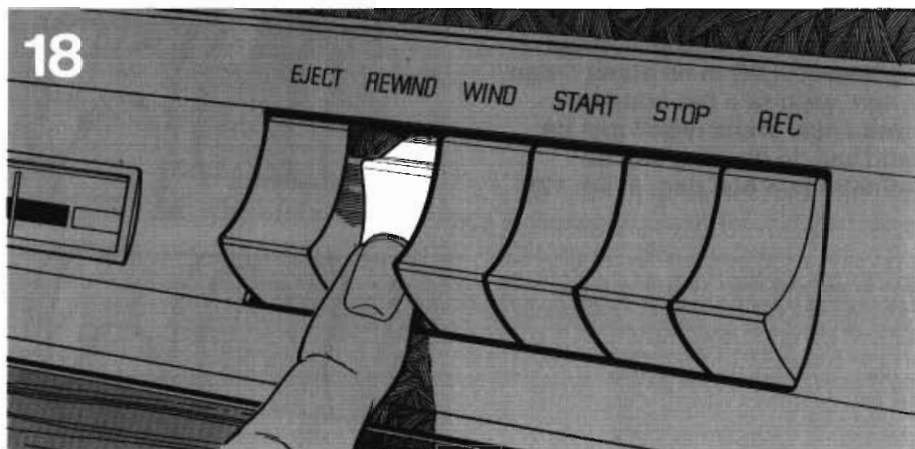

Druk op toets STOP als de bandteller het begin van de opname aangeeft, zoals die in faze 11 genoteerd werd.

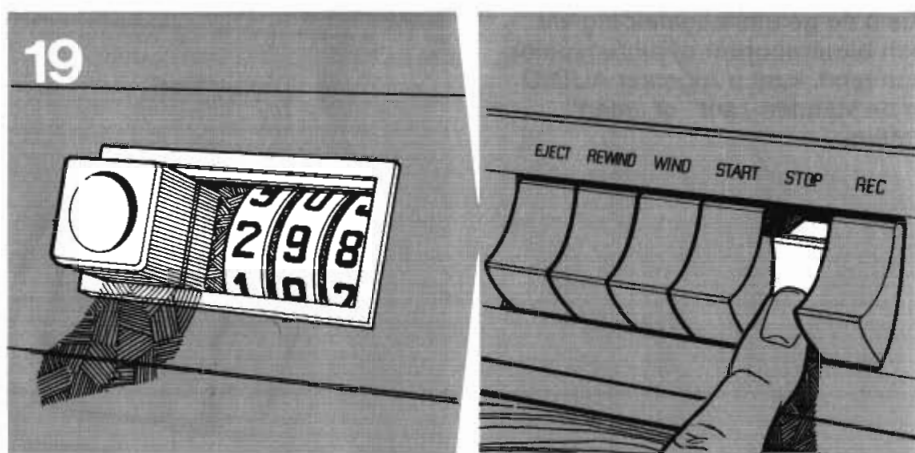

Druk toetsen RECORD en START gelijktijdig in.

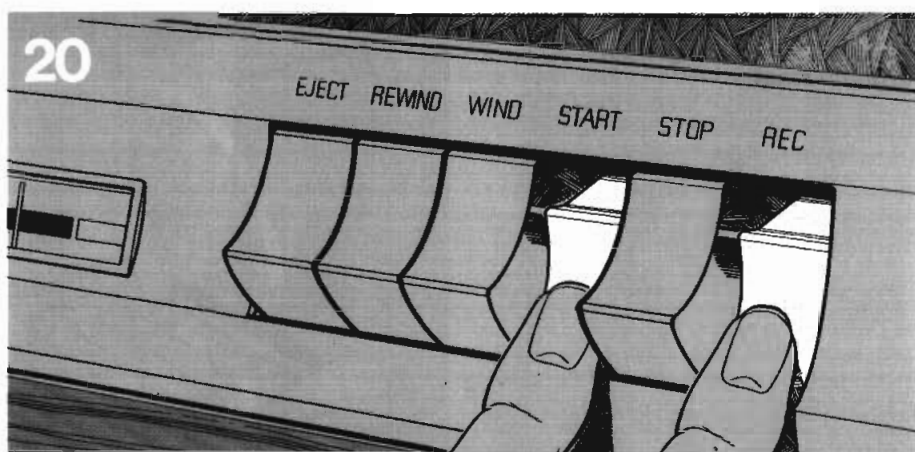

Nu kunt u het programma opnemen met gebruikmaking van camera en geluidssignaalbron. Als u wenst te stoppen, druk dan toets STOP in, noteer de stand van de bandteller, spoel de band terug naar het beginpunt en druk op knop OFF.

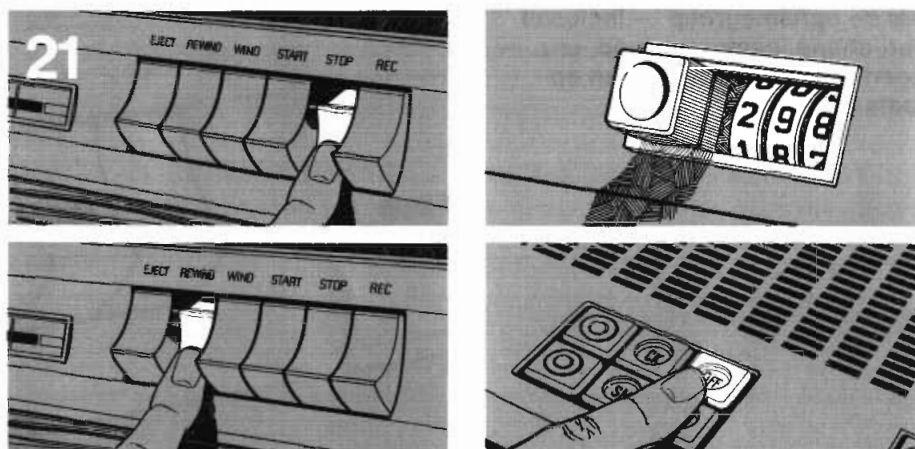

Noteer steeds de begin- en de eindstand van de bandteller en doe de cassette, voorzien van de gele kern, na gebruik terug in zijn doos.

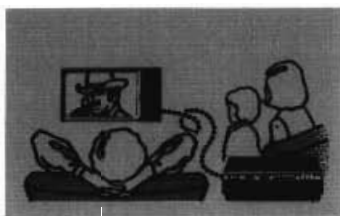

Deel 4 Weergeven

N.B.

Als u de geluidsopname zowel via een geluidsversterker als via het televisietoestel wilt weergeven, sluit de versterker dan aan op contactbus AUDIO aan de achterzijde van de VCR.

Het is eveneens mogelijk tijdens het weergeven het geluidsspoor op te nemen met behulp van een bandrecorder die op contactbus AUDIO is aangesloten. Zie de illustraties.

Haal de cassette met het opgenomen programma uit de doos en verwijder eventueel de gele kern.

Druk op toets EJECT voor het vrijmaken van de cassettehouder.

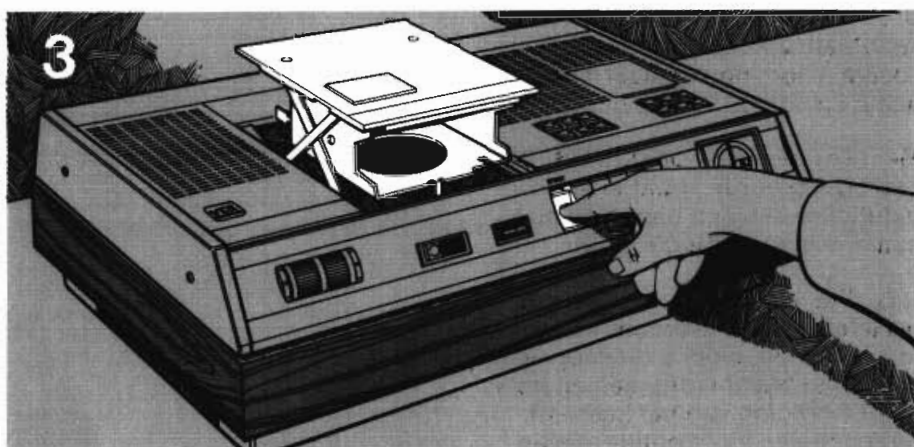
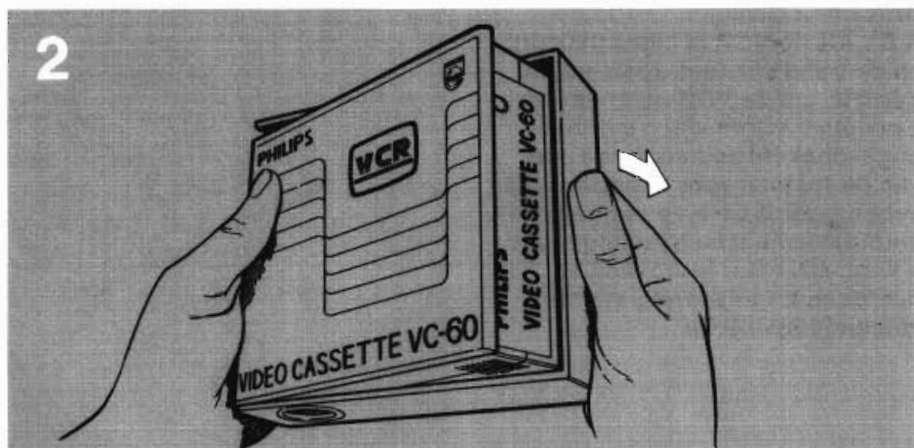
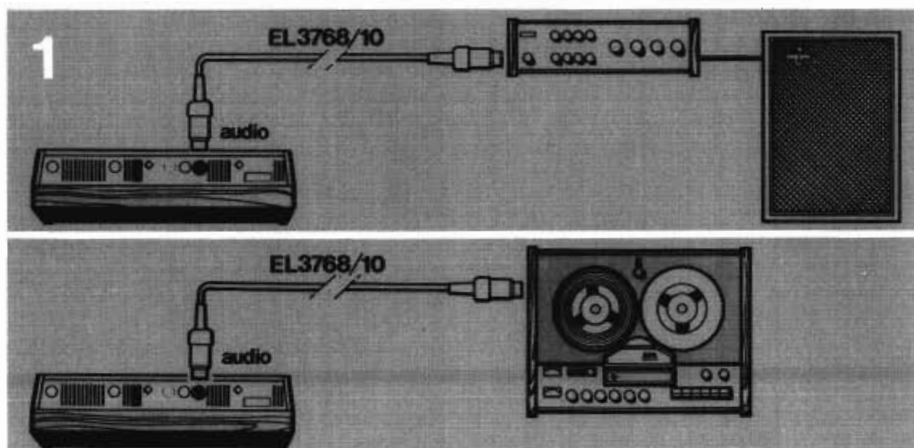

Houd de cassette zoals wordt getoond in de afbeelding hiernaast.

Schuif de cassette geheel in de cassettehouder.

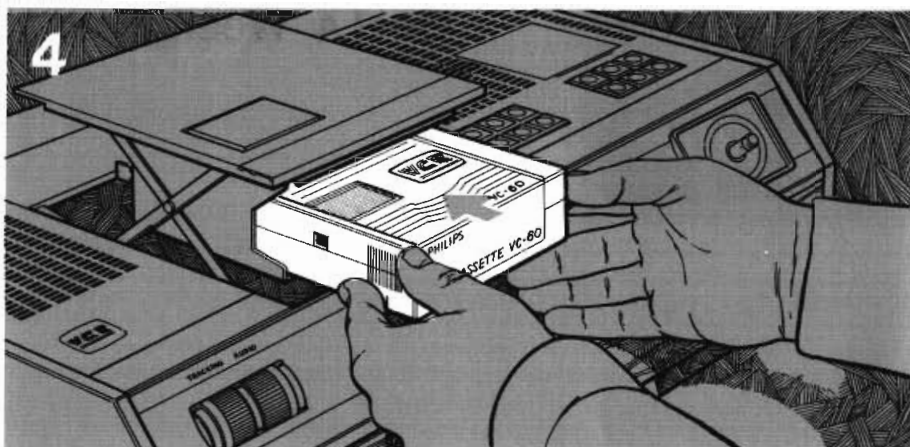

Druk de cassettehouder stevig naar beneden totdat hij in de VCR wordt vergrendeld.

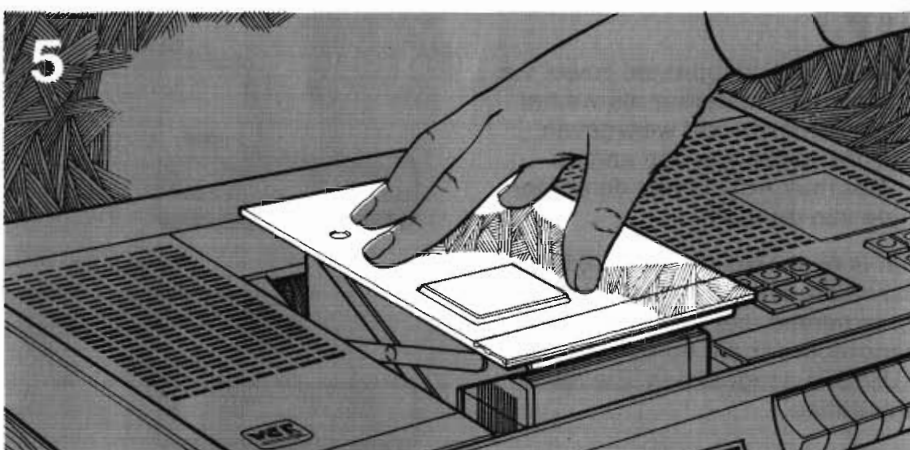

Druk knop ON in.

N.B.: Als de VCR is ingeschakeld en de band stilstaat, zoals nu het geval is, zal de VCR na ongeveer 2 minuten automatisch worden uitgeschakeld zolang u niet een van de toetsen voor bandbeweging hebt ingedrukt. Na een ongewenste automatische uitschakeling moet u knop ON weer indrukken en overgaan tot uitvoering van de volgende instructie.

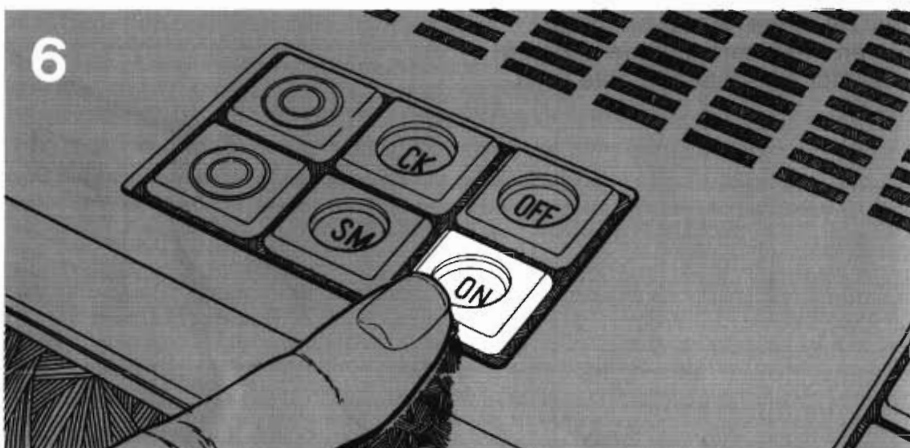

Druk op toets REWIND of toets WIND, afhankelijk van de bandpositie, voor spoelen naar het begin van de gewenste opname.

Met behulp van de op de cassettekaart genoteerde standen van de bandteller kan een bepaalde opname worden teruggevonden.

N.B.: Ter vermijding van gesis van uw televisietoestel tijdens heen- en terugspoelen, moet u de knop voor stilstaand beeld indrukken en hem na beëindiging van het heen- of terugspoelen weer ontgrendelen.

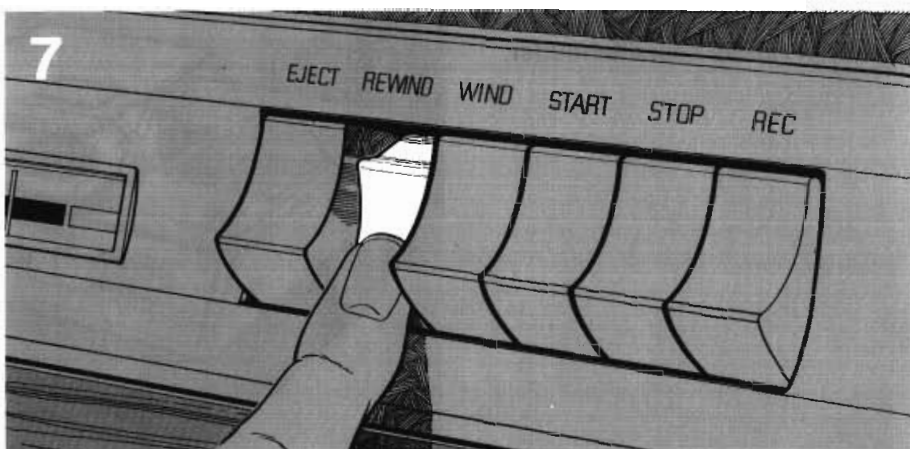

Druk toets STOP in, bij de tellerstand waar het programma begint.

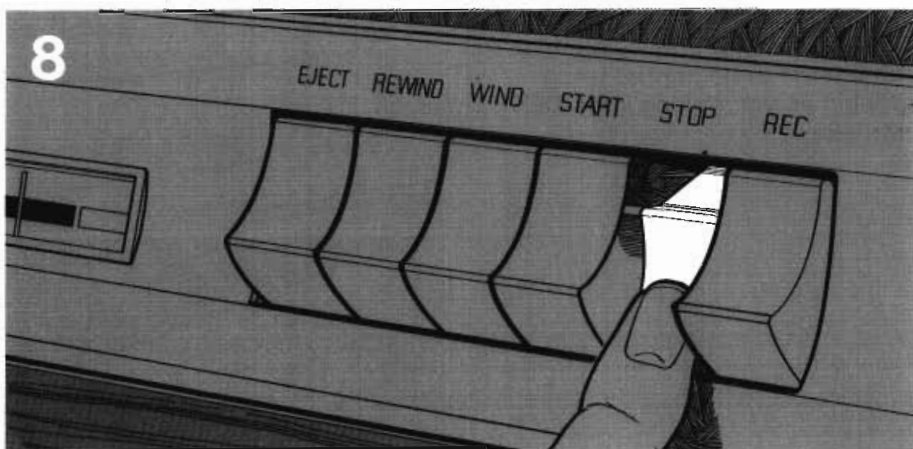

Druk op toets START.

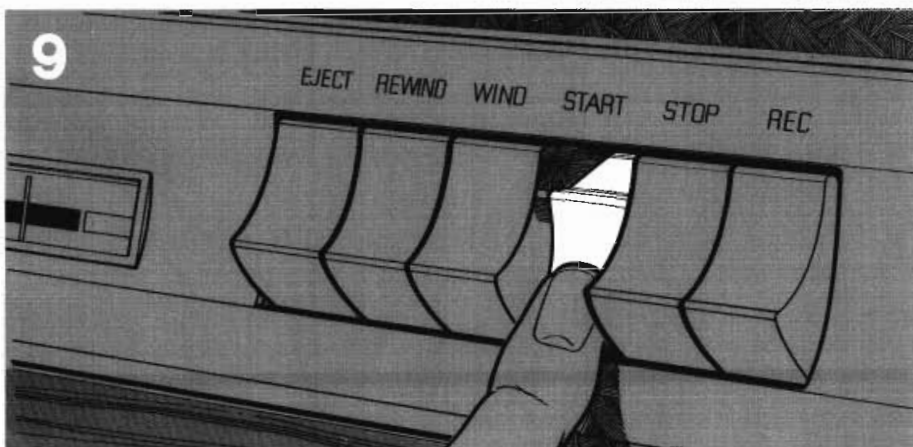

Schakel het televisietoestel in en druk op de voorkeuzetoets die voor gebruik met de VCR gereserveerd is (normaal is dit de laatste toets).



Stel de regelaars van het televisietoestel af tot u de beste beeldkwaliteit krijgt. Zonodig moet u regelaar TRACKING van de VCR langzaam verdraaien totdat het beeld vrij van voorvervorming is. Voor een controle hiervan is de modulatie dieptemeter van groot nut. Als de naald zich zo ver mogelijk naar rechts bevindt, is de sporing maximaal. Normaal geeft een instelling van „0” de beste resultaten.

De horizontale strepen, zoals die op dit beeld staan aangegeven, moeten geheel verdwijnen bij een juiste „tracking”-instelling.

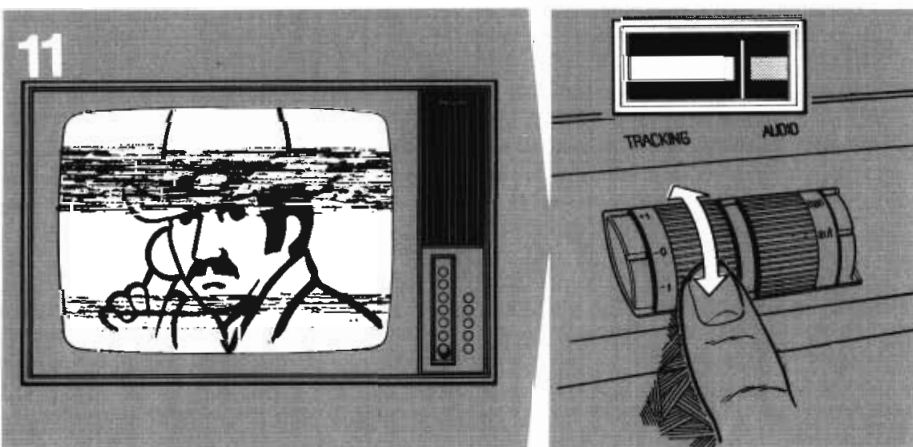

Na afloop van het programma moet u toets STOP indrukken, de band naar het beginpunt terugspoelen en vervolgens knop OFF indrukken

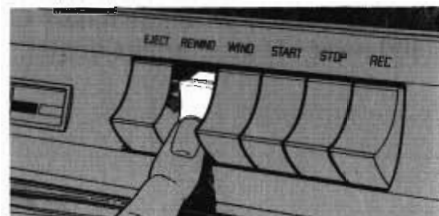
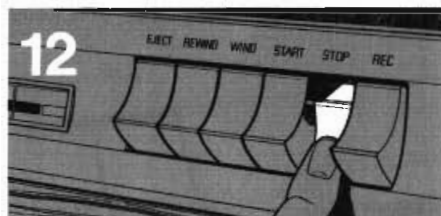

Na gebruik moet u de cassette steeds opnieuw in zijn doos doen.

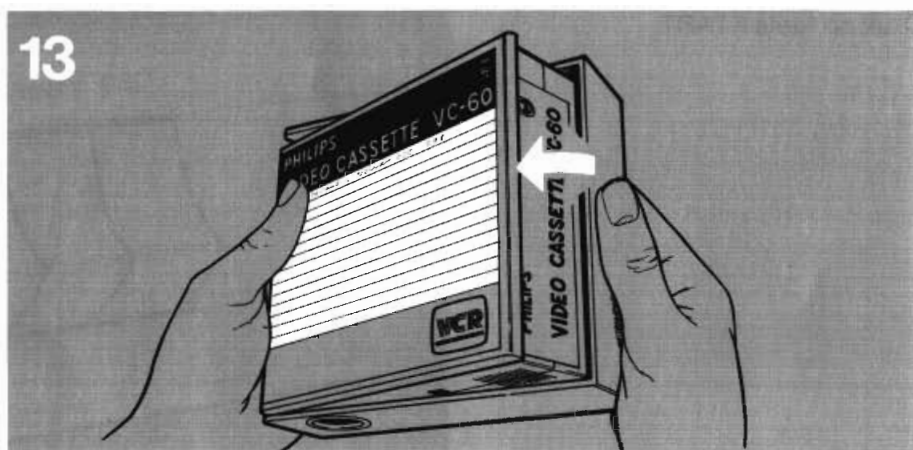

Het gebruik van uw VCR

Deel 5 Stilstand beeld

Het is mogelijk de band tijdens het weergeven op elk moment te stoppen en het beeld op het televisie-toestel te „bevriezen”.

De VCR wordt in de „situatie” weergave geplaatst (zie blz. 23 t/m 26).

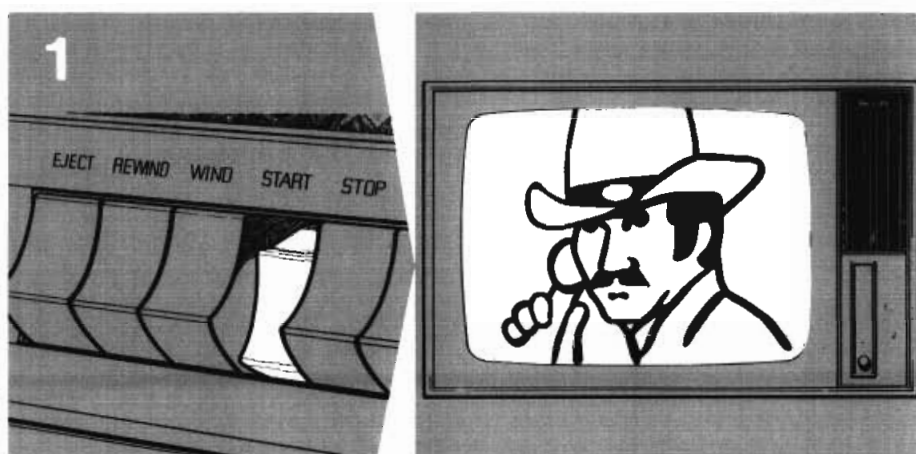

Druk de knop SM in. (Stop motion-stilstand beeld)

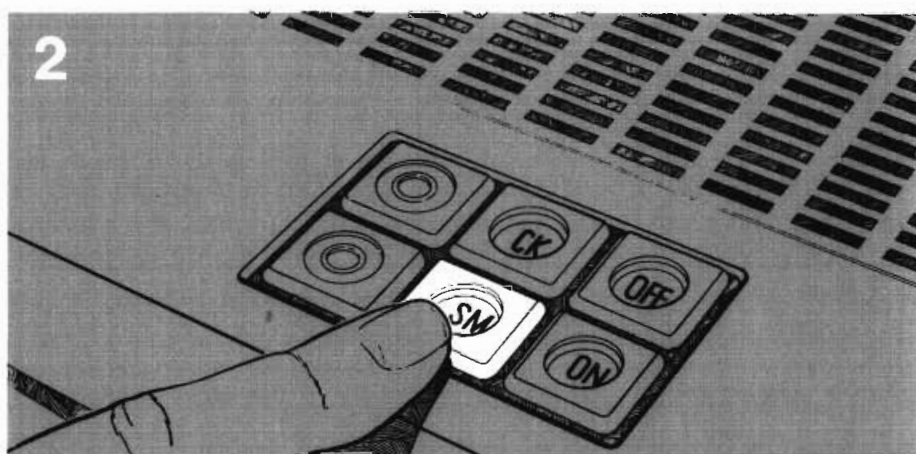

Druk toets STOP in teneinde het beeld op het televisiescherm te „bevriezen”.

N.B.: Als het beeld „bevroren” is, zal de VCR na ongeveer 2 minuten automatisch worden uitgeschakeld.

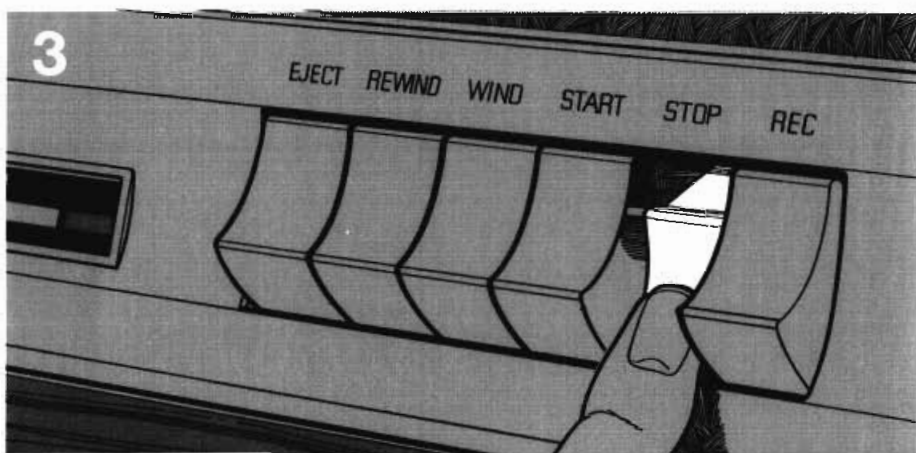

Als het beeld vervorming vertoont kan dit gemakkelijk geëlimineerd worden door enkele malen licht en snel toets START in te drukken.

N.B.: Tijdens deze handeling zal regelaar TRACKING niet functioneren.

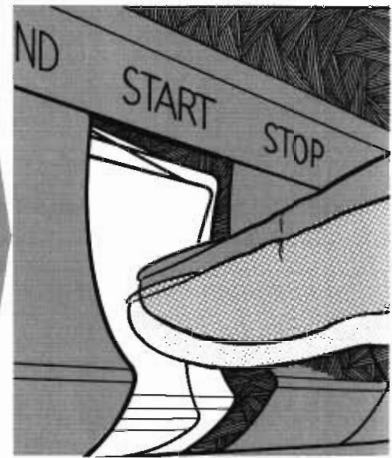

Om weer normaal te kunnen weergeven moet u eerst toets START indrukken en vervolgens knop SM ontgrendelen.

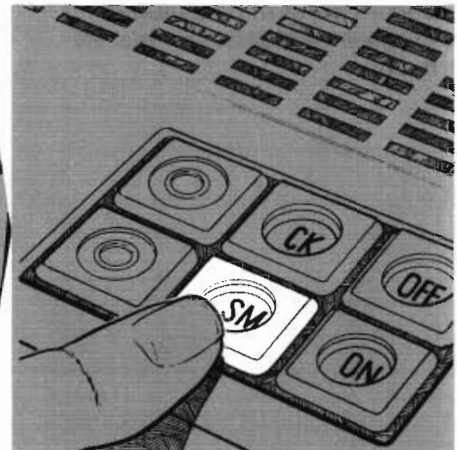
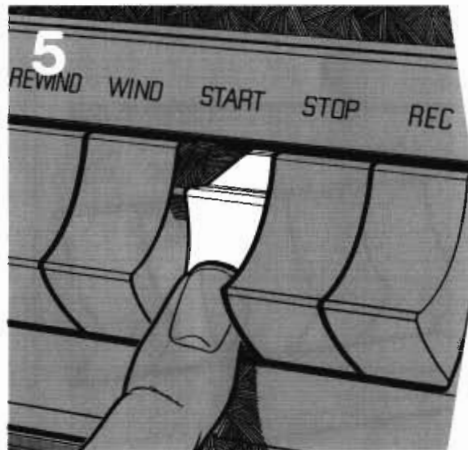

Het verzorgen van uw VCR en cassettes

Deel 1 Uw VCR

WAARSCHUWING KOM NIET AAN DE VIDEO- KOPPEN

Gebruik bij het schoonmaken geen
scherp instrument.
Smeer nooit zelf uw VCR.

Gebruik bij het schoonmaken geen
verstuiver.

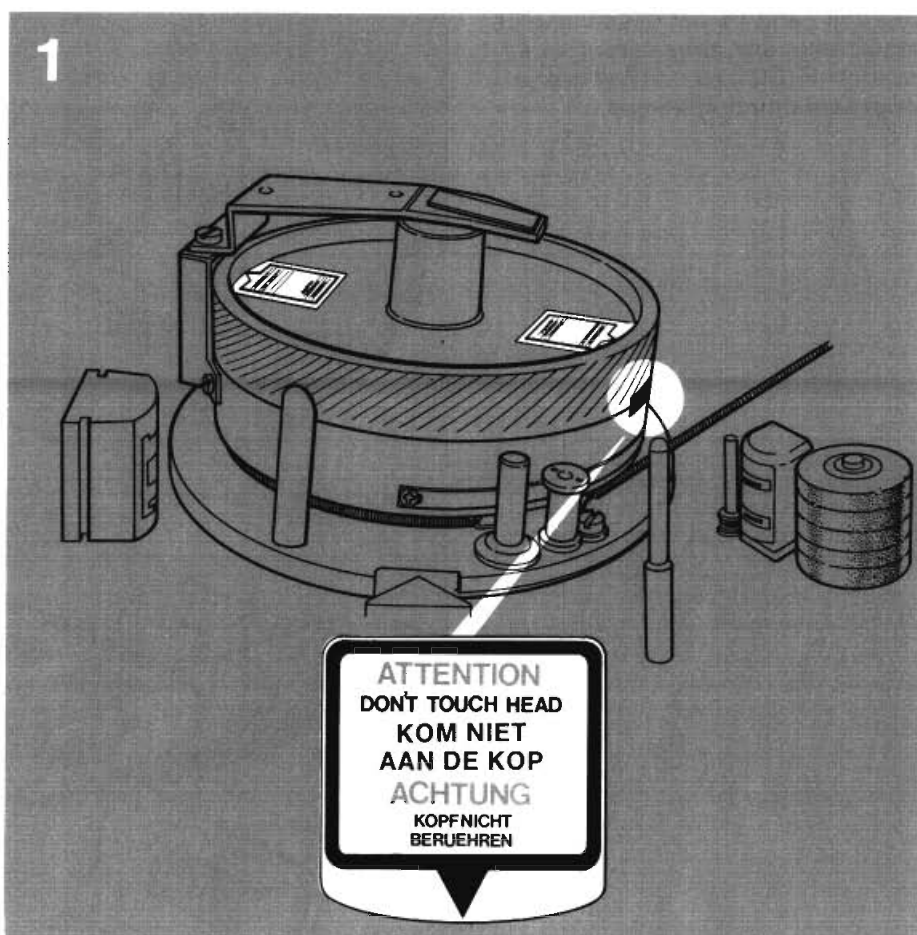

De onderdelen van de VCR die met de band in aanraking komen, moet u elke twintig bedrijfsuren¹ schoonmaken, om de hoogste weergavekwaliteit te behouden. Bij elke VCR wordt een stel schoonmaakmiddelen meegeleverd, bestaande uit schroevendraaier, zeemleer, een flesje vloeibaar reinigingsmiddel en een schoonmaakinstrument.

N.B.: Het vloeibare reinigingsmiddel is industriële alcohol, die gevaarlijk is bij inwendig gebruik.

¹ Is mede afhankelijk van het aantal banden dat gebruikt wordt.

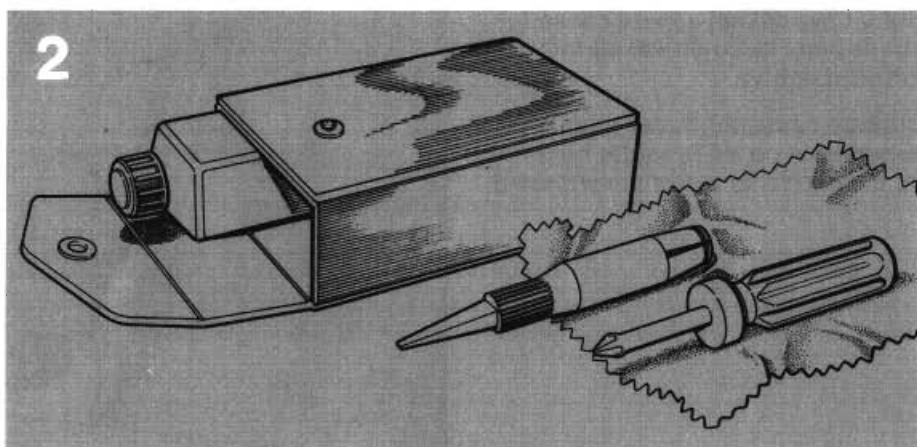

Verwijder met behulp van de meegeleverde schroevendraaier de kruiskopschroeven (A), waarmee het deksel van de cassettehouder is vastgezet.

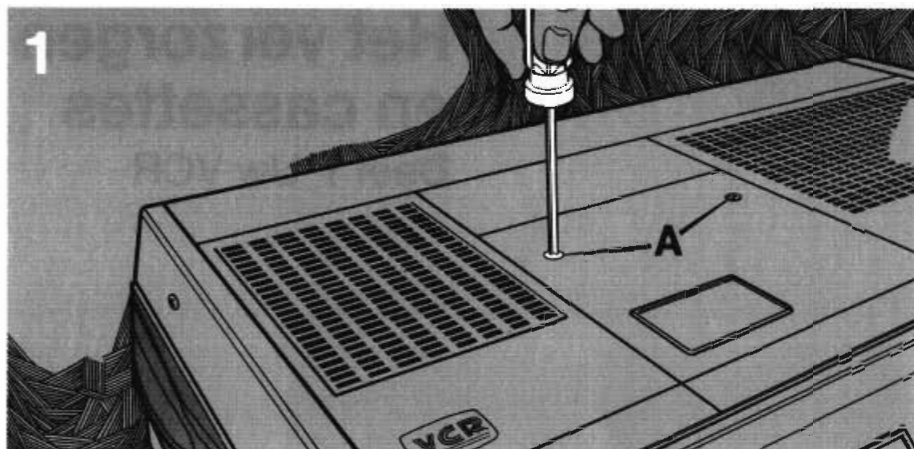

Leg één hand op het deksel van de cassettehouder, druk vervolgens op toets EJECT en laat het deksel langzaam omhoog komen.



Als er een cassette in de houder zit moet u die eerst verwijderen.

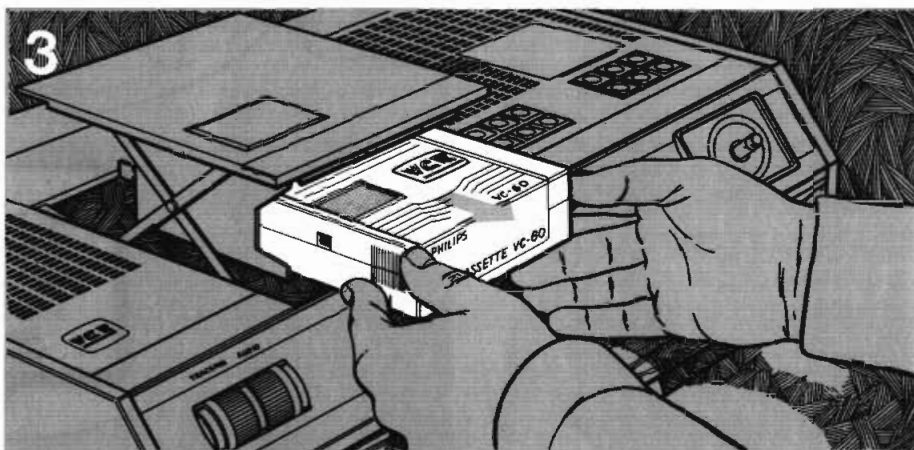

Schuif het deksel van de cassettehouder iets terug en verwijder het voorzichtig.

Druk de cassettehouder naar beneden in de VCR, totdat hij in de juiste positie wordt vergrendeld.

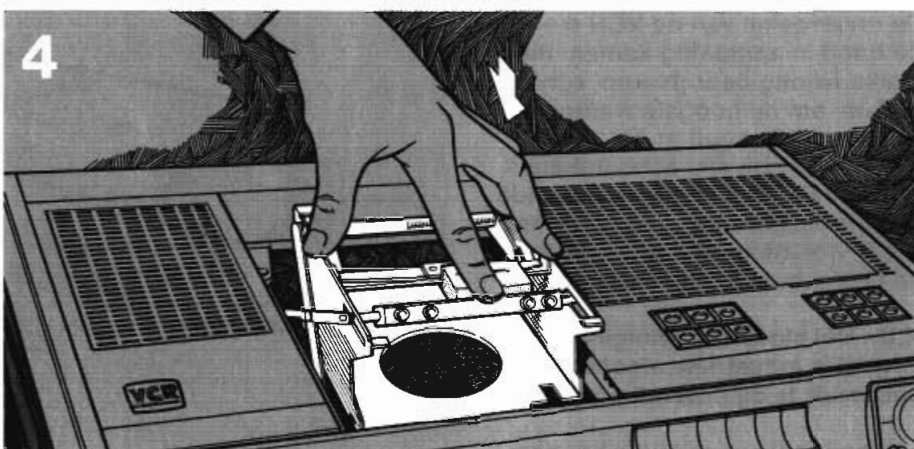

Druk op toets START.

Bevochtig het stukje zeemleer met vloeibaar reinigingsmiddel uit het meegeleverde flesje.

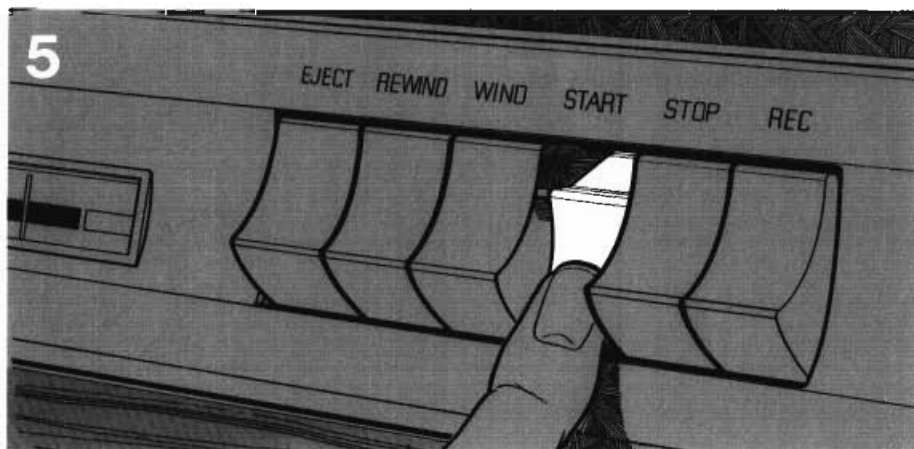

Verdraai de trommel tot de videokoppen zich bevinden in de stand die in de figuur staat aangegeven.

Maak de voorzijde van de wiskop (a), de kaapstander (b), de voorzijde van de audio/sync.-kop (c) en de drukrol (d) schoon met behulp van het zeemleer.

Na elke 200 bedrijfsuren moet u de groeven (e) van de trommel schoonmaken. **Kom niet aan de videokoppen** (zie pagina 29, fig. 1).

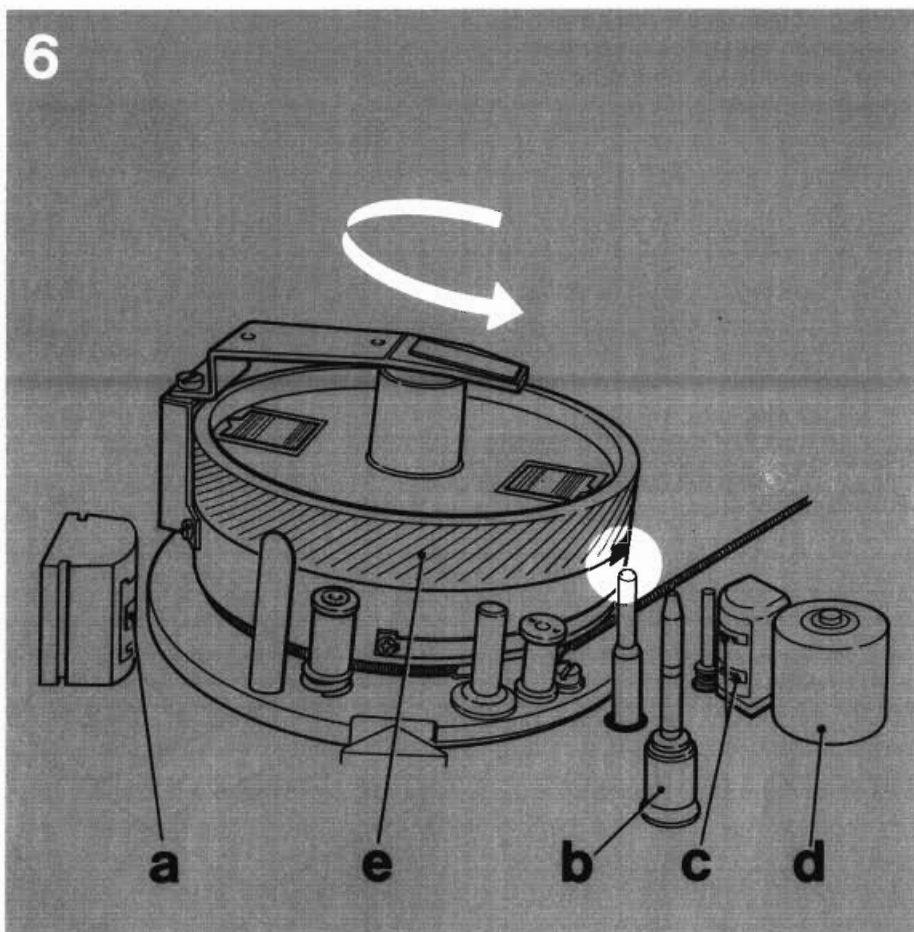

Reinig de vier kleinere leipennen (g) met behulp van het bevochtigde stukje zeemleer.

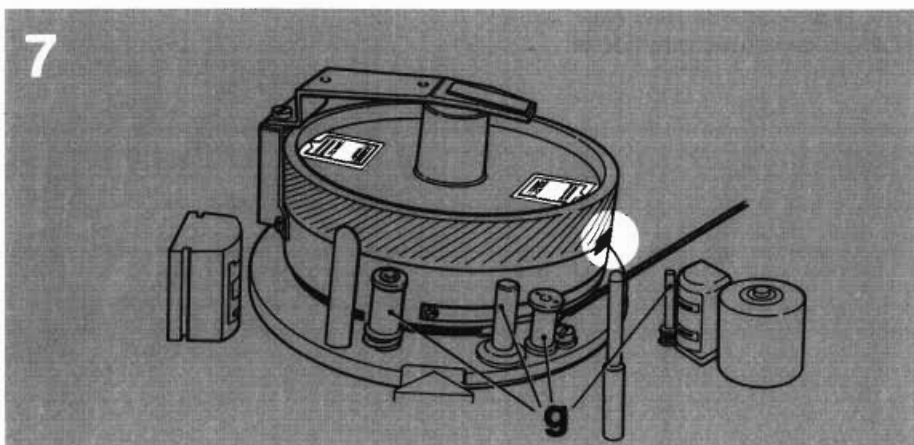

Maak de grotere leipen (h) schoon met behulp van het holle uiteinde van het schoonmaakinstrument.

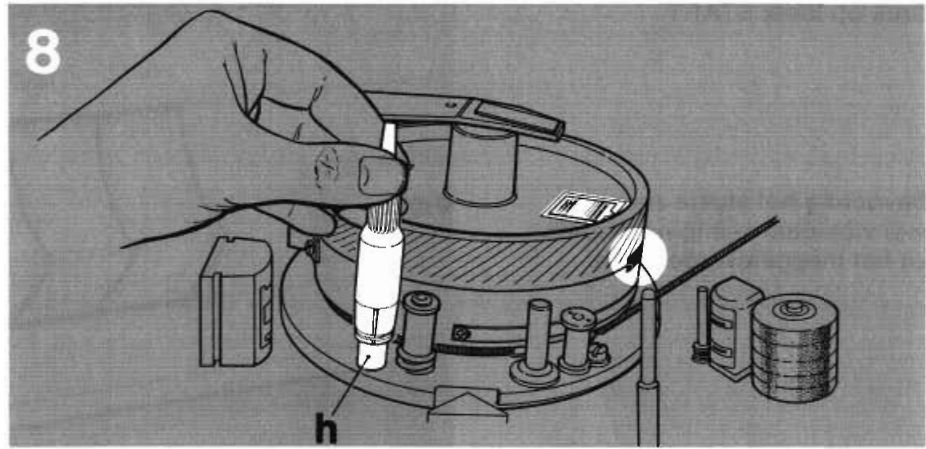

Maak de bovenzijde van de leinok (f1) schoon met behulp van het dunne uiteinde van het schoonmaakinstrument.

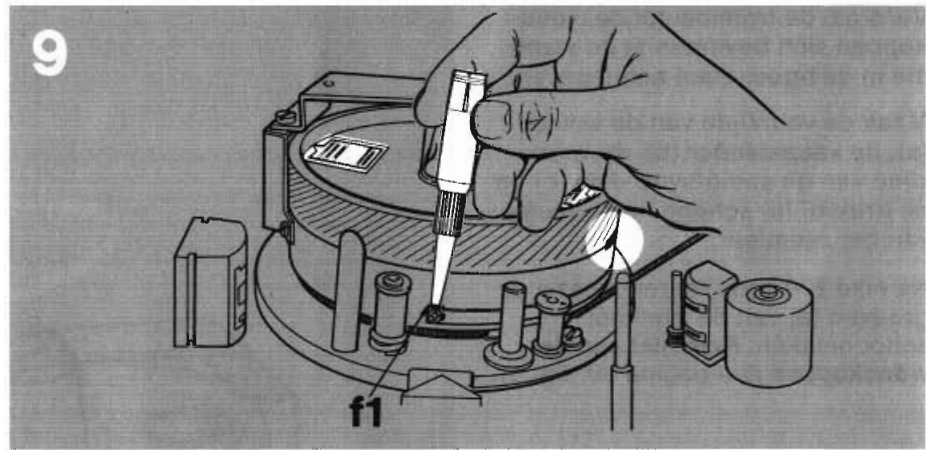

Verwijder alle schoonmaakattributen uit het cassette-gedeelte.

Druk op knop ON.

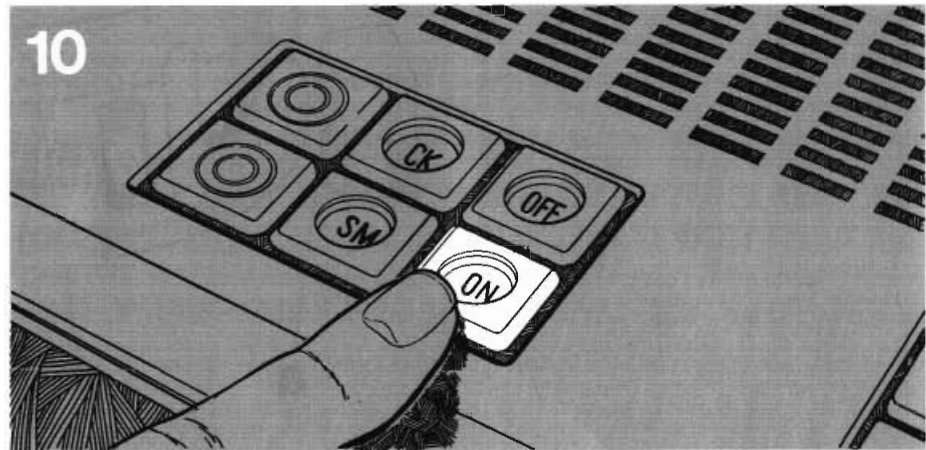

Trek vervolgens de netstekker van de VCR uit de wandcontactdoos.

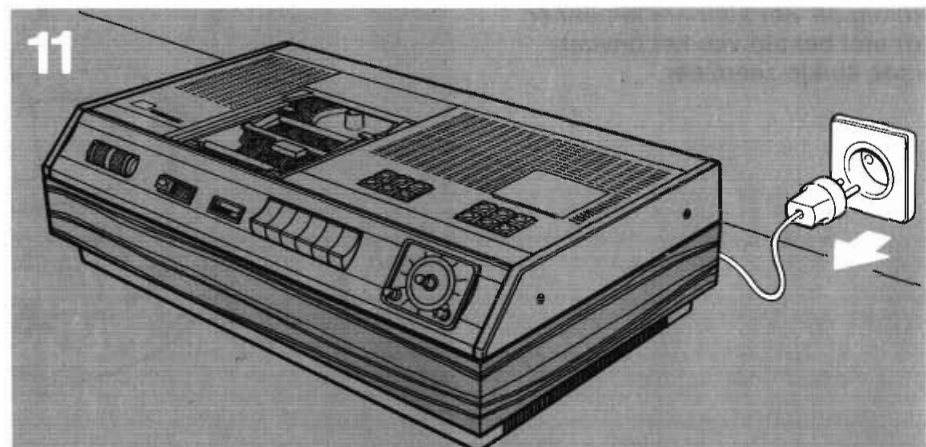

Verdraai de trommel tot de videokoppen zich bevinden in de stand die in de afbeelding is aangegeven.

Maak de bovenzijde van de leinokken (f2 en f3) schoon met behulp van het dunne uiteinde van het schoonmaakinstrument.

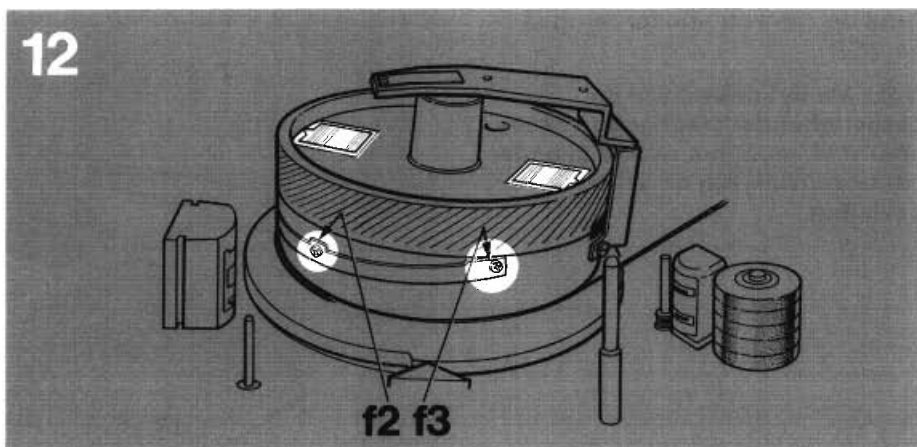

Steek de netstekker weer in de wandcontactdoos, laat het vloeibare reinigingsmiddel 1 à 2 minuten verdampen en druk dan op toets EJECT, zodat de cassettehouder vrijkomt.

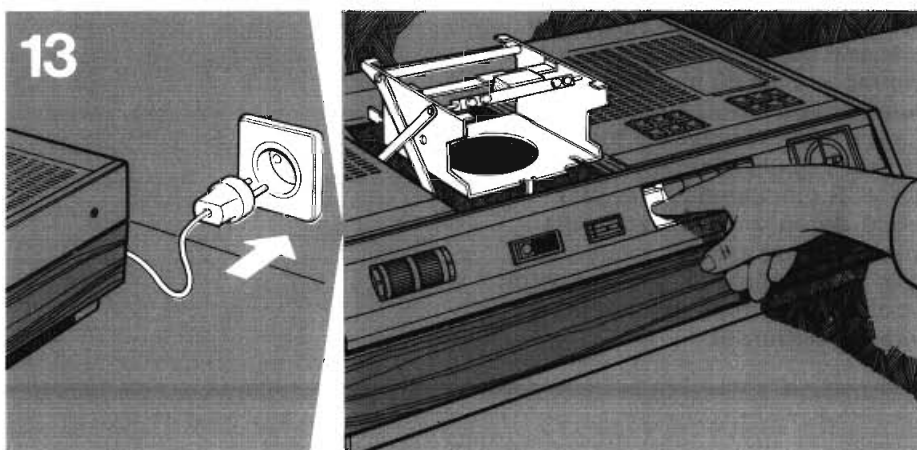

Breng het deksel van de cassettehouder weer aan, waarbij u er op moet letten dat de twee uitsteeksels (F) van de houder zich onder de lippen (G) van het deksel bevinden.

Breng de twee schroeven (A) weer aan.

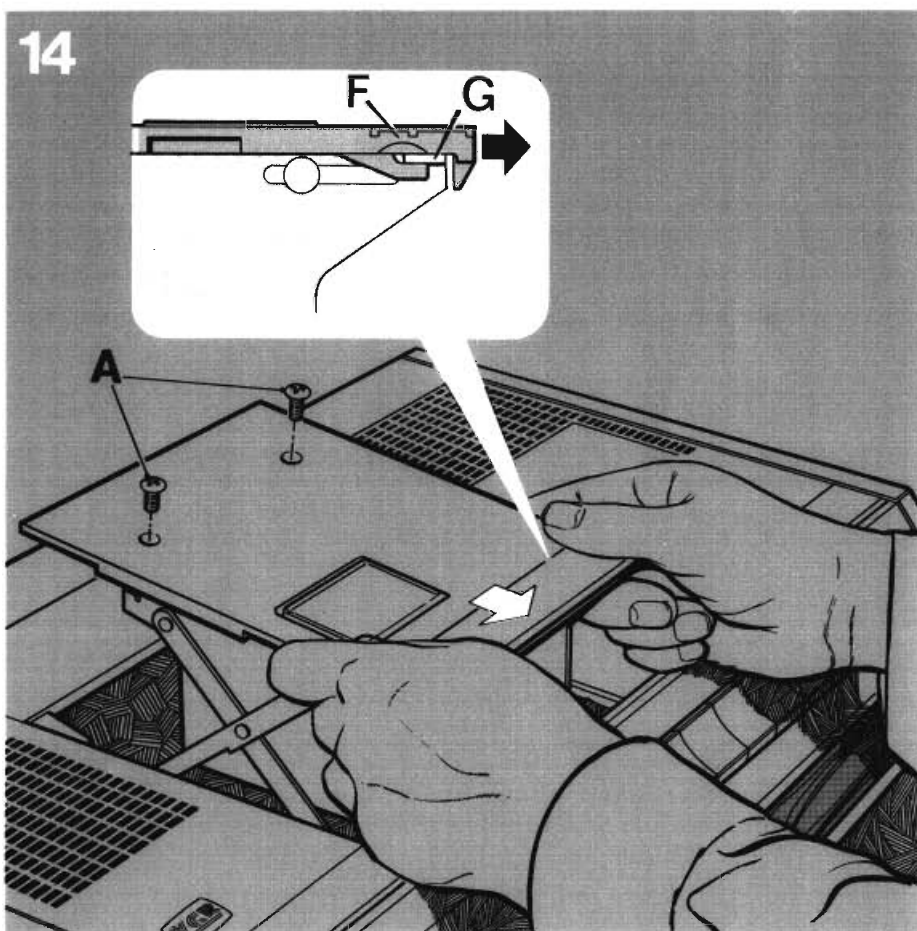

Druk de cassettehouder terug in de VCR.

N.B.: Als het deksel van de cassettehouder weer goed is aangebracht, moet het zich juist onder het bovenzvlak van de VCR bevinden.

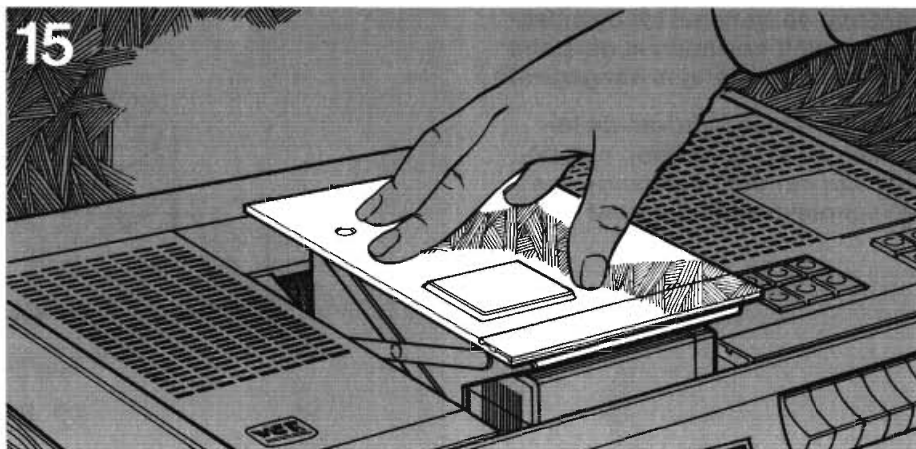

WAARSCHUWING. Tracht nooit iets aan de VCR af te stellen of te vervangen als dit niet in deze handleiding wordt beschreven. Laat uw leverancier dit doen - het is veel veiliger. Laat uw leverancier de VCR ook eenmaal per jaar controleren, zodat hij zo nodig versleten onderdelen kan vervangen en afstellingen kan verrichten voor een optimaal functioneren van het apparaat.

Deel 2 Uw cassettes

teller-indicatie bij benadering

| speelduur | 5 | 10 | 15 | 20 | 25 | 30 | 35 | 40 | 45 | 50 | 55 | 60 mm |
|-----------|-----|-----|-----|-----|-----|-----|-----|-----|-----|-----|-----|-------|
| VC-60 | 132 | 240 | 332 | 415 | 491 | 561 | 626 | 688 | 746 | 803 | 856 | 907 |
| VC-45 | 122 | 221 | 306 | 382 | 452 | 518 | 576 | 633 | 686 | | | |
| VC-30 | 122 | 221 | 306 | 382 | 452 | 518 | | | | | | |

Het bewaren van de cassettes

Doe een cassette na gebruik steeds onmiddellijk terug in zijn doos, om te voorkomen dat hij vuil wordt. Houd de cassettes in hun dozen op kamertemperatuur, stel ze niet bloot aan zonnestraling en leg ze niet dichtbij luidsprekers of transformatoren.

Het beveiligen van een belangrijke opname

Als u het lipje aan de zijkant van een cassette met behulp van een schroevendraaier of een soortgelijk gereedschap uitbreekt, kunt u de cassette alleen nog maar voor weergeven gebruiken. De opname kan dan dus onmogelijk uitgewist worden.

Het wissen van een band zonder hem opnieuw op te nemen.

U kunt ook een opname van de band wissen zonder een nieuwe opname te maken. Hiervoor moet u de aanwijzingen opvolgen die vermeld staan in HET GEBRUIK VAN UW VCR (deel 1, blz. 5 t/m 10); de verbinding tussen antenne en VCR dient dan verbroken te worden. Het is niet nodig een bepaalde voorkeuzeknop van de VCR in te drukken.

N.B. Bij verzending of transport van de videocassette, verdient het aanbeveling de meegeleverde gele kern in de cassette te doen. De band blijft hierdoor gespannen.

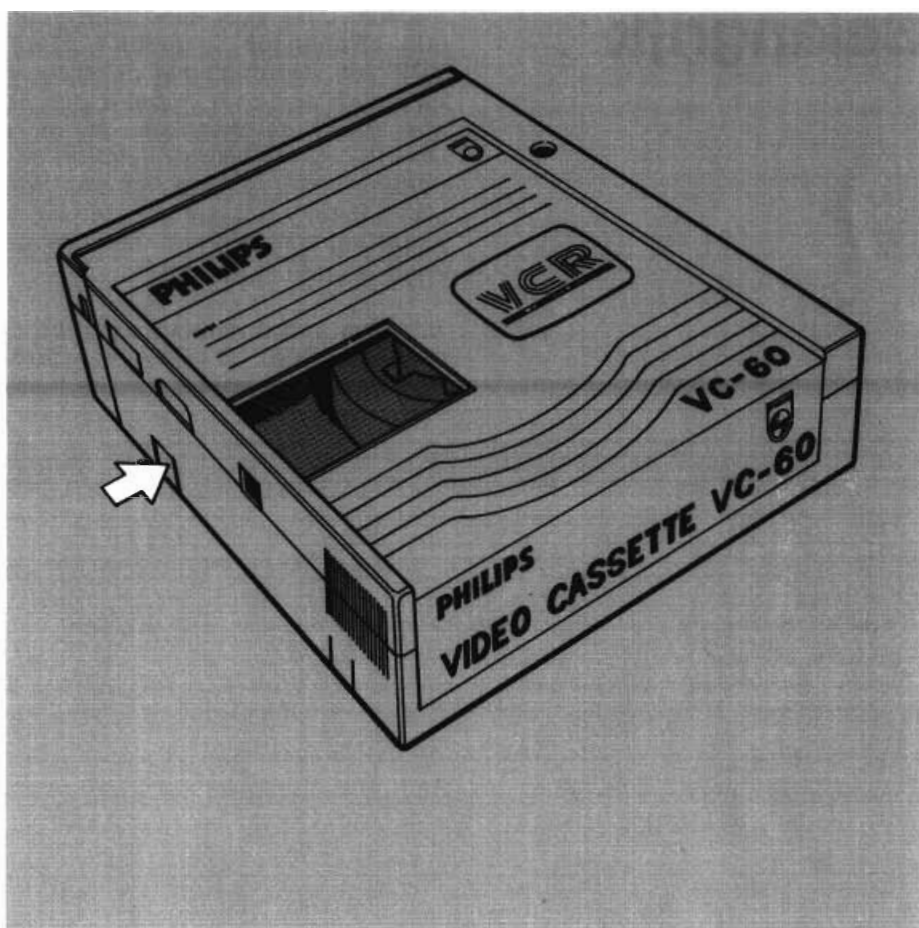

Belangrijk

Voordat u de VCR kunt gaan gebruiken, moet u hem eerst installeren en alle afstellingen verrichten, zowel aan het televisietoestel als aan de VCR zelf. Normaal zal deze service door uw leverancier zijn verleend. Indien dit niet zo is, moet u zich houden aan de instructies van dit hoofdstuk. Voor de installatie en de afstelling moet u het volgende doen: De VCR, het televisietoestel en de antenne onderling verbinden, een testopname maken, deze opname gebruiken voor het afstellen van het televisietoestel en tenslotte de voorkeuzeregelaars van de VCR instellen, zodat het opnemen van een televisieprogramma een eenvoudige „drukknop”-handeling wordt.

N.B. Om een optimaal resultaat te krijgen, is het soms noodzakelijk het televisietoestel, in het lijnsynchronisatiegedeelte, te wijzigen. Uw leverancier heeft hierover nadere instructies ontvangen.

Installatie

Deel 1 Installatie

Plaats de VCR op een geschikte plaats dichtbij het televisietoestel maar niet op het toestel zelf, want de daardoor geproduceerde warmte kan de beeldkwaliteit ongunstig beïnvloeden.

Trek de antennesteker uit het televisietoestel.

Controleer de zojuist uit het televisietoestel gehaalde stekker, om het type vast te stellen (zie de illustraties).

Op aangegeven schema's zijn de verschillende aansluitsituaties weergegeven. Bij ieder toestel zijn „Belling and Lee” stekkers bijgepakt zodat het mogelijk is zelf de benodigde kabel met de juiste lengte te maken.

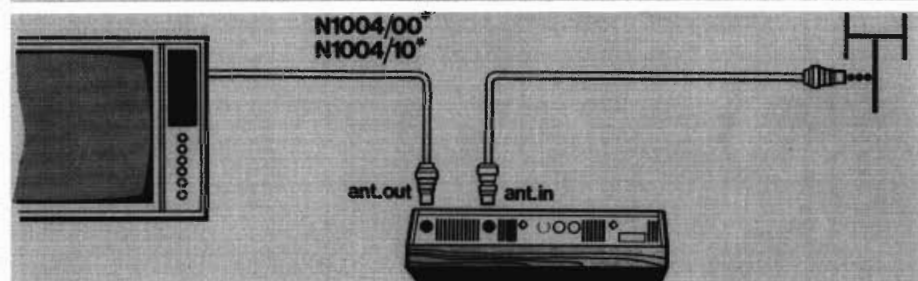
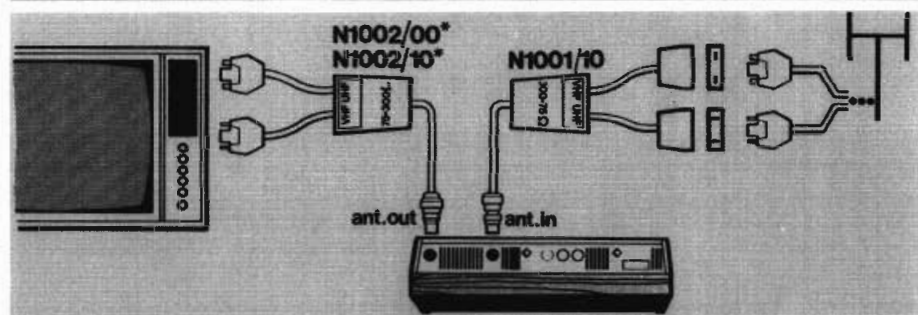
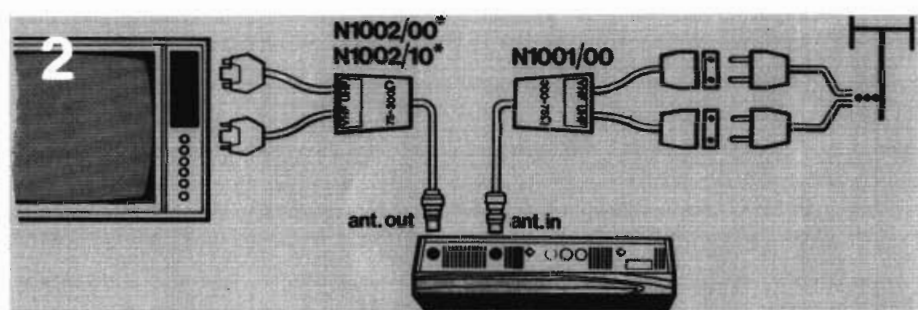
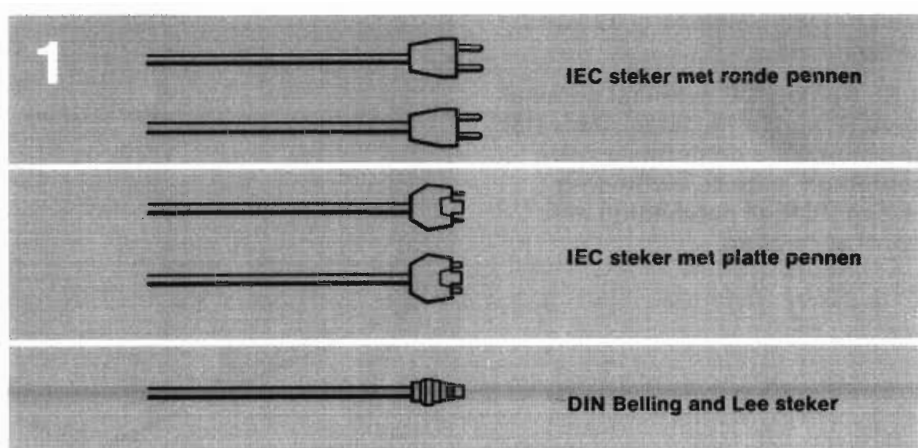

* afhankelijk van het type televisietoestel en/of de VCR uitgang.

Sluit de VCR op de netspanning aan met behulp van het speciale meegeleverde netsnoer.

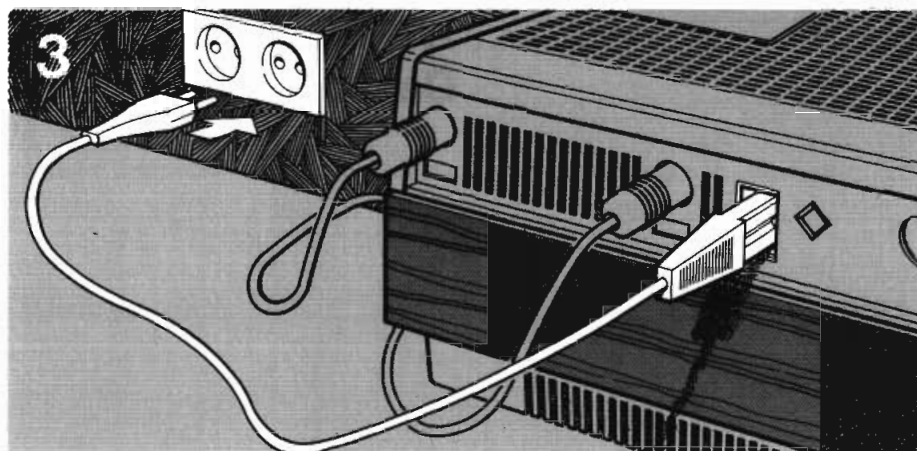

Sluit het televisietoestel aan op de netspanning.

N.B.: Nu de VCR eenmaal geïnstalleerd is, kunt u het televisietoestel nog steeds op de normale wijze gebruiken, mits de verbinding tussen VCR en netvoeding niet wordt verbroken.

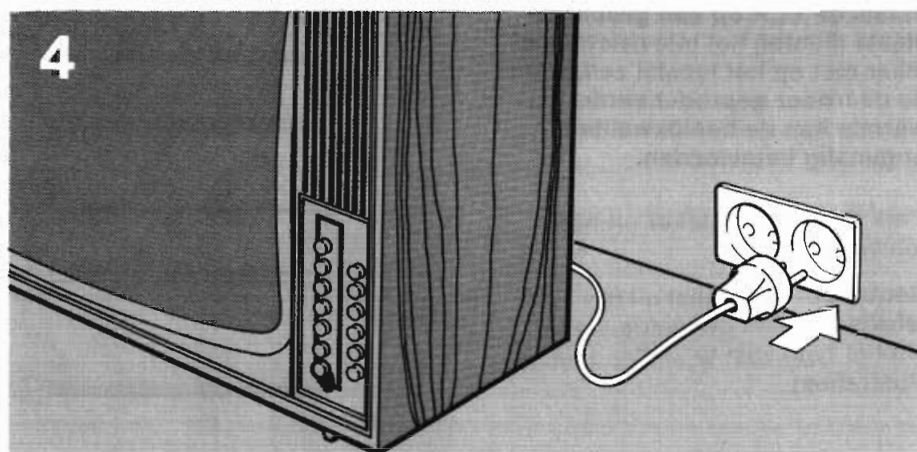

Deel 2 Afstelling van het televisietoestel

Voordat u het televisietoestel kunt afstellen, moet u eerst een test-opname maken. De hiervoor vereiste instructies staan vermeld in de fazen 1 t/m 16 van bladzijden 39 t/m 43.

Controleer of het toestel op de juiste wijze is geïnstalleerd en of de netvoeding is ingeschakeld (zie Deel 1).

Haal een lege cassette, of een cassette met een opname die u niet meer nodig hebt, uit zijn doos. Verwijder de gele kern van de cassette.

Druk op toets EJECT van de VCR om de cassettehouder vrij te maken.

Houd de cassette zoals wordt getoond in de afbeelding hiernaast. Schuif de cassette geheel in de cassettehouder.

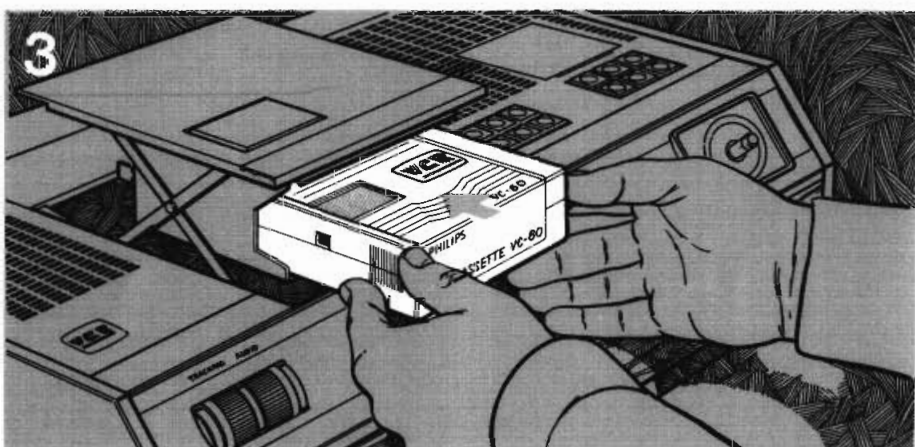
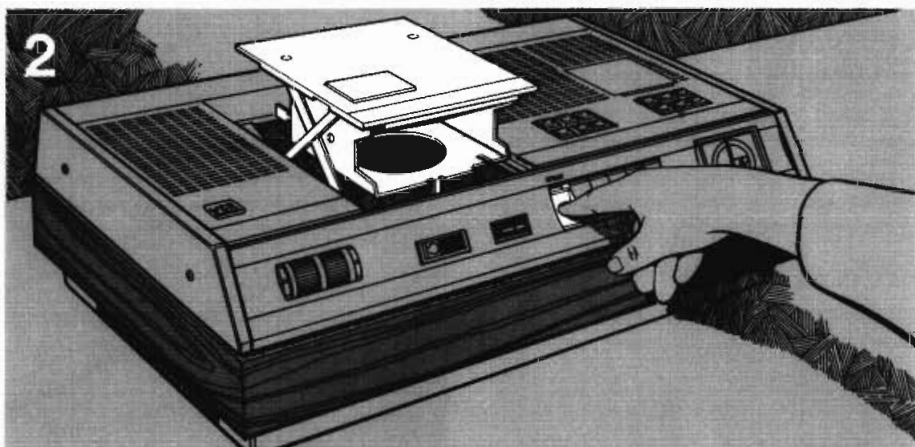
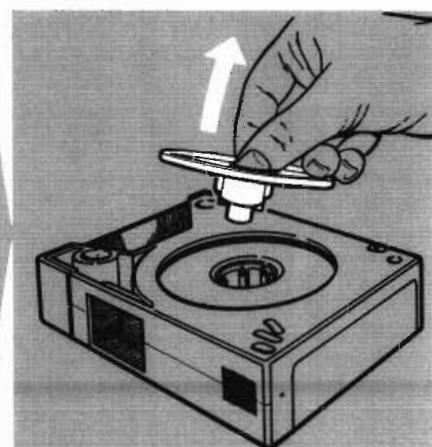
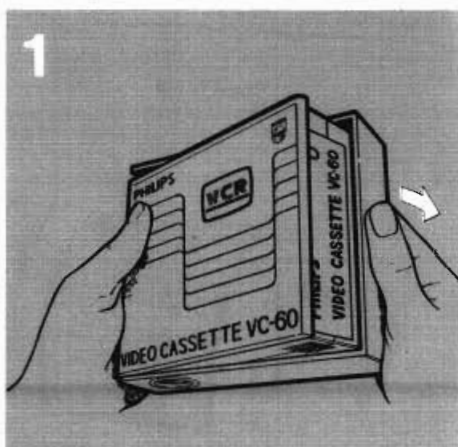

Druk de cassettehouder stevig naar beneden totdat hij in de VCR wordt vergrendeld.

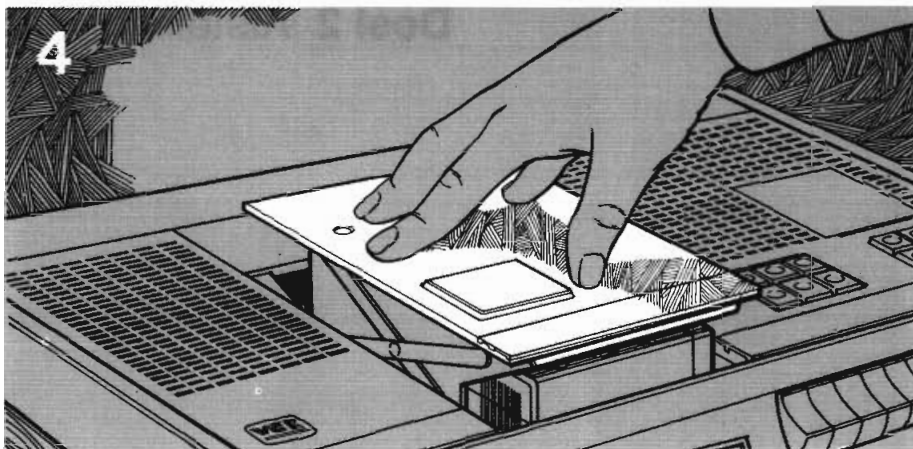

Zet regelaar AUDIO in de stand „aut”.

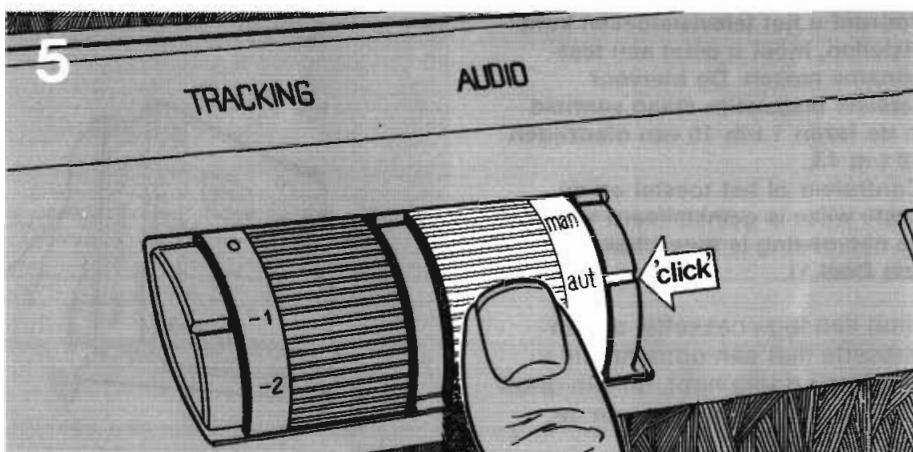

Druk op voorkeuzeknop 1 die zich rechts op het boventrak van de VCR bevindt.

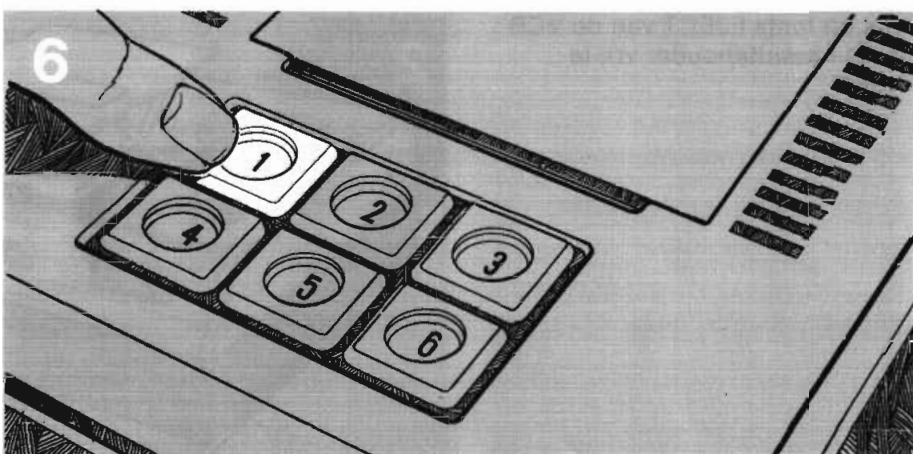

Doe de klep achter de zes voorkeuzeknoppen, die genummerd zijn van 1 t/m 6, geheel naar boven.

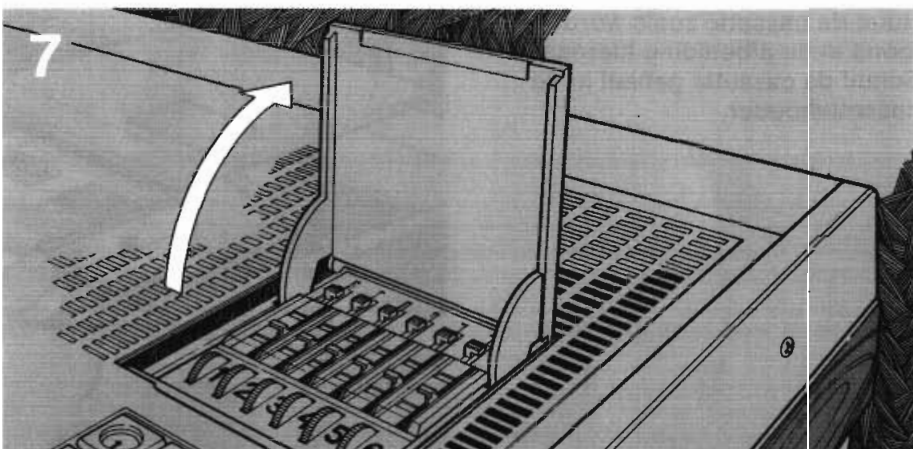

Onmiddellijk onder de opgetilde klep bevinden zich zes witte schuifschakelaartjes.

De meest linkse schuifschakelaar (zoals hiernaast is afgebeeld) moet in een van zijn drie standen worden gezet. Als hij in de onderste stand staat, wordt band 1 gekozen en de dan beschikbare kanalen (kanalen 2 t/m 4) kunt u aflezen in de venstertjes onder de schuifschakelaar. De middelste stand komt overeen met band 2 (kanalen 5 t/m 12) en de bovenste stand met band 4/5 (kanalen 21 t/m 69). Kies met behulp van de schuifschakelaar de gewenste band, afhankelijk van het televisiekanaal dat voor uw woonplaats bestemd is (controleer dit zo nodig in uw omroepblad).

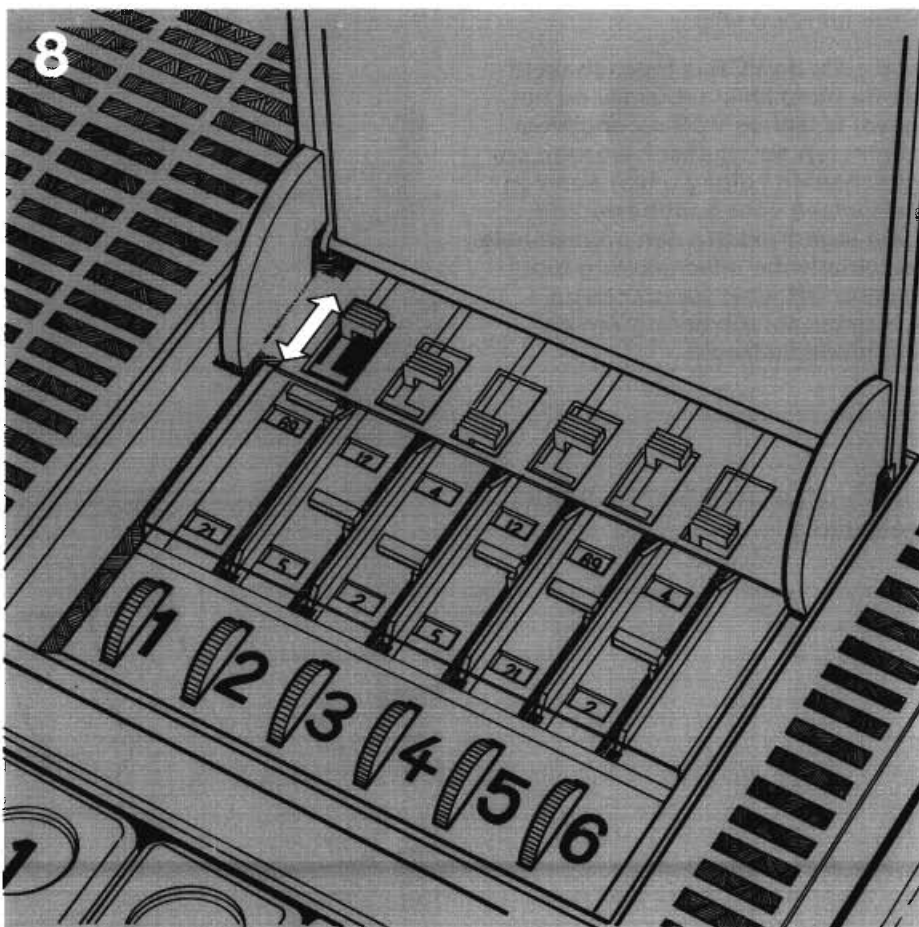

Verdraai het afstemwiel 1 totdat de wijzer tussen de twee venstertjes zich in zijn hoogste stand bevindt.

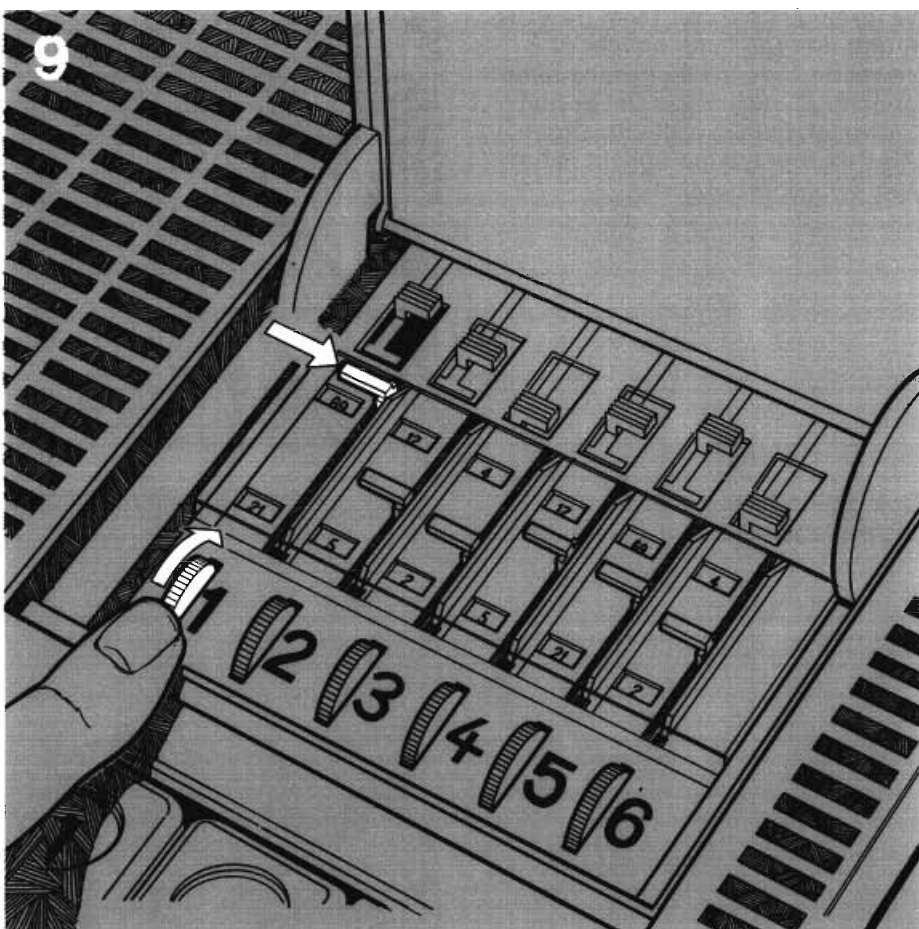

Druk op knop ON.

N.B.: Als de VCR is ingeschakeld en de band stilstaat, zoals nu het geval is, zal de VCR na ongeveer 2 minuten automatisch worden uitgeschakeld zolang u niet een van de toetsen voor bandbeweging hebt ingedrukt. Na een ongewenste automatische uitschakeling moet u knop ON weer indrukken en overgaan tot uitvoering van de volgende instructie.

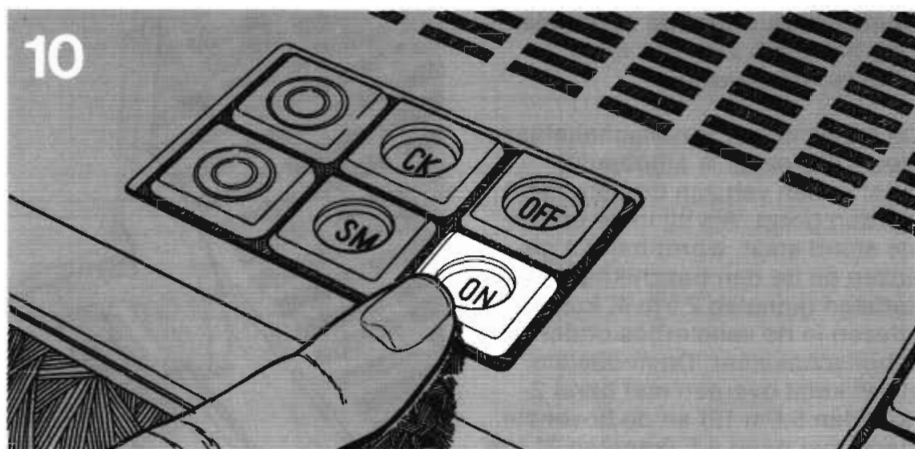

Druk toetsen RECORD en START gelijktijdig in.

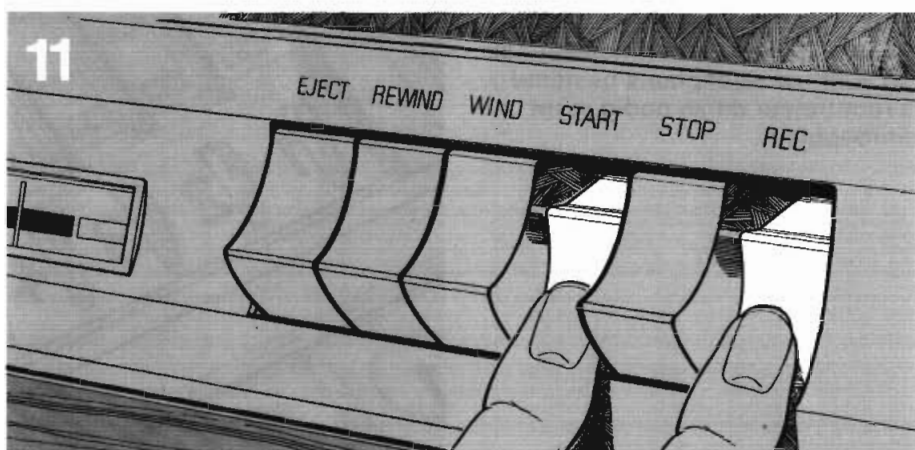

Verdraai afstemwiel 1 van de VCR totdat de rode lamp oplicht of zowel de rode als de groene lamp oplicht. Ze geven aan dat er een televisiekanaal wordt ontvangen. Als de groene lamp oplicht is het een kleurenprogramma.

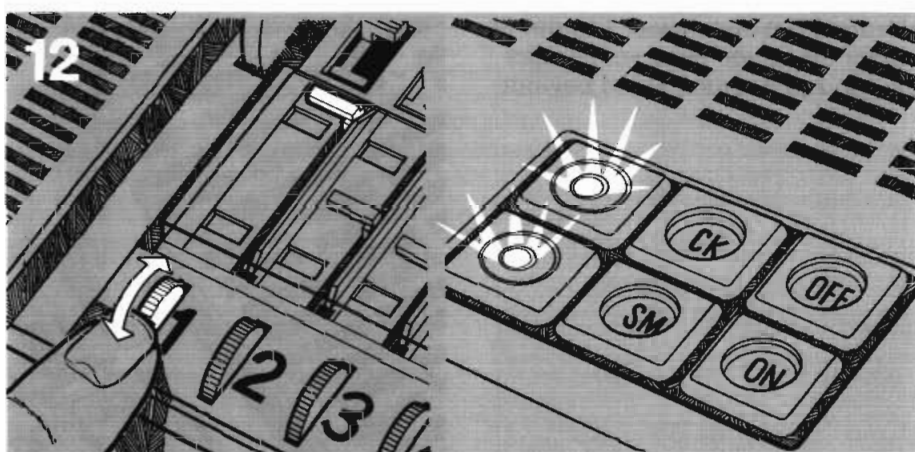

Doe de klep weer over de afstemregelaars.

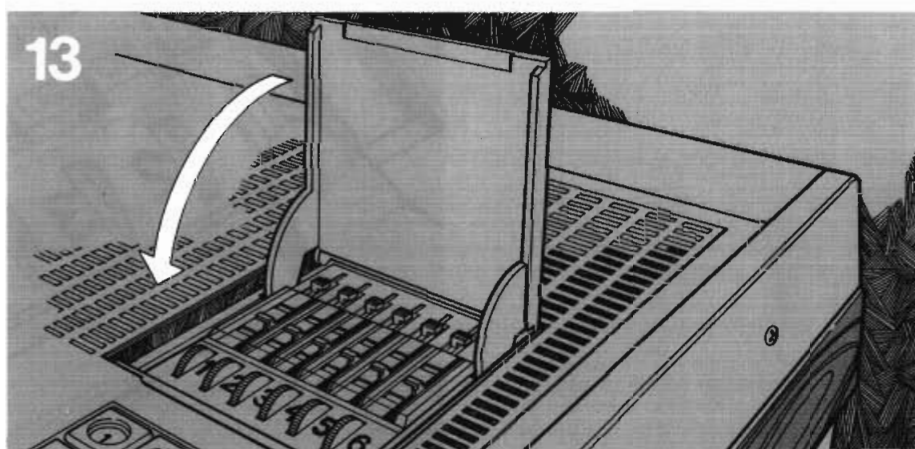

Noteer de stand van de bandteller.

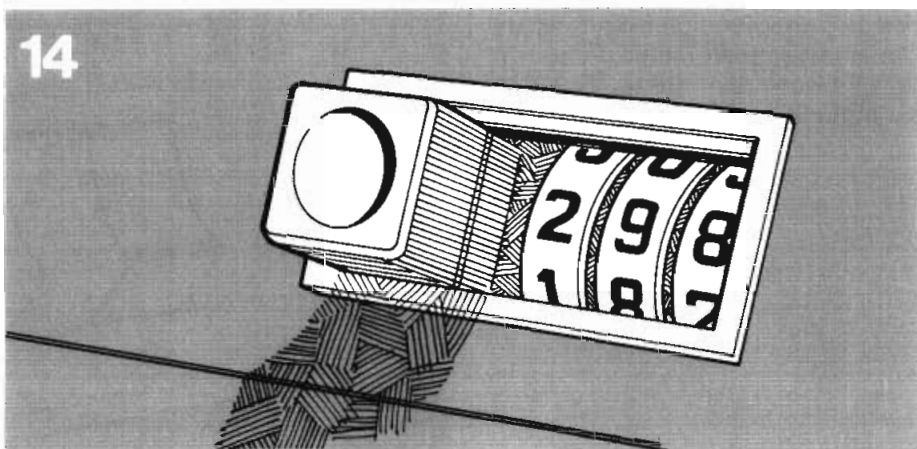

Neem het programma gedurende ongeveer vijf minuten op.

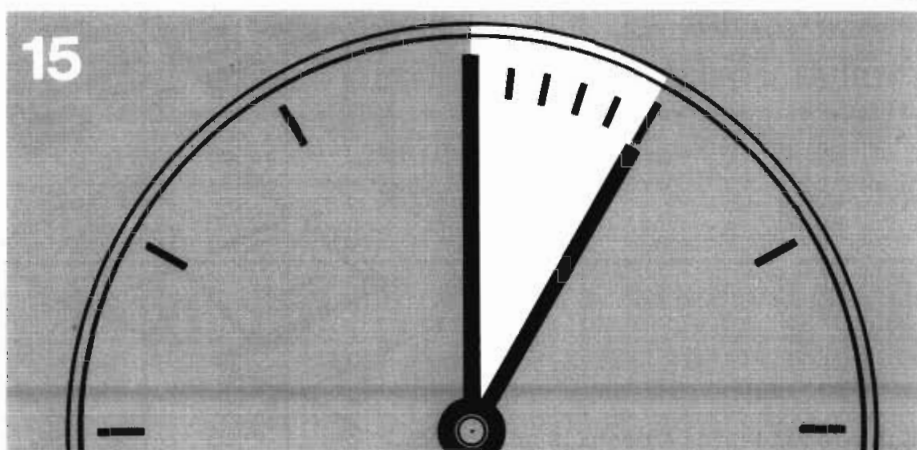

Druk dan op knop STOP.

U hebt nu een testopname die u kunt gebruiken voor de afstemming van uw televisietoestel aan de hand van de aanwijzingen van fazen 20 t/m 33.

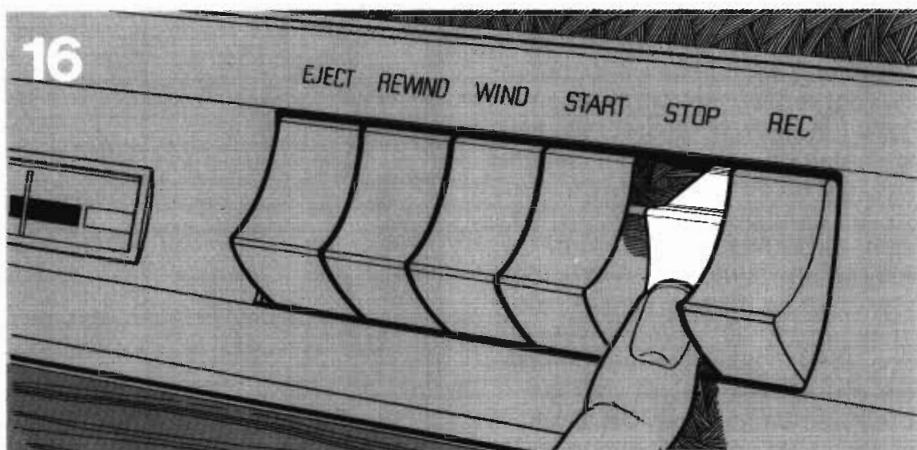

Druk op toets REWIND.

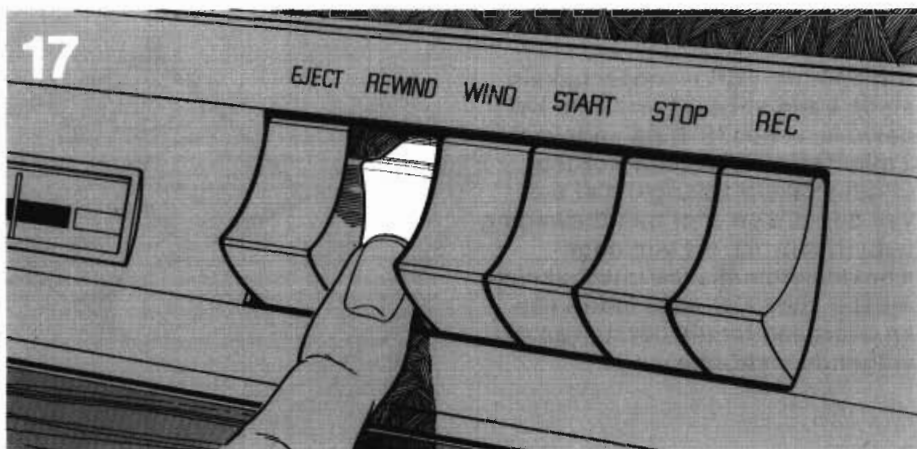

Als de bandteller het begin van de opname aangeeft (zoals die in faze 14 werd genoteerd), druk dan onmiddellijk op toets STOP.

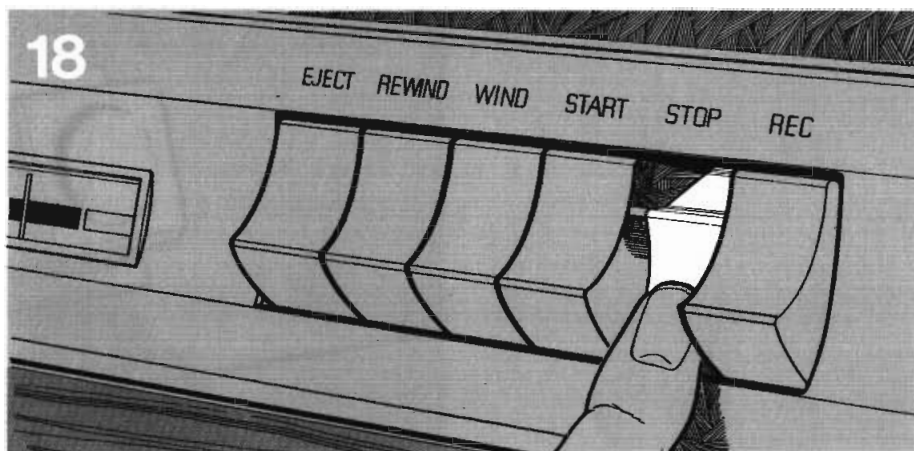

Druk op knop OFF.

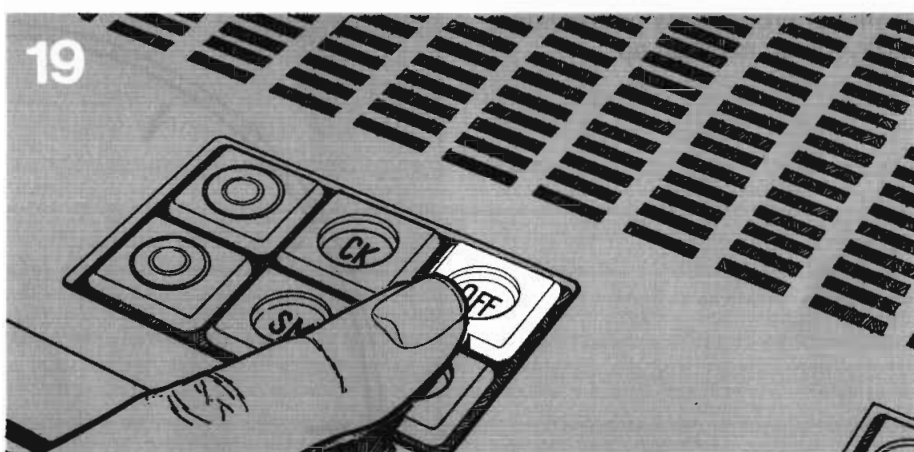

Schakel het televisietoestel in en laat het warm worden. Een modern televisietoestel heeft een aantal afzonderlijke afstemregelaars, elk met een bijbehorende voorkeuzeknop. Dit betekent dat u het televisietoestel kunt afstemmen op ontvangst van diverse kanalen en dat u elk daarvan kunt kiezen door de overeenkomstige voorkeuzeknop in te drukken. Als uw televisietoestel niet is afgestemd op de diverse kanalen die u in uw woonplaats kunt ontvangen, doe het dan nu. Maar laat de laatste voorkeuzeknop vrij voor gebruik samen met uw VCR. Druk deze laatste voorkeuzeknop in.

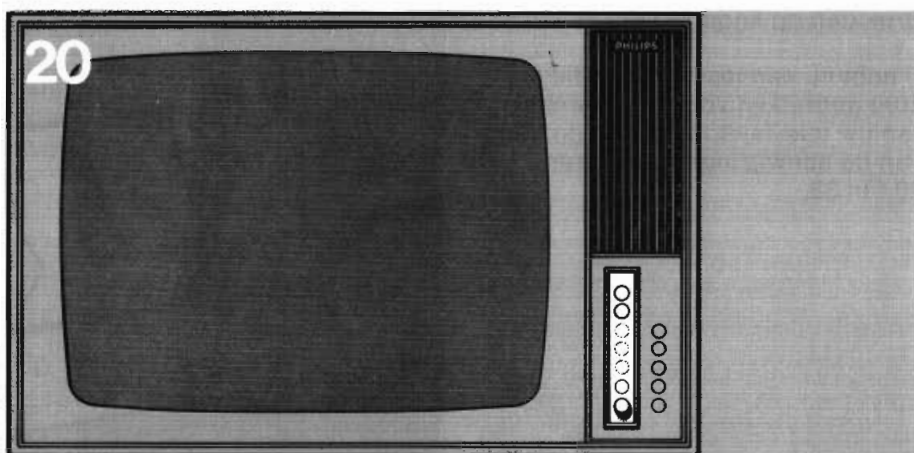

Druk knop ON van de VCR in.

N.B.: Als de VCR is ingeschakeld en de band stilstaat, zoals nu het geval is, zal de VCR na ongeveer 2 minuten automatisch worden uitgeschakeld zolang u niet een van de toetsen voor bandbeweging hebt ingedrukt. Na een ongewenste automatische uitschakeling moet u knop ON weer indrukken en overgaan tot uitvoering van de volgende instructie.

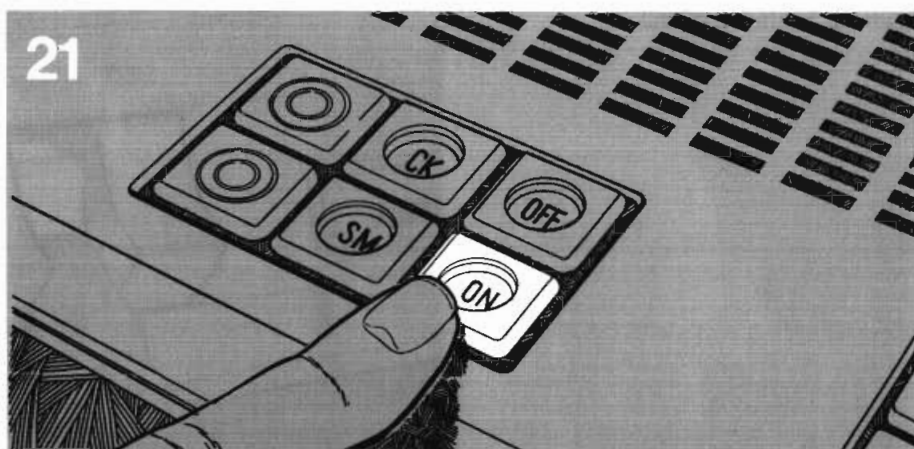

Druk op toets START.

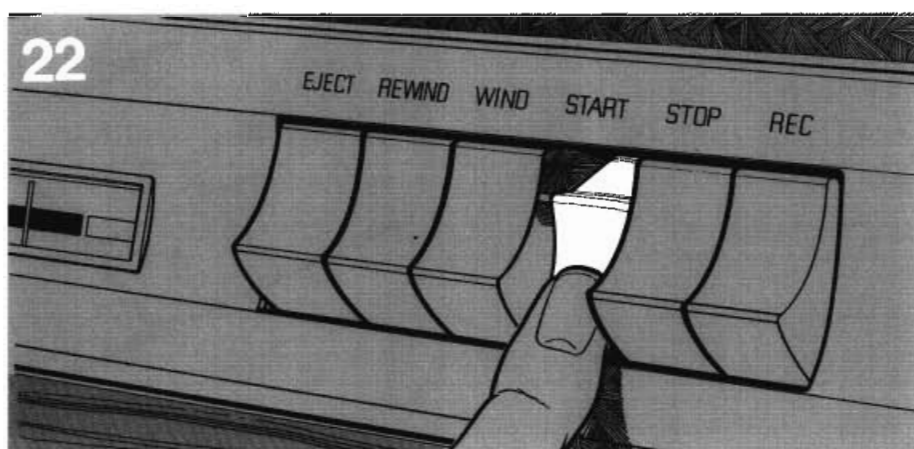

De afstemregelaars van uw televisietoestel die overeenkomen met de voor gebruik met de VCR gereserveerde voorkeuzeknop, moet u afstellen tussen kanalen 45 en 35 (hoog tot laag), totdat u op het televisietoestel een beeld krijgt. De voor gebruik met de VCR gereserveerde voorkeuzeknop is de laatste van het televisietoestel, zoals in faze 20 op bladzijde 44 werd gezegd.



Stel de regelaars van het televisietoestel af totdat u de beste beeldkwaliteit krijgt. Zonodig moet u regelaar TRACKING van de VCR langzaam verdraaien totdat het beeld vrij van voorvervorming is.



Nu moet u controlen of het programma op het televisietoestel hetzelfde is als dat van de testopname of dat het rechtstreeks via de antenne wordt ontvangen.

Druk op toets STOP.

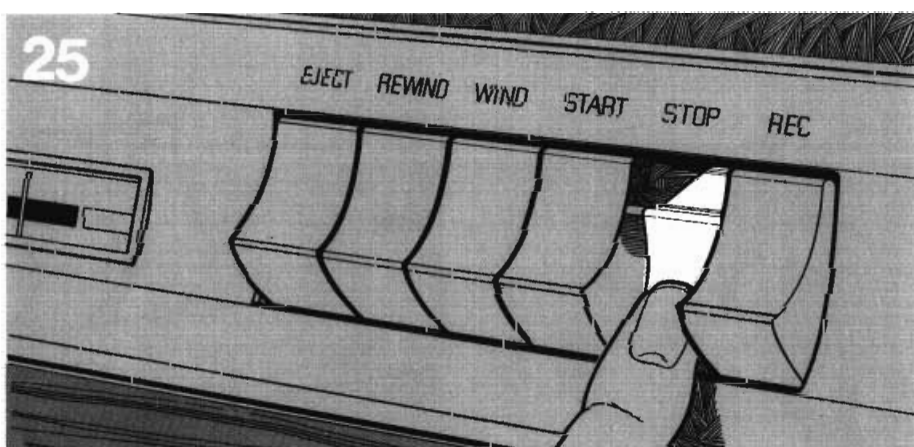

Druk achtereenvolgens knoppen 2 en 3 van de VCR in.

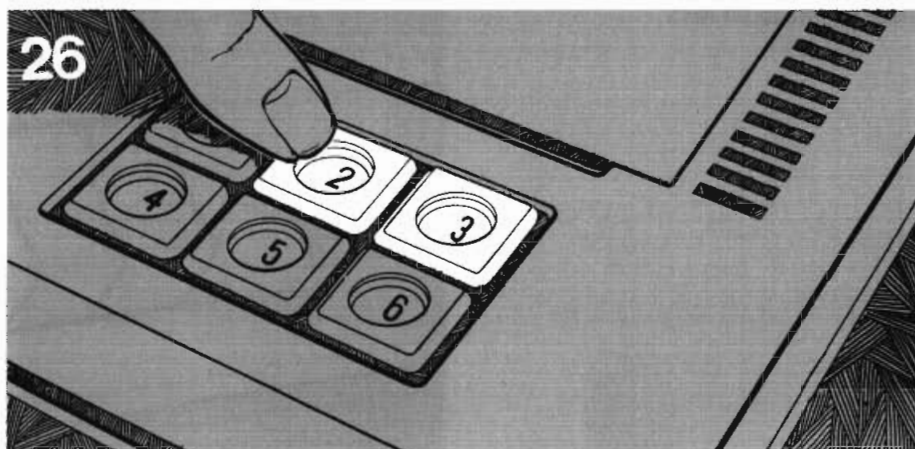

Indien het op uw televisietoestel vertoonde programma wijzigt als knop 2 of knop 3 wordt ingedrukt, druk dan knop OFF in en ga direct over tot faze 1 van bladzijde 48.

Als er geen verandering van programma is, moet u verder gaan zoals hieronder is aangegeven.

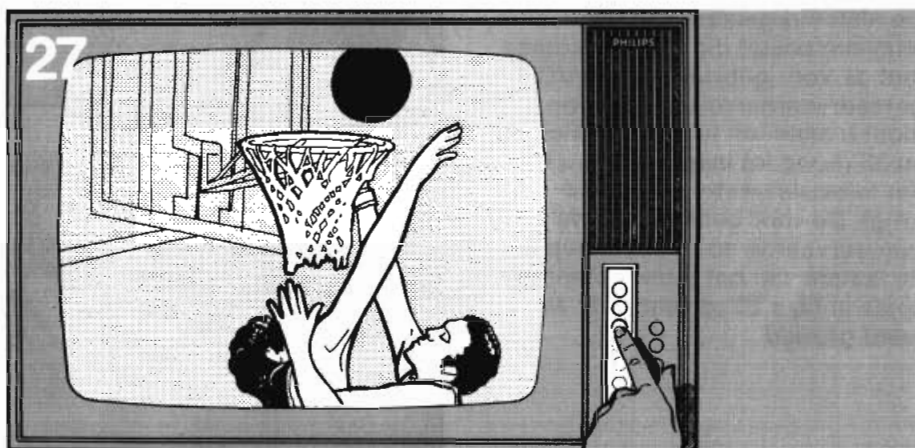

Druk voorkeuzeknop 1 van de VCR in.

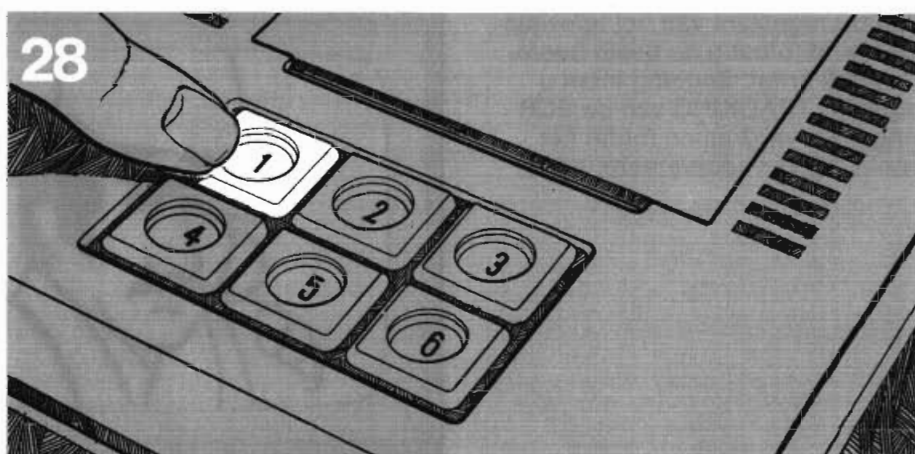

Druk op toets START.

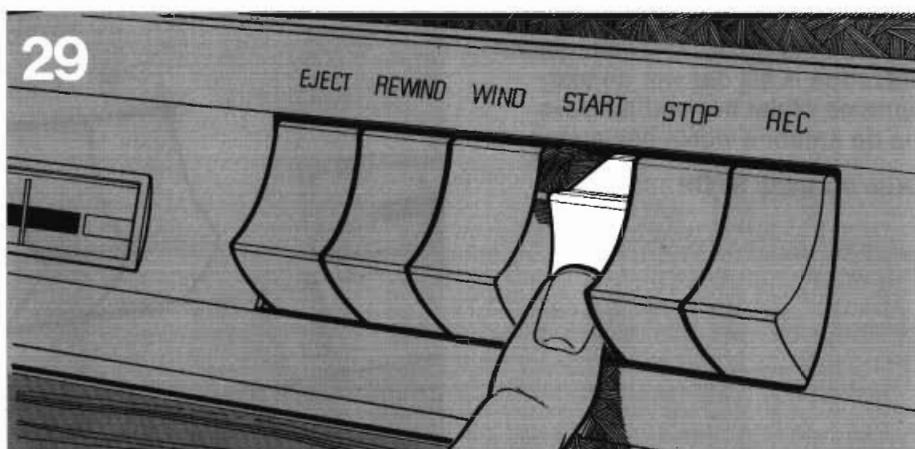

Stel de afstemregelaar van uw televisietoestel opnieuw af totdat een ander programma op het scherm verschijnt.

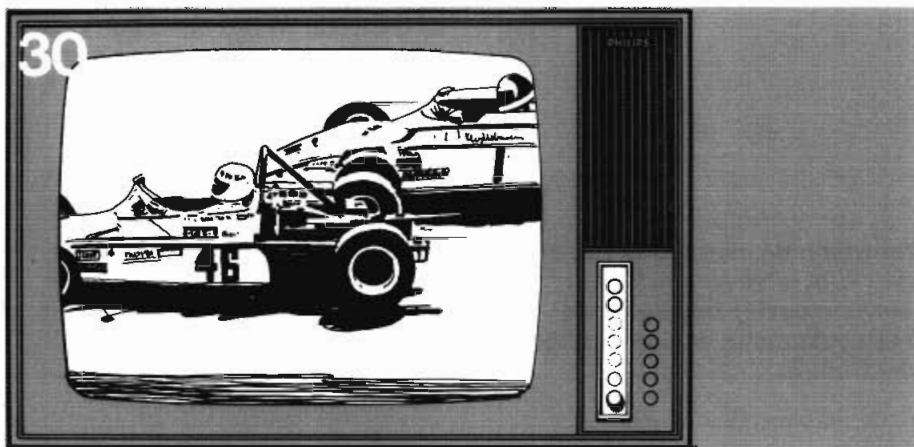

Controleer weer of het vertoonde programma hetzelfde is als dat van de testopname, door toets STOP in te drukken en vervolgens voorkeuzeknoppen 2 en 3 van de VCR achtereenvolgens in te drukken.

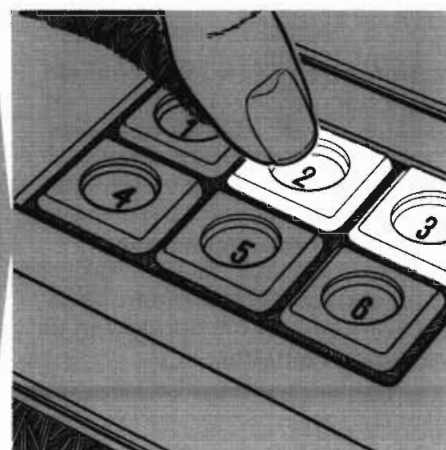
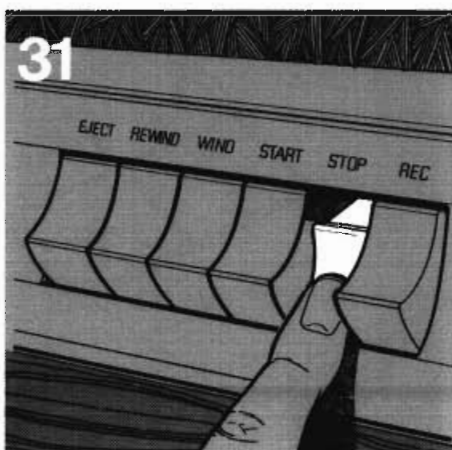

Herhaal fazen 28 tot en met 31 totdat het op uw televisiescherm vertoonde programma wijzigt als u voorkeuzeknop 2 of 3 van de VCR indrukt.

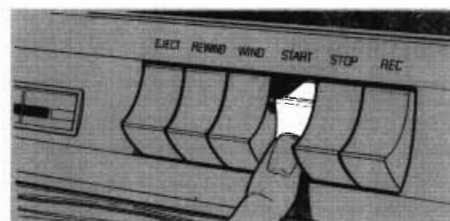
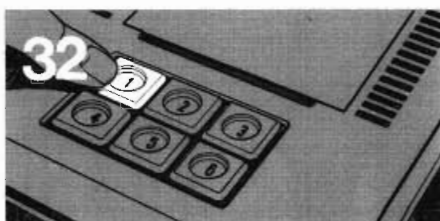

Druk knop OFF in.

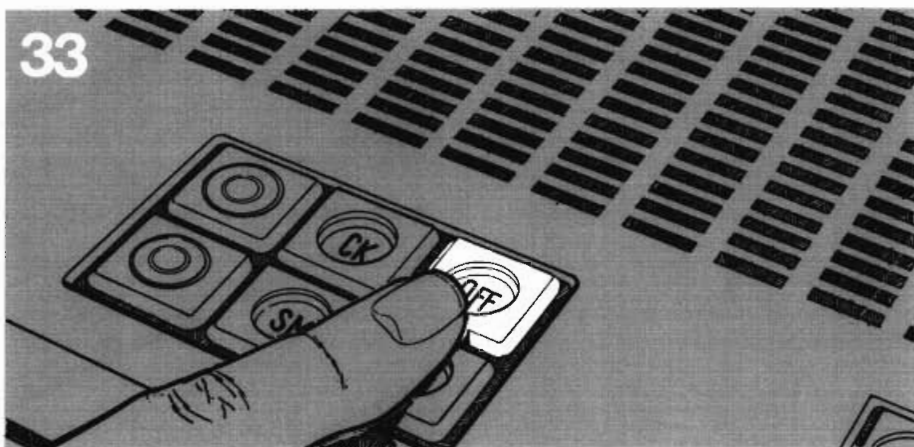

Deel 3 Instelling van de voorkeuzeregelaars van de VCR

Voordat u de instructies van dit deel kunt uitvoeren moet het televisietoestel zijn afgesteld overeenkomstig de aanwijzingen van Deel 2.

Druk op knop ON.

N.B.: Als de VCR is ingeschakeld en de band stilstaat, zoals nu het geval is, zal de VCR na ongeveer 2 minuten automatisch worden uitgeschakeld zolang u niet een van de toetsen voor bandbeweging hebt ingedrukt. Na een ongewenste automatische uitschakeling moet u knop ON weer indrukken en overgaan tot uitvoering van de volgende instructie.

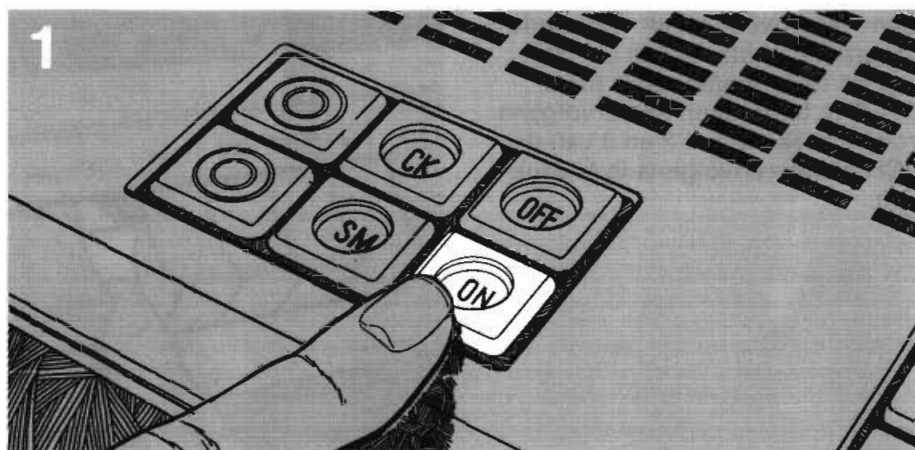

Druk toetsen RECORD en START gelijktijdig in.

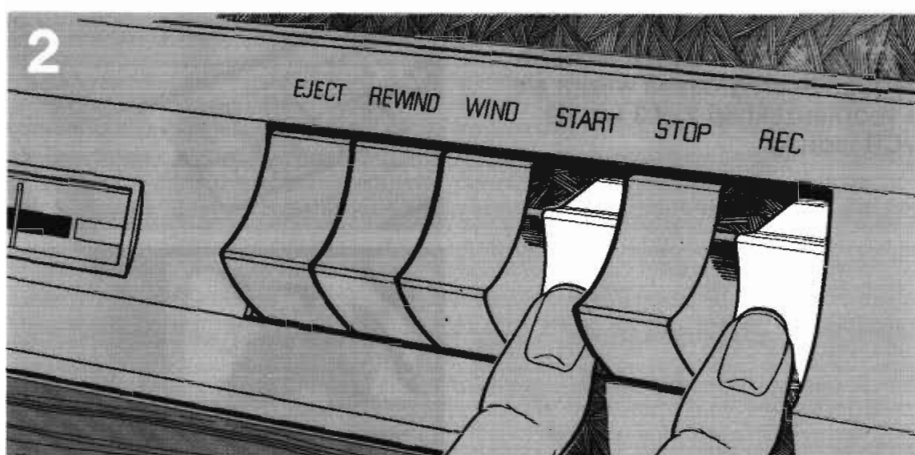

Druk voorkeuzeknop 1 van de VCR in.

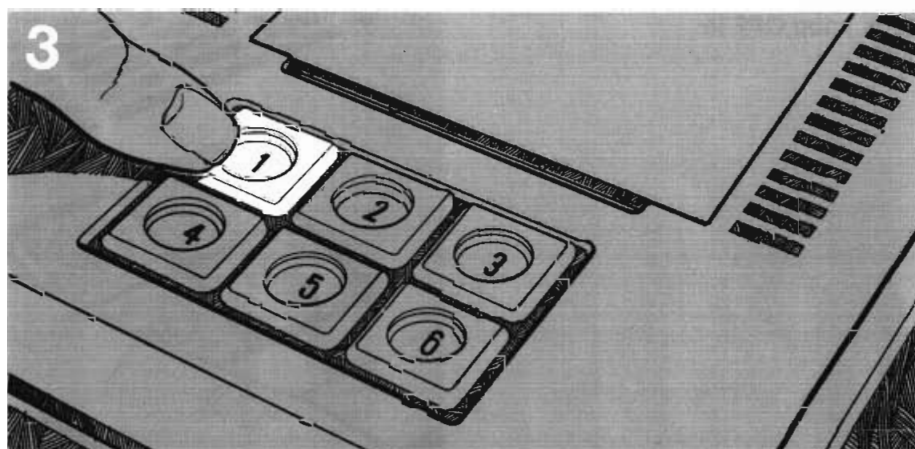

Til de klep van de afstemregelaar van de VCR geheel omhoog.

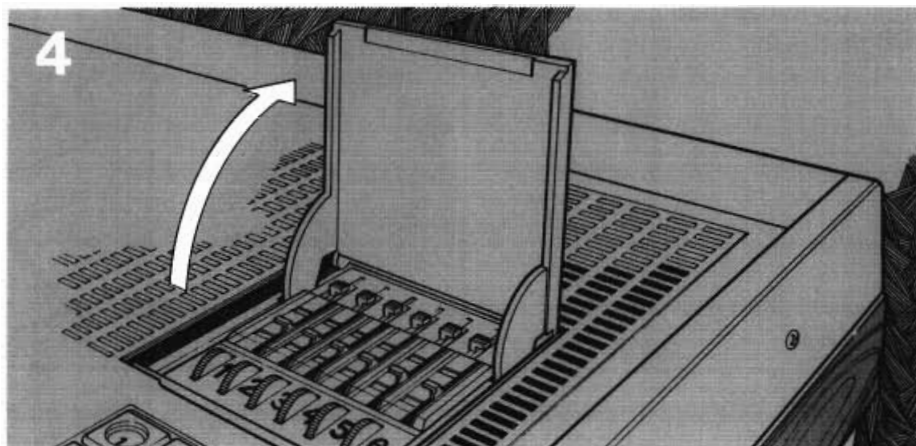

Zet de schuifschakelaar van afstemregelaar 1 van de VCR op dezelfde groep kanalen (band) als die van de eerste voorkeuzeregelaar van het televisietoestel.

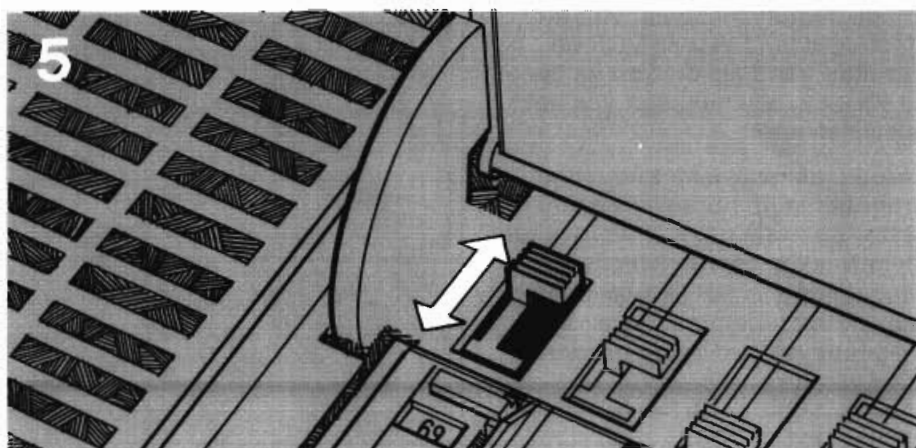

Controleer op het televisietoestel het programma van de eerste voorkeuzeschakelaar en schakel vervolgens terug naar de voorkeuzeschakelaar die voor gebruik met de VCR is gereserveerd. Dit is de laatste voorkeuzeschakelaar.

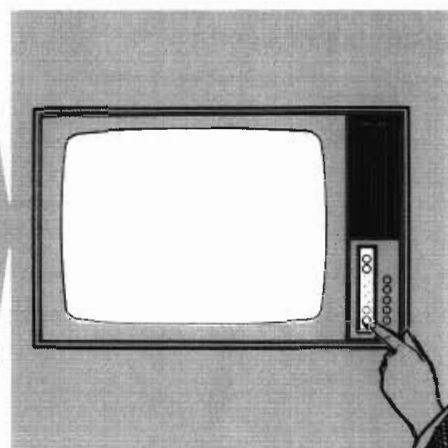
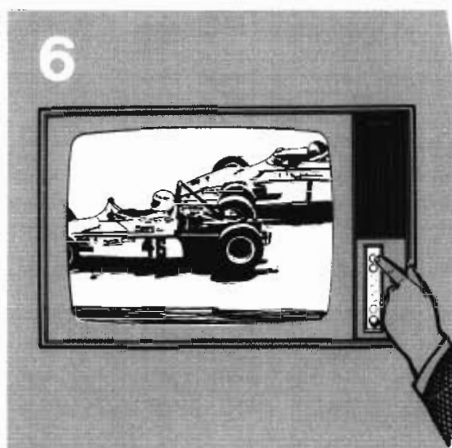

Verdraai afstemwiel 1 van de VCR totdat het op het televisiescherm vertoonde programma hetzelfde is als dat wat u krijgt bij indrukken van de eerste voorkeuzeknop van het televisietoestel.

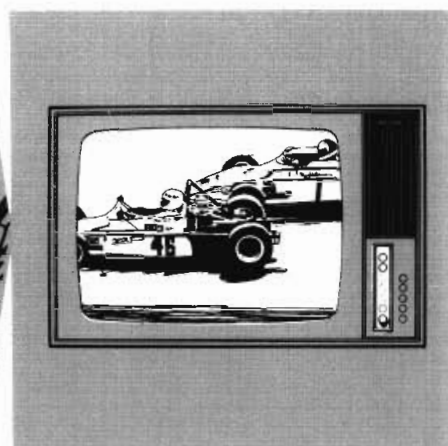
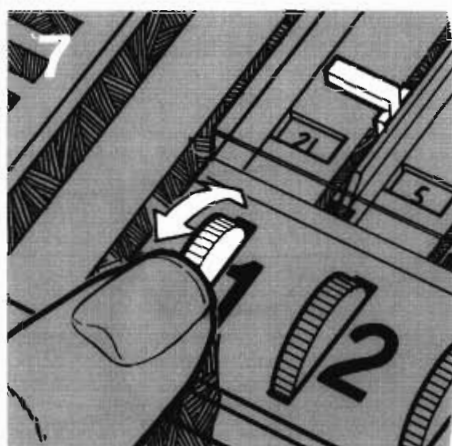

Druk voorkeuzeknop 2 van de VCR in.

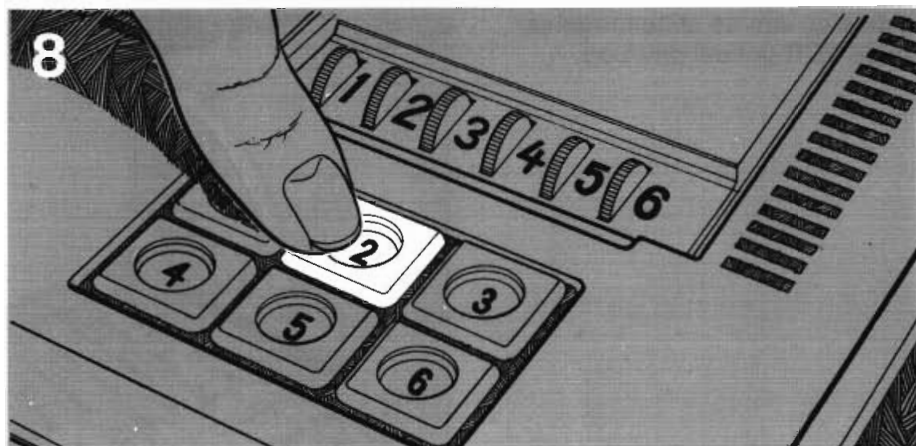

Zet de schuifschakelaar van afstemregelaar 2 van de VCR op dezelfde band als die van de tweede voorkeuzeschakelaar van het televisietoestel.

Verdaai afstemwiel 2 totdat het programma op het televisiescherm hetzelfde is als dat wat u ontvangt bij indrukken van de tweede voorkeuzeknop van het televisietoestel. Stel afstemregelaars 3, 4 en 5 respectievelijk af op de programma's van de derde, vierde en vijfde voorkeuzeknop van het televisietoestel, enz.

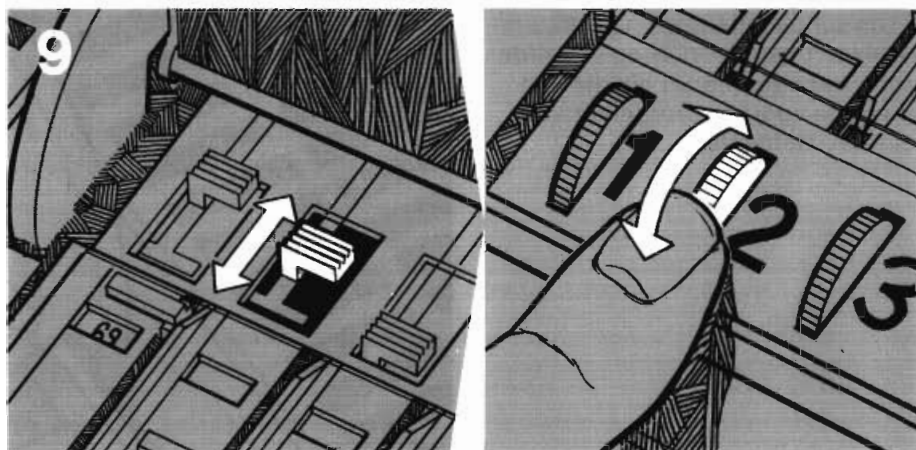

Doe de klep weer over de afstemregelaars van de VCR.

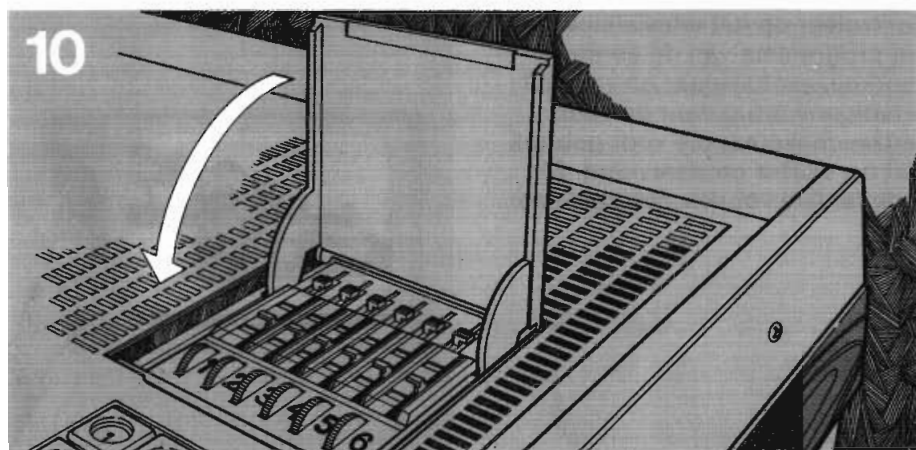

Druk toets STOP in.

Druk knop OFF in.

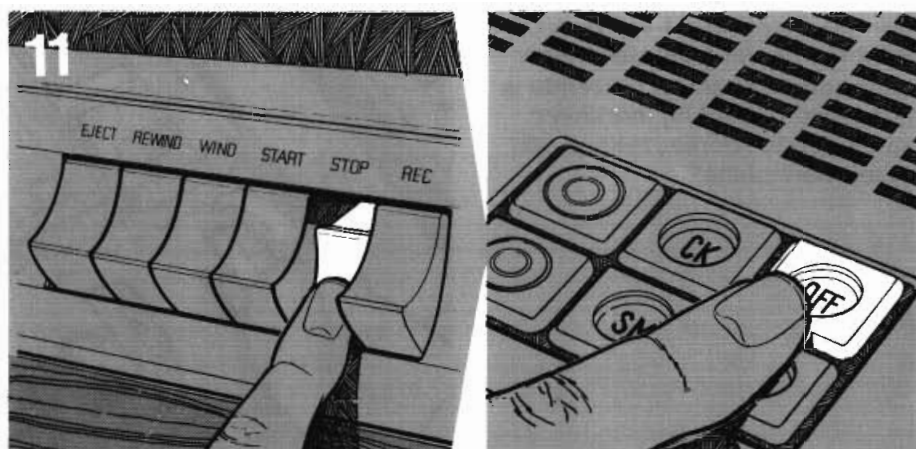

Andere netspanningen

N.B.: Alle hieronder beschreven handelingen worden normaal door uw leverancier verricht.

De VCR **moet** zijn ingesteld op werking met de plaatselijke netspanning. Als u naar een andere streek verhuist of uw VCR mee naar het buitenland neemt, controleer dan aan de achterzijde van het apparaat op welke spanning het is ingesteld. Er zijn **twee** ruitvormige vensters. In **elk** daarvan moet u de netspanning kunnen aflezen.

Als dit niet het geval is, moet u als volgt te werk gaan:

Zorg ervoor dat de VCR niet op de netspanning is aangesloten.

Verwijder de twee kruiskopschroeven (A), waarmee het deksel van de cassettehouder is vastgezet, met behulp van de in de schoonmaakset meegeleverde schroevendraaier.

N.B.: Zorg ervoor dat nadien dezelfde schroeven weer worden aangebracht.

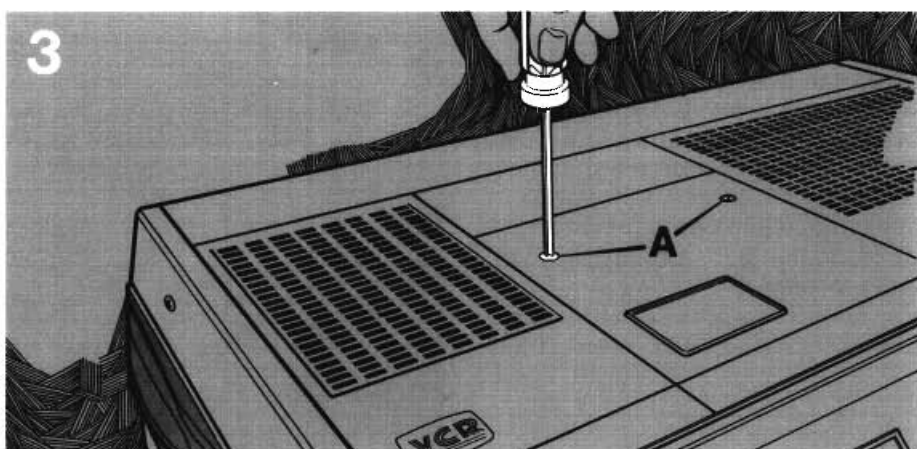
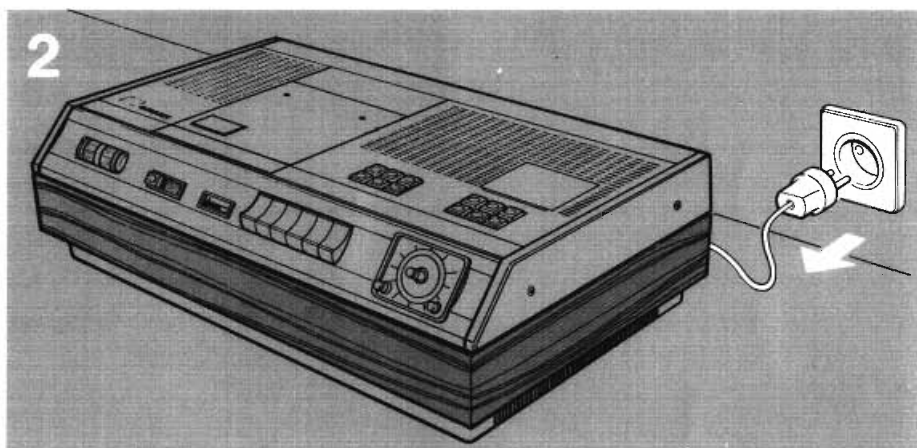
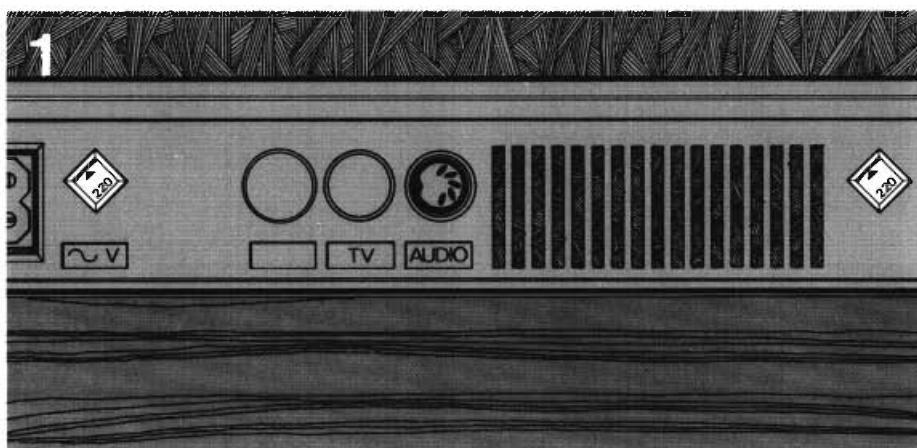

Druk op toets EJECT om de cassettehouder vrij te maken.

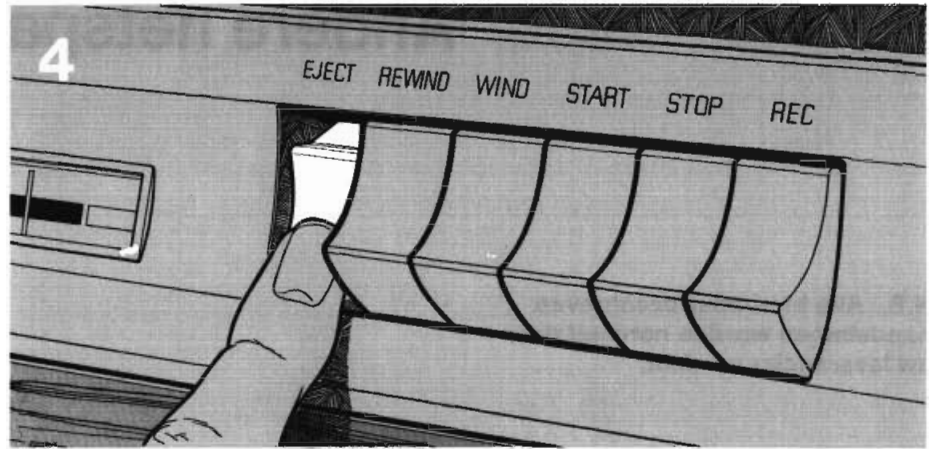

Schuif het deksel van de cassettehouder iets naar achteren, verwijder voorzichtig het deksel en druk dan de cassettehouder stevig naar beneden totdat hij in zijn stand wordt vergrendeld.

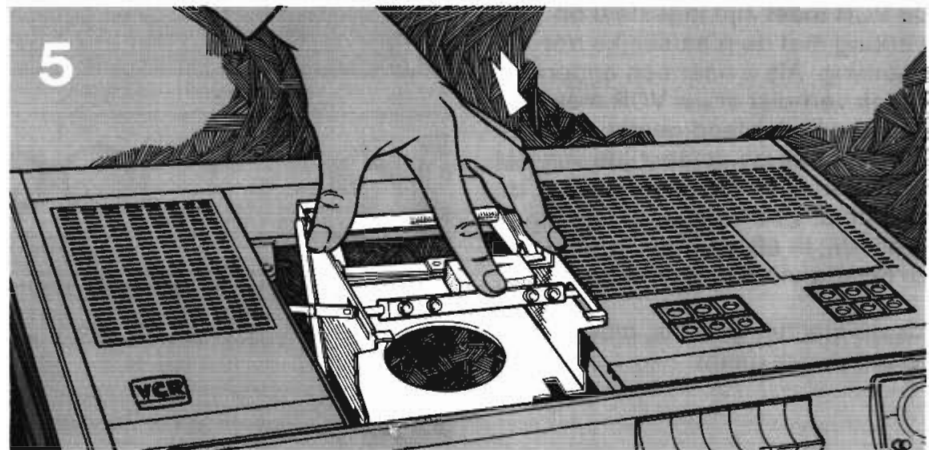

Verwijder de vier kleine kruiskop-schroeven (B) en de plaat (C).

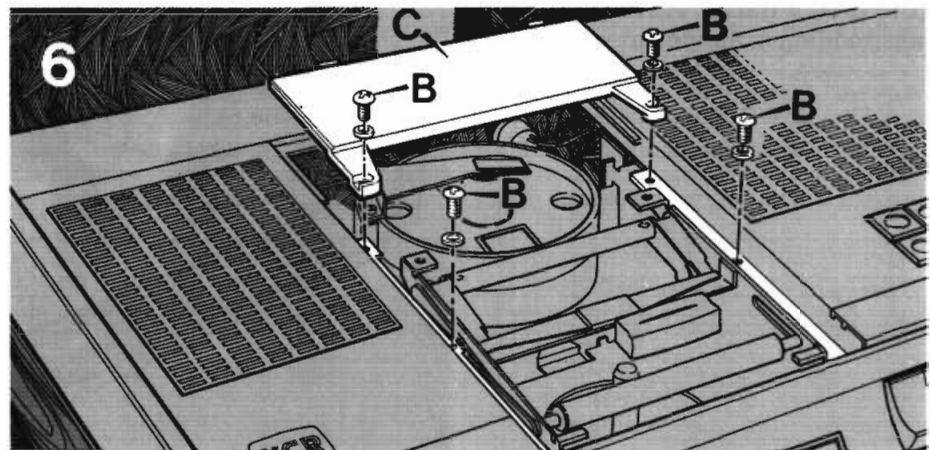

Draai de vier schroeven waarmee het bovendeksel is vastgezet **niet meer dan drie slagen los**. Er bevinden zich twee van deze schroeven (D) aan elke zijde van de VCR. Als u deze schroeven meer dan drie slagen losdraait, kunnen de inwendige klemmen er af vallen; deze moeten dan opnieuw worden aangebracht.

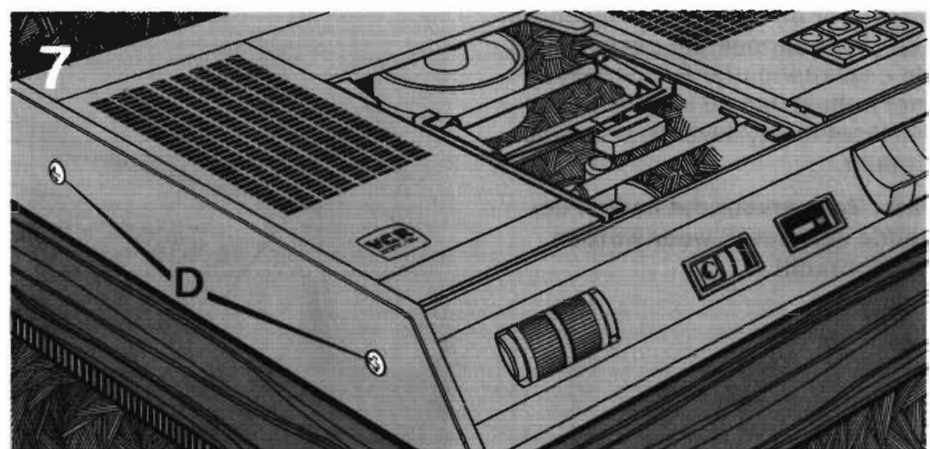

Til het bovendeksel van de VCR omhoog, waarbij u er voor moet zorgen dat u de uitspringende regelaars aan de voorzijde niet raakt. Zorg er vooral voor dat de draadverbindingen tussen deksel en VCR niet worden gebroken.

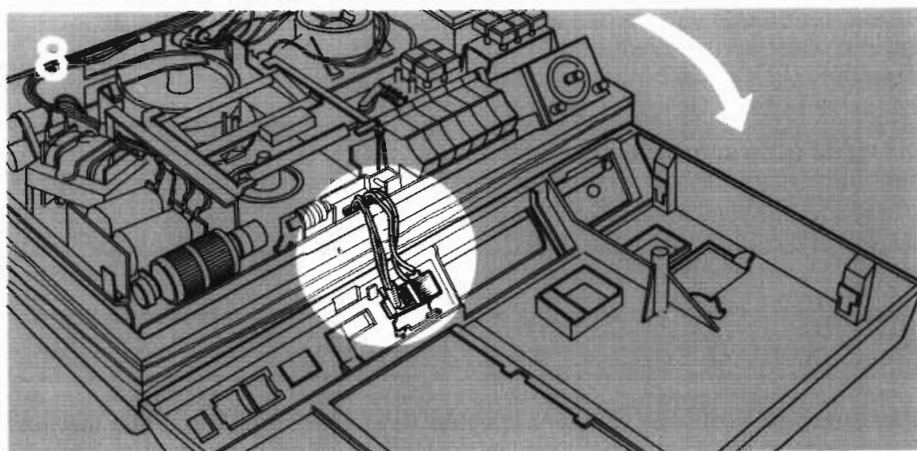

Verdraai de twee carrouselchakelaars (E) aan de achterzijde van het instrument zodanig dat de gewenste spanningsindicatie (220, 110, 127 of 245) zich tegenover de pijlpunt bevindt.

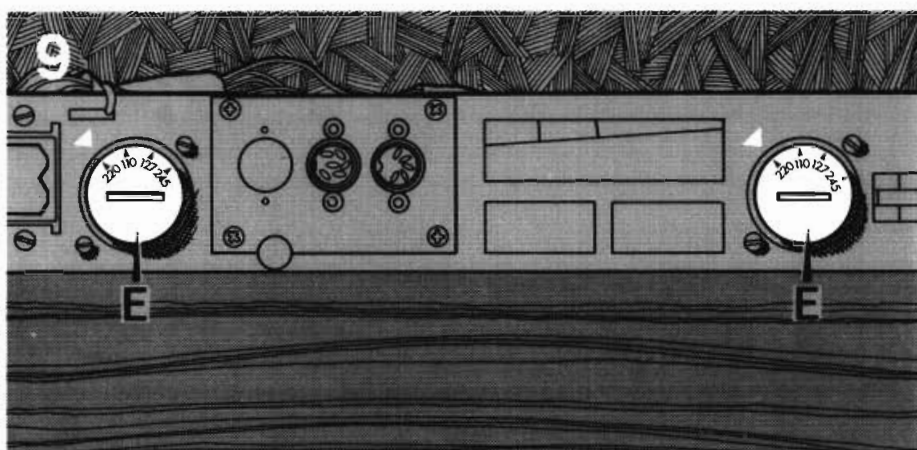

Breng het bovendeksel weer voorzichtig aan, waarbij u er voor moet zorgen dat geen van de draadverbindingen wordt verbroken. Draai de vier schroeven (D) vast.

Breng de plaat (C) weer aan.

Breng de vier schroeven (B) weer aan.

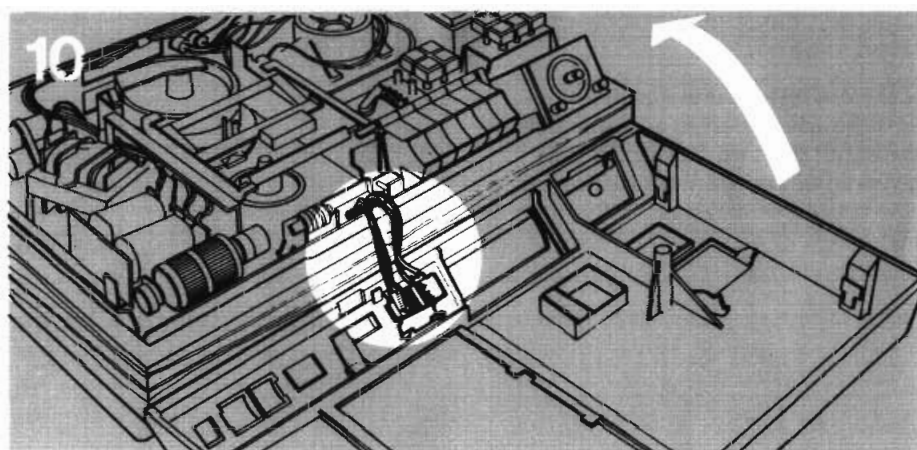

Druk op de toets EJECT voor het vrijmaken van de cassettehouder.

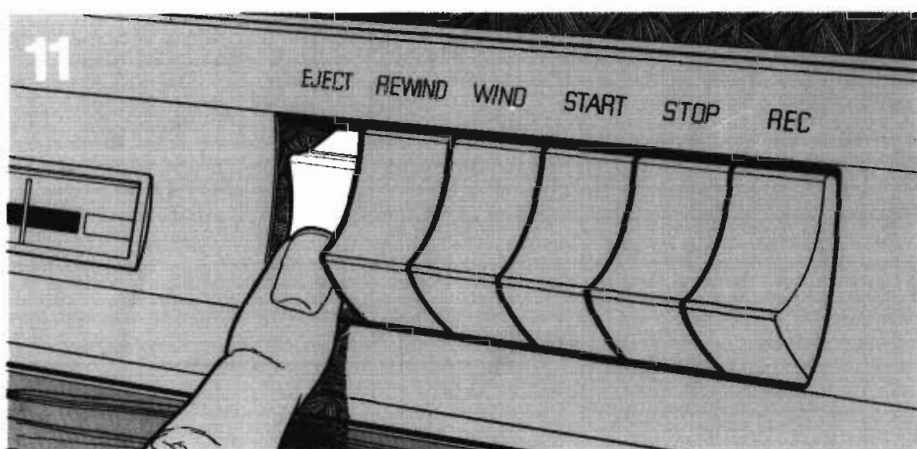

Breng het deksel van de cassettehouder weer aan. De twee uitsteeksels (F) van de houder passen onder de lippen (G) van het deksel.

Breng de twee schroeven (A) weer aan.

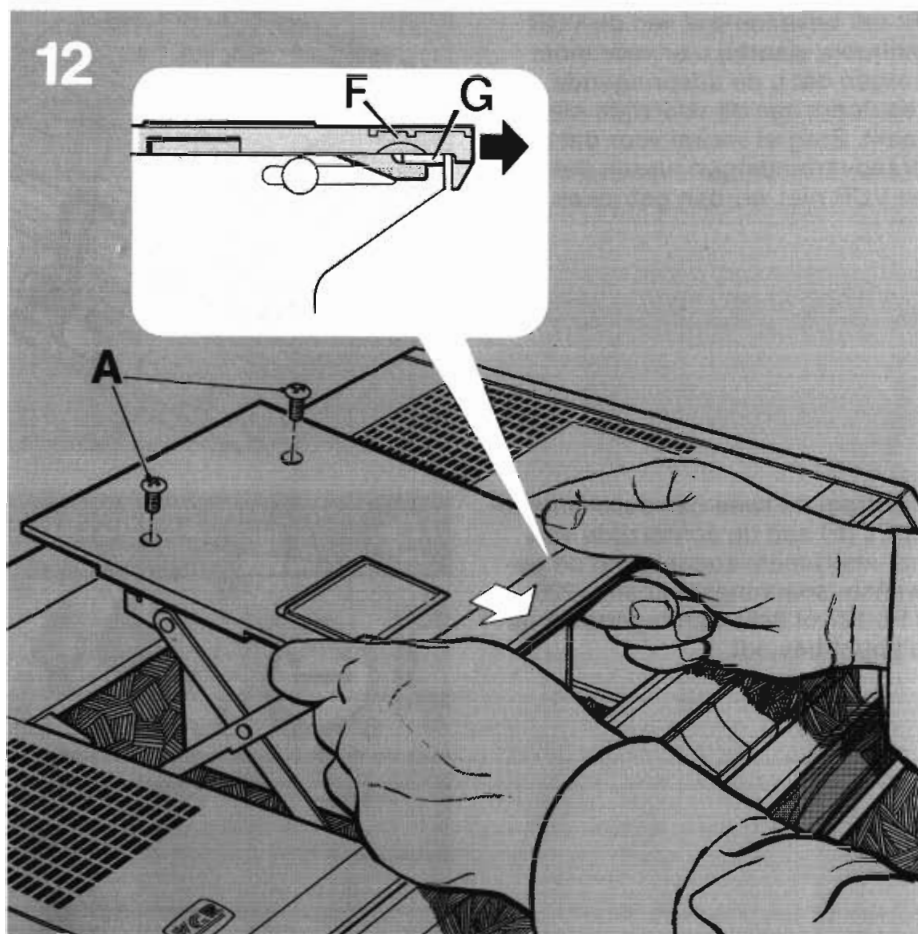

Druk de cassettehouder stevig terug in de VCR.

N.B.: Als het deksel van de cassettehouder goed is aangebracht, moet het zich nu iets onder het bovenvlak van de VCR bevinden.

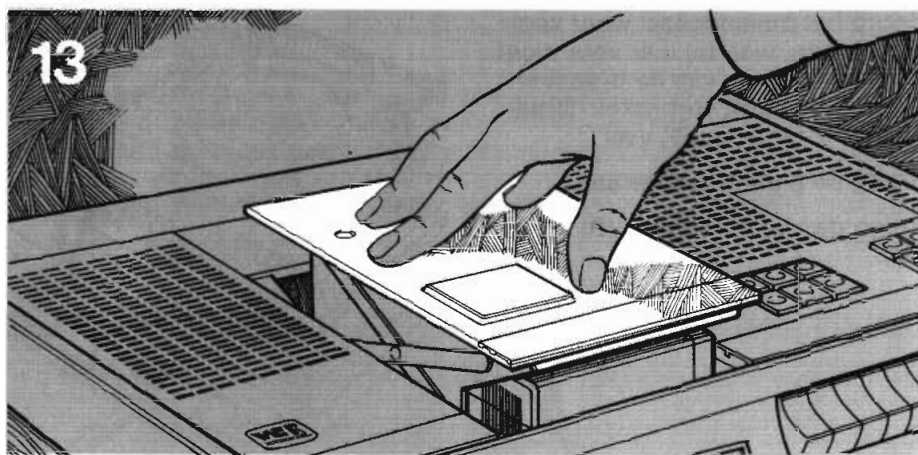



PHILIPS

