

- 1. muziek-spraakschakelaar . . . (LT)
- 2. UHF-schakelaar (U)
- 3. hogetonenschakelaar (HT)
- 4. ruisfilter (RF)
- 5. reliëfschakelaar (RS)
- 6. netschakelaar (N)
- 7. toonregelaar (T)
- 8. volumeregelaar (V)
- 9. contrast (C)
- 10. helderheid (H)
- 11. kanaalkiezerknop VHF
- 12. afstemknop UHF
- 13. systeeminstelling
- 14. fijnafstemming VHF
- 15. antenne-aansluiting VHF
- 16. antenne-aansluiting UHF
- 17. beeldhoogte (BH)
- 18. verticale lineariteit (VL)
- 19. aansluiting afstandsbediening
AT 6320-03

De letters tussen haakjes zijn in het prinsipeschema in cirkeltjes aangegeven.
De reliëfschakelaar RS heeft twee standen.
In de stand „uit” ontvangt men een normaal beeld. In de andere stand kan men de beeldkwaliteit veranderen. Deze stand gebruikt men, indien men een beeld met slecht detail ontvangt.
Als men een beeld met veel ruis ontvangt kan dit worden verminderd door de schakelaar RF van het ruisfilter in te drukken.

Het prinsipeschema

Hiervoor kan worden verwezen naar pagina 21 en 22.

INSTELFOUTEN

BEELD 4

Apparaat niet op de goede frequentie afgestemd.

1. Bij ontvangst van een VHF-zender.
Het beeld met behulp van knop 14 — fijnregeling — instellen.
Indien knop 14 te ver naar links wordt doorgedraaid, ontstaat een donker onscherp beeld met weinig gradatie.
2. Bij ontvangst van een UHF-zender.
Het beeld met knop 12 instellen.

BEELD 5

Knop 9 — contrast — naar links draaien. Helderheidsregelaar 10 eventueel bijstellen.

BEELD 6

Knop 10 — helderheid — naar links draaien. Eventueel knop 9 iets naar rechts draaien.

BEELD 7

Amplitude van de zaagtandstroom door de rasterdeflectiespoelen is te klein.

Knop 17 — beeldhoogte — zodanig instellen dat het beeld juist de gehele hoogte van het scherm inneemt.

BEELD 8

Stroom door rasterdeflectiespoelen niet zaagtandvormig.

Knop 18 — verticale lineariteit — zodanig instellen dat het beeld onvervormd wordt weergegeven (zuivere cirkels).
Beeldhoogte bijstellen met knop 17.

GEVOLG VAN EVENTUELE BUISFOUTEN

Verschijnsel	Waarschijnlijke fout
Geen licht, geen geluid, buizen branden niet (geen gloeispanning).	Veiligheid Z1 vervangen. Buizen één voor één verwisselen tot de defecte buis is gevonden.
Geen licht, geen beeld, buizen branden wel.	Vervang Z2 en Z3
Geen licht, wel geluid.	B15 B16 B17 PCF80 PL36 PY81 B18 DY87
Geen beeld, (wel licht), geen geluid.	B5 B6 B7 PCC88 PCF80 EF183 B8 B9 B10 EF183 EF184 PCF80 B11 B13 PCL84 ECC82
Geen beeld, wel geluid.	B11 B13 PCL84 ECC82
Geen geluid, wel beeld.	B1 B2 B3 EF184 EF184 PCL82 B4 PL84
Automatische omschakeling 819 ↔ 625 defect.	B14 PCF80
Geen beeld op UHF wel op VHF.	B25 B26 PC88 PC86
Beeld 1: Lijnosillator niet goed.	B15 B30 PCF80 PCF80
Beeld 2: Rastersynchronisatie impulsversterker of rasteroscillatortrap niet goed.	B22 B21 B30 PF86 PCF80 PCF80
Beeld 3: Synchronisatie niet goed.	B20 B21 ECH83 PCF80
Beeld 7: Rastereindbuis te weinig emissie.	B23 PCL85

Verschijnsel	Waarschijnlijke fout
Beeld 9: Lijneindbuis of spaardiode te weinig emissie.	B16 B17 PL36 PY81
Beeld 10: Rasteroscillator of rastereindbuis defect.	B19 B23 B22 ECC82 PCL85 PF86
Beeld 11: Lek tussen gloeidraad en katode van lijneindbuis (brom).	B16 B19 PL36 ECC82
Beeld 12: Lek tussen gloeidraad en katode van reactiebuis (brom).	B15 PCF80
Beeld 13: Lek tussen katode en gloeidraad van:	B5 B6 B7 PCC88 PCF80 EF183 B8 B9 EF183 EF184

BUIZENBEZETTING

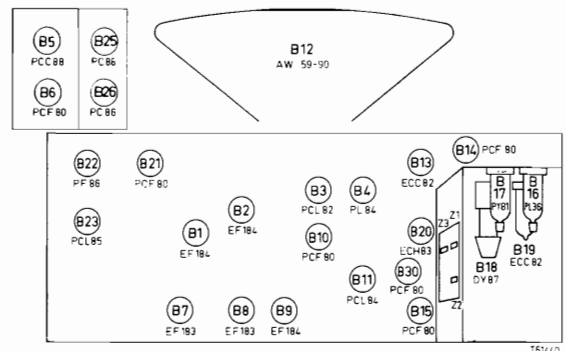

B 1 = EF184	B11 = PCL84	B21 = PCF80
B 2 = EF184	B13 = ECC82	B22 = PF86
B 3 = PCL82	B14 = PCF80	B23 = PCL85
B 4 = PL84	B15 = PCF80	B25 = PC88
B 5 = PCC88	B16 = PL36	B26 = PC86
B 6 = PCF80	B17 = PY81	B30 = PCF80
B 7 = EF183	B18 = DY87	Z1 = 2000 mA (v)
B 8 = EF183	B19 = ECC82	Z2 = 400 mA (v)
B 9 = EF184	B20 = ECH83	Z3 = 250 mA (v)
B10 = PCF80		

VERWIJDEREN VAN DE ACHTERWAND - 23 CX 302 A

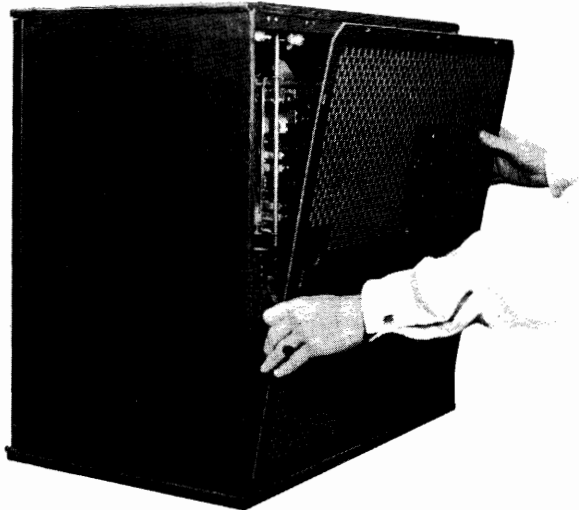

Hierbij gaat men als volgt te werk:

1. Apparaat uitschakelen.
2. Verwijder de bevestigingsschroeven.
3. Trek de achterwand aan de bovenzijde een weinig naar u toe.
4. Licht de achterwand uit de richel.

Druk nooit op de beschermkap!

SYSTEEMSCHAKELAAR

De systeemschakelaar, die zich aan de achterzijde van het apparaat bevindt, moet voor het desbetreffende systeem ingesteld worden zoals op de achterwand is aangegeven. (Zie pagina 23)

De schroef eerst indrukken en daarna de rode punt op de schroef in de richting van het aangegeven systeem op de achterwand instellen. De systeemwals mag **nooit** met de hand verdraaid worden.

SPECIFICATIE

antenne-aanpassing	300 Ohm
netspanning	110-127-220 V— 50 Hz.
verbruik	220 Watt
beeldbuis	AW 59-90
luidsprekers	AD 3800 AM AD 2300 CZ
afmetingen	90×70×41/43 cm
afstandsbediening	AT 6320-03
kanalen	E2 t/m E11 UHF
systeem	C.C.I.R. 625 B 819 819 F

BLOKSCHEMA

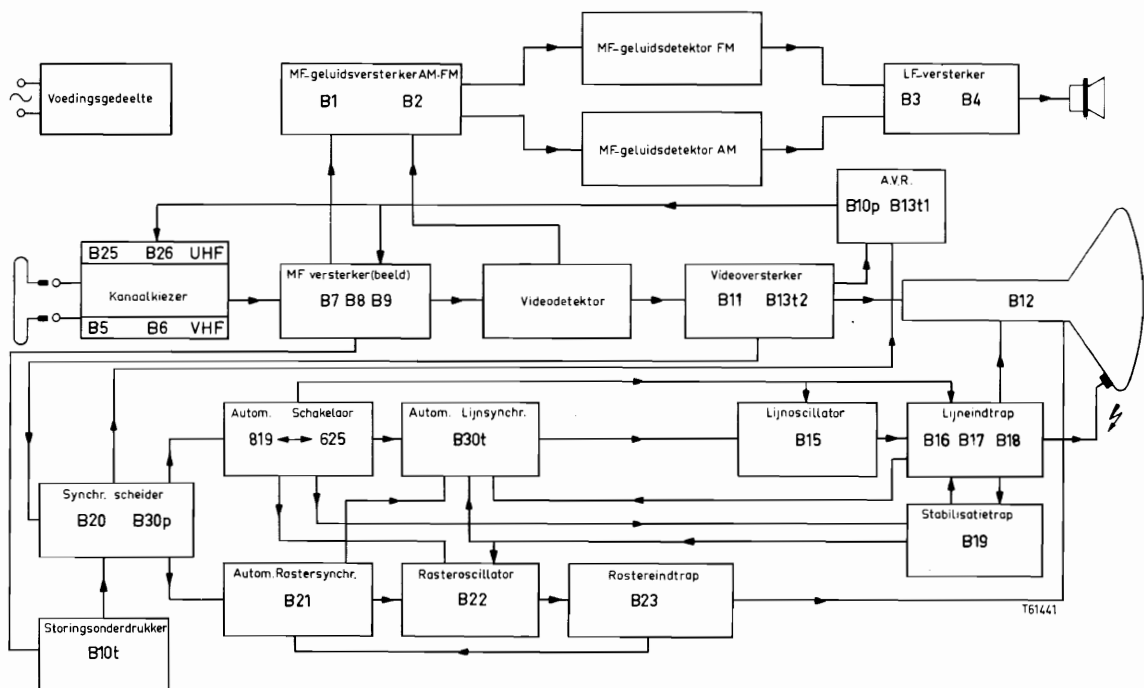

SNAARAANDRIJVING - 23 CX 302 A

Uitvoering 1.

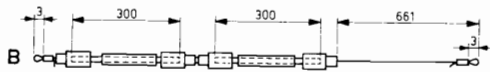
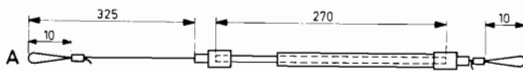
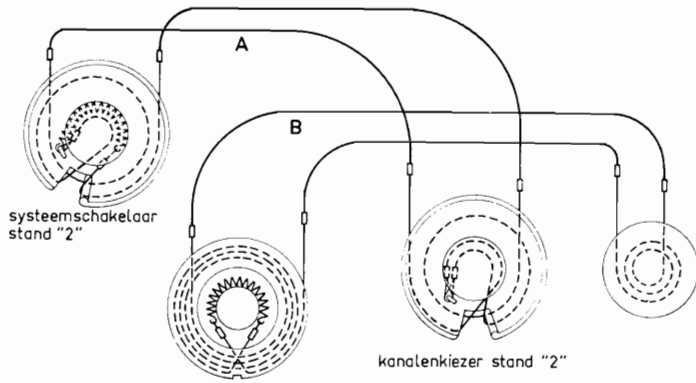

T 61007

Uitvoering 2.

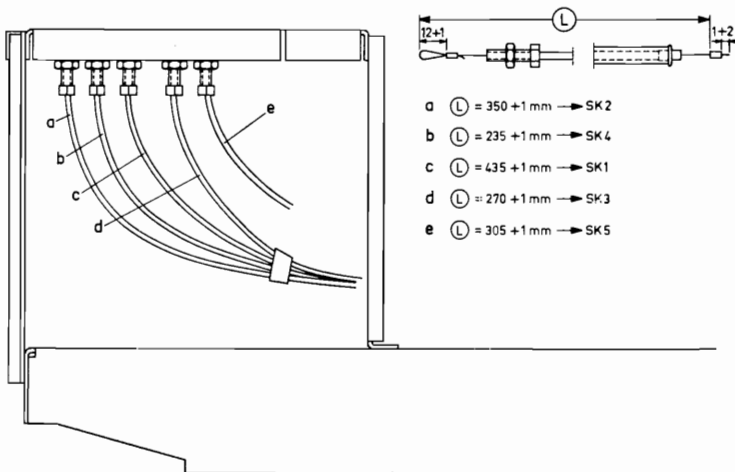

T 60901

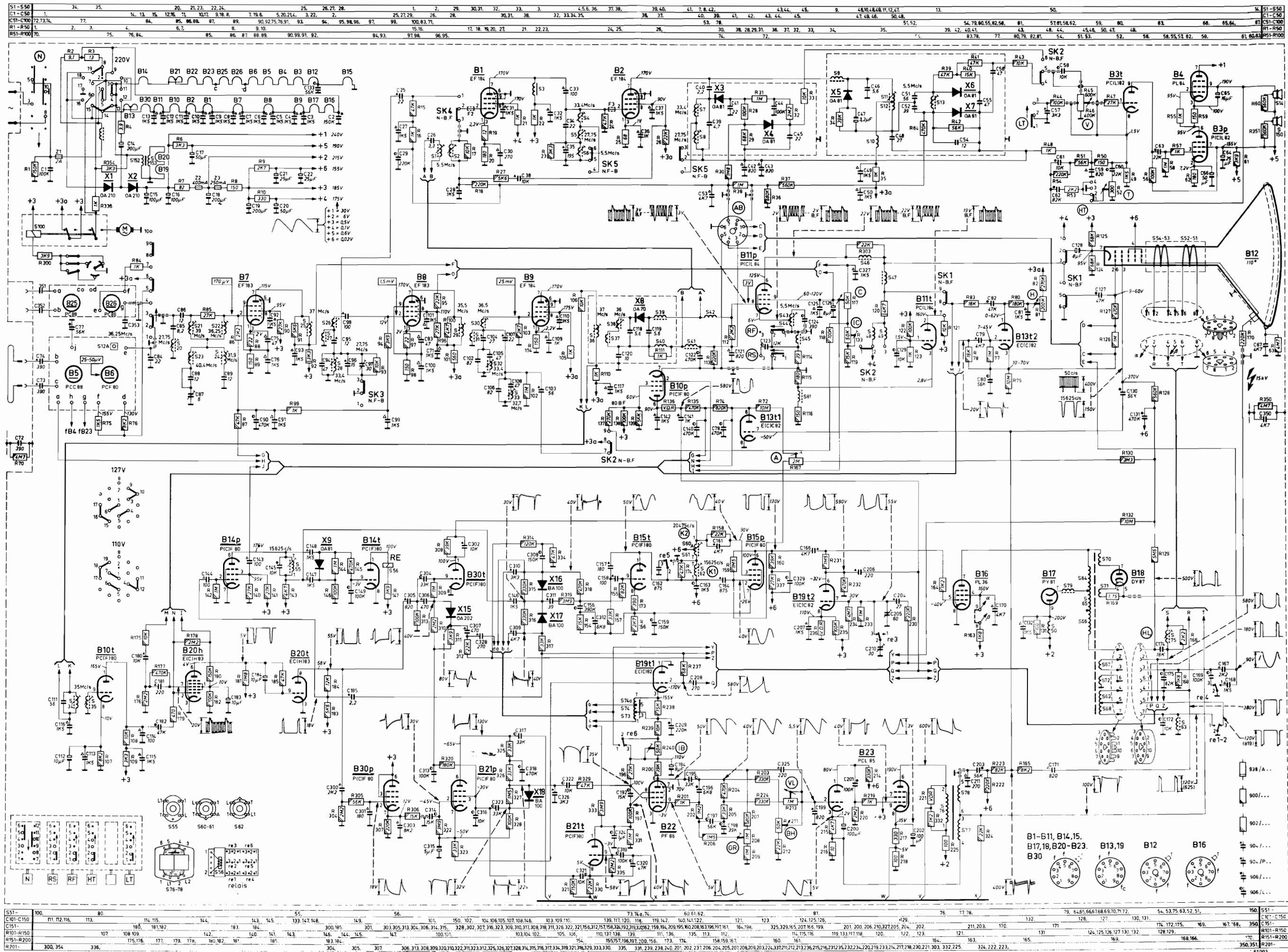

51-550	34	35	20	21, 23	22, 24	25	26, 27, 28	1	2	29	30, 31	32	33	3	4, 5, 6, 36	37, 38	39, 40	41	7, 8, 42	43, 44	45	9	46, 48, 49, 11, 12, 47	13	50	51-550	
C1-C50	1		14, 13	15	12, 16	11	10, 12	9, 18	8	7, 19, 6	5, 20, 21, 4	3, 22	2	25, 27, 29	26	28	30, 31	38	32	33, 34	35	40, 39	41	42	43, 44	45	51-C50
C51-C100	72, 73, 74	77	84	85	86, 88	87	89	90, 92, 75, 76, 91	93	94	95, 98, 96	97	99	100, 83, 71	15, 16	17	18	19, 20	21	22, 23	24	25	26	27	28	29	51-C100
R1-R50	1	2	3	4	5	6, 7	8	9, 10	11	12	13	14	15	16	17	18	19, 20	21	22, 23	24	25	26	27	28	29	30	R1-R50
R51-R100	70		75	76, 84		85	86	87	88, 89	90, 99, 91	92	94, 93	97, 98	96, 95													R51-R100
R101-R150																											R101-R150
R151-R200																											R151-R200
R201-	300, 354	336																									R201-

BEELDAFWIJKINGEN

Een onjuiste instelling of afregeling van een of meer bedieningsknoppen kan bij een televisie-apparaat een minder goed of geheel vervormd beeld tot gevolg hebben. Ook een buis kan hiervan de oorzaak zijn.

In de documentatie van elk televisie-apparaat kan men onder „instelfouten” en „eventuele buisfouten” aan de hand van het beeldnummer nagaan, hoe de beeldafwijking is te corrigeren.

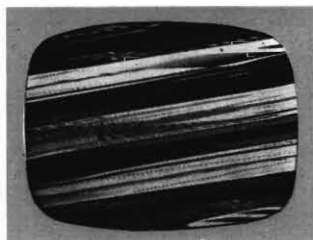

BEELD 1
Het beeld staat in horizontale richting niet stil

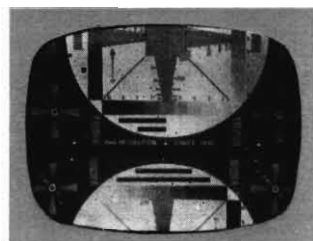

BEELD 2
Het beeld loopt in verticale richting



BEELD 3
Het beeld loopt zowel in horizontale als in verticale richting

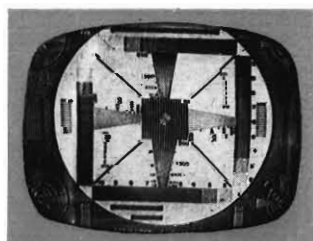

BEELD 4
Het beeld geeft een reliëfachtige indruk. Eventueel zijn horizontale zwarte lijnen zichtbaar

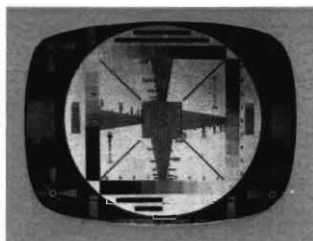

BEELD 5
Fel contrast tussen zwart en wit

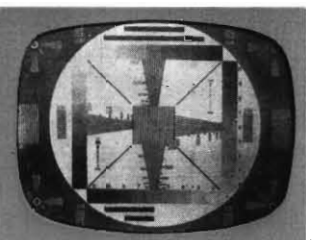

BEELD 6
Flets beeld met te veel licht

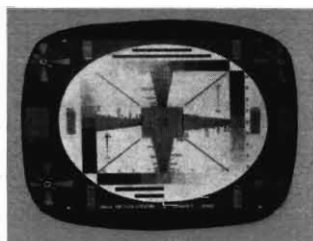

BEELD 7
Het beeld is niet hoog genoeg (ruimte zowel boven als onder het beeld)

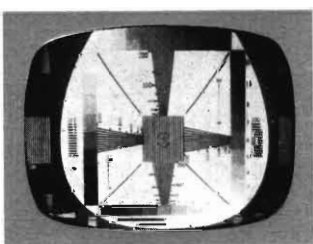

BEELD 8
Het beeld is vervormd. Geen zuivere cirkels

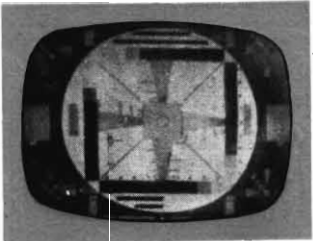

BEELD 9
Het beeld is te klein en bovendien onscherp

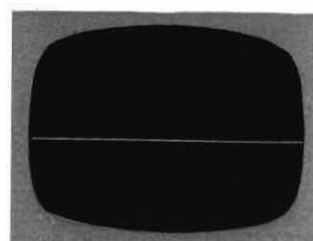

BEELD 10
Fel oplichtende horizontale streep

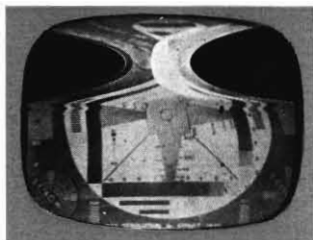

BEELD 11
Het beeld is in horizontale richting samengedrukt.

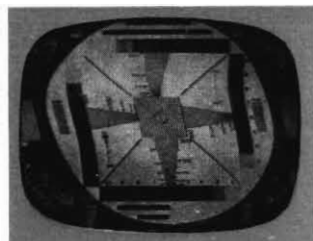

BEELD 12
Het beeld vertoont een verticale golfvorming

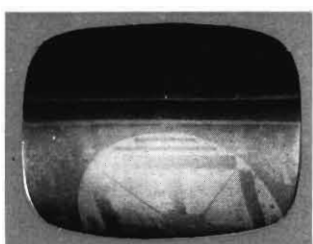

BEELD 13
Een zwarte horizontale balk over het gehele beeld.

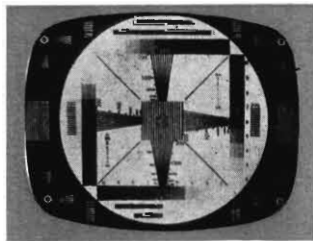

BEELD 14
Een goed ingesteld beeld