

- 1. reliëfschakelaar (RS)
- 2. muziek-spraakschakelaar . . (LT)
- 3. UHF-schakelaar (U)
- 4. netschakelaar (N)
- 5. contrast (C)
- 6. helderheid (H)
- 7. toonregelaar (T)
- 8. volumeregelaar (V)
- 9. kanaalkiezerknop UHF
- 10. fijnafstemming UHF
- 11. kanaalkiezerknop VHF
- 12. fijnafstemming VHF
- 13. antenne-aansluiting UHF
- 14. antenne-aansluiting VHF
- 15. aansluiting afstandsbediening
AT 6320-03
- 16. verticale lineariteit (VL)
- 17. beeldhoogte (BH)

De letters tussen haakjes zijn in het prinsipeschema in cirkeltjes aangegeven.

Het prinsipeschema

Hiervoor kan worden verwezen naar pagina 107 en 108.

INSTELFOUTEN

BEELD 4

Apparaat niet op de goede frequentie afgestemd.

- 1. Bij ontvangst van een VHF-zender.
Het beeld met behulp van knop 12 — fijnregeling — instellen.
- 2. Bij ontvangst van een UHF-zender.
Het beeld met knop 10 instellen.

BEELD 5

Knop 5 — contrast — naar links draaien. Helderheidsregelaar 6 eventueel bijstellen.

BEELD 6

Knop 6 — helderheid — naar links draaien. Eventueel knop 5 iets naar rechts draaien.

BEELD 7

Amplitude van de zaagandstroom door de rasterdeflectiespoelen is te klein.

Knop 17 — beeldhoogte — zodanig instellen dat het beeld juist de gehele hoogte van het scherm inneemt.

BEELD 8

Stroom door rasterdeflectiespoelen niet zaagandvormig.

Knop 16 — verticale lineariteit — zodanig instellen dat het beeld onvervormd wordt weergegeven (zuivere cirkels).
Beeldhoogte bijstellen met knop 17.

GEVOLG VAN EVENTUELE BUISFOUTEN

Verschijsel	Vermoedelijke fout
Geen licht, geen geluid, buizen branden niet (geen gloeispanning).	Veiligheid Z1 vervangen. Buizen één voor één verwisselen tot de defecte buis is gevonden.
Geen beeld, geluid en licht. Buizen gloeien.	Vervang Z2 en Z3.
Geen licht, wel geluid.	B1 B18 B19 PCF802 PL500 PY81 B20 DY87
Geen beeld, (wel licht), geen geluid.	B5 B6 B16 PCC189 PCF86 EF183 B15 B14 B11 EF184 EF184 ECH84 B9 B10 PCF80 PCL84
Geen beeld, wel licht en geluid.	B10 PCL84
Geen geluid, wel beeld.	B13 B12 B3 PCF80 PCF80 PCL86 B4 PCL85
Apparaat werkt niet op UHF, wel op VHF.	B25 B26 PC88 PC86
Te veel licht en niet te verminderen.	B17 ECC82
Beeld 1 Lijnosillator niet goed.	B1 B9 PCF802 PCF80
Beeld 2 Rastersynchronisatie impulsversterker of rasteroscillatortrap niet goed.	B8 B21 PF86 PCF80
Beeld 3 Synchronisatie niet goed.	B11 B12 ECH84 PCF80
Beeld 7 Rastereindbuis te weinig emissie.	B7 PCL85

Verschijsel	Vermoedelijke fout
Beeld 9 Lijneindbuis of spaardiode te weinig emissie.	B18 B19 B17 PL500 PY81 ECC82
Beeld 10 Rasteroscillator of rastereindbuis defect.	B17 B7 B8 ECC82 PCL85 PF86
Beeld 11 Lek tussen gloeidraad en katode van lijneindbuis (brom).	B18 B17 PL500 ECC82
Beeld 12 Lek tussen gloeidraad en katode van reactatiebuis (brom).	B1 PCF802
Beeld 13 Lek tussen katode en gloeidraad van:	B5 B6 B16 PCC189 PCF86 EF183 B15 B14 EF184 EF184

BUIZENBEZETTING

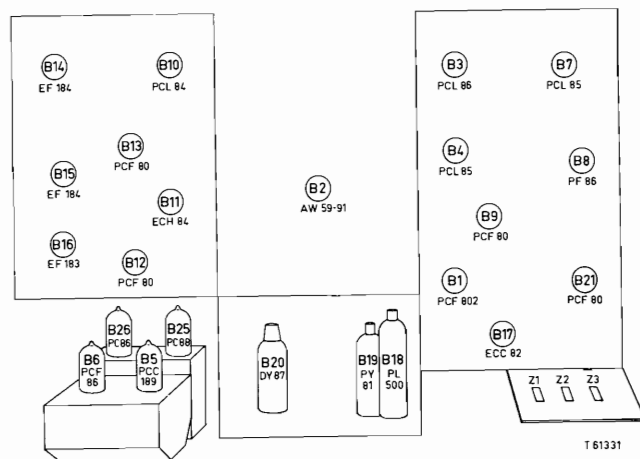

B1 = PCF802	B10 = PCL84	B19 = PY81
B2 = AW59-91	B11 = ECH84	B20 = DY87
B3 = PCL86	B12 = PCF80	B21 = PCF80
B4 = PCL85	B13 = PCF80	B25 = PC88
B5 = PCC189	B14 = EF184	B26 = PC86
B6 = PCF86	B15 = EF184	Z1 = 2000 mA (v)
B7 = PCL85	B16 = EF183	Z2 = 400 mA
B8 = PF86	B17 = ECC82	Z3 = 200 mA
B9 = PCF80	B18 = PL500	

VERWIJDEREN VAN DE ACHTERWAND - 23 CX 363 A

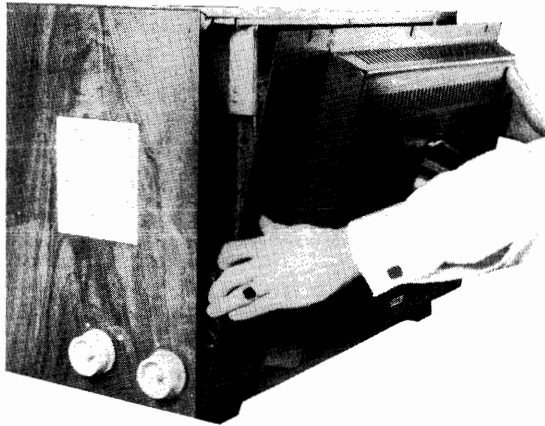

Hierbij gaat men als volgt te werk:

1. Schakel eerst het apparaat uit.
2. Verwijder de bevestigingsschroeven.
3. Klap nu de achterwand aan de bovenzijde voorzichtig naar u toe.
4. Hierna kan de achterwand uit de klemmen worden gelicht.

Druk nooit op de beschermkap!

SPECIFICATIE

antenne-aanpassing	300 Ohm
netspanning	220 V - 50 Hz
verbruik	220 Watt
beeldbuis	AW 59-91
luidsprekers	AD 3700 AM AD 2300 CZ
afmetingen	93 × 81 × 48 cm.
afstandsbediening	AT 6320-03
kanalen	E2 t/m E11 UHF
system	C.C.I.R.

BLOKSCHEMA

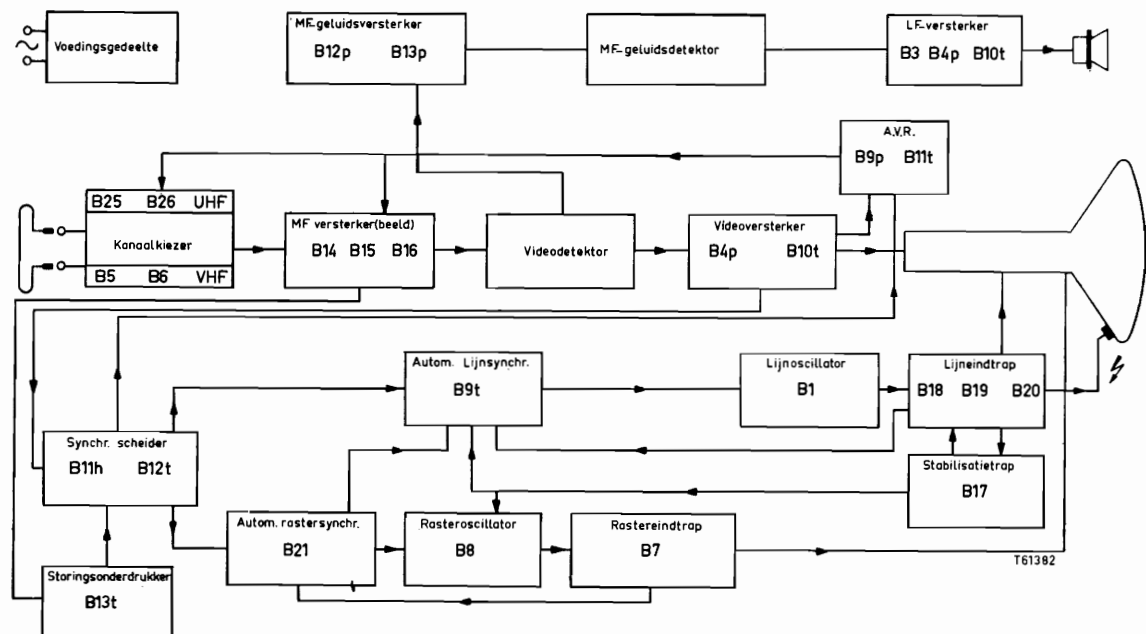

SNAARAANDRIJVING - 23 CX 363 A

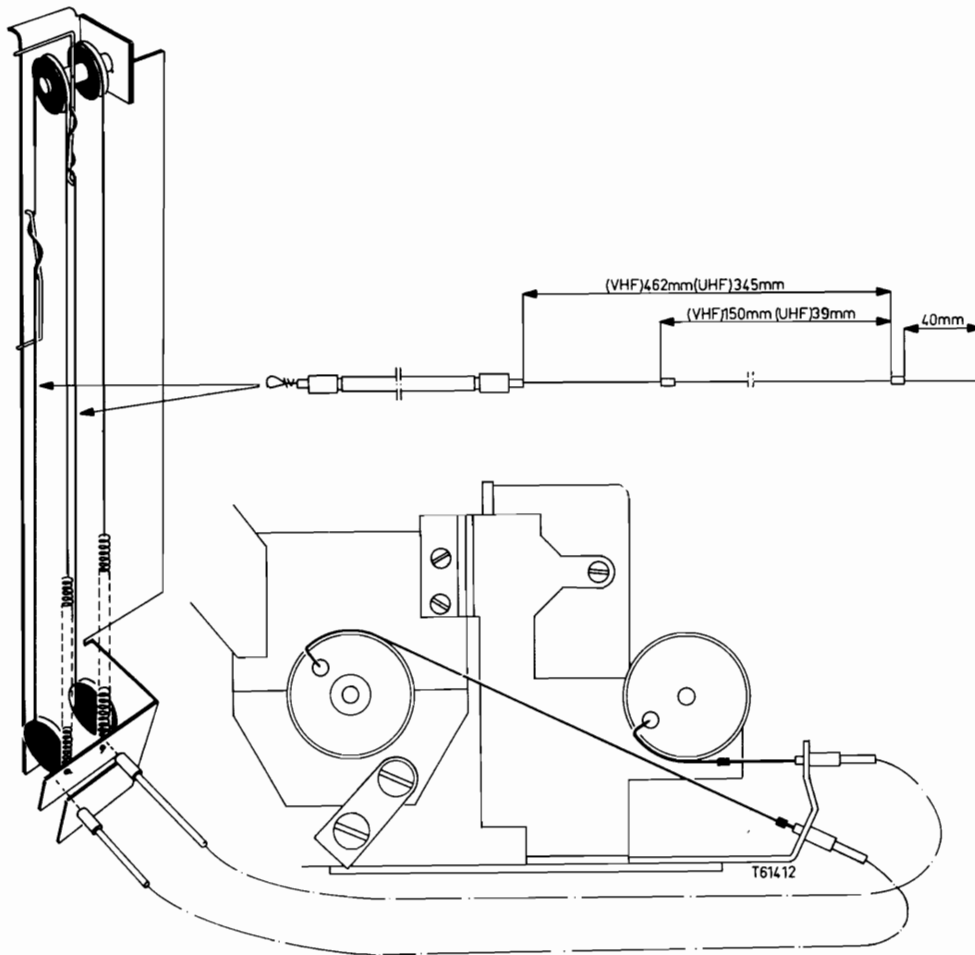

S	33	34	25	12a	12b	24	22	23	25	26	61	27	28	29	30	31	32	1	2	76	77	77a	35	36	37	3	63	64	4	5	38	39	53	40	6	42	43	7	8	9	10	46	45	44	13	74	75	55	65a	73	565-68	47	48	69	70	71	49	50	11	S
1-49	13	1	4	2	3	15	16	5	14	7	18	8	9	20	10	21	11	12	25	26	27	28	29	30	24	31	84	90	88	92a	89	92	91	32	33	34	23	36	37	35	38	39	40	43	41	42	55	75	74	99	73	56	72	97	50	98	51	54	100-149	
50-99	85	86	85	62	61	86	87	67	69	68	70	64	52	71	77	78	79	80	81	82	83	115	101	118	106	131	139	119	144	121	123	124	127	133	141	125	170	168	169	143	136	100	134	130	137	132	102	138	143	136	135	150-199	54	50-99						
100-149	104	105										145		114																																														100-149
150-199			153	150	151	152	155	199							171	161												163	164	166	165																											150-199		
200-	302	303				227	310		226			209	212	213	204	207	211	220	200	203	210	215	202	205	214	218	201	208	225	219	206	216	217	222	224	223	221																						200-	

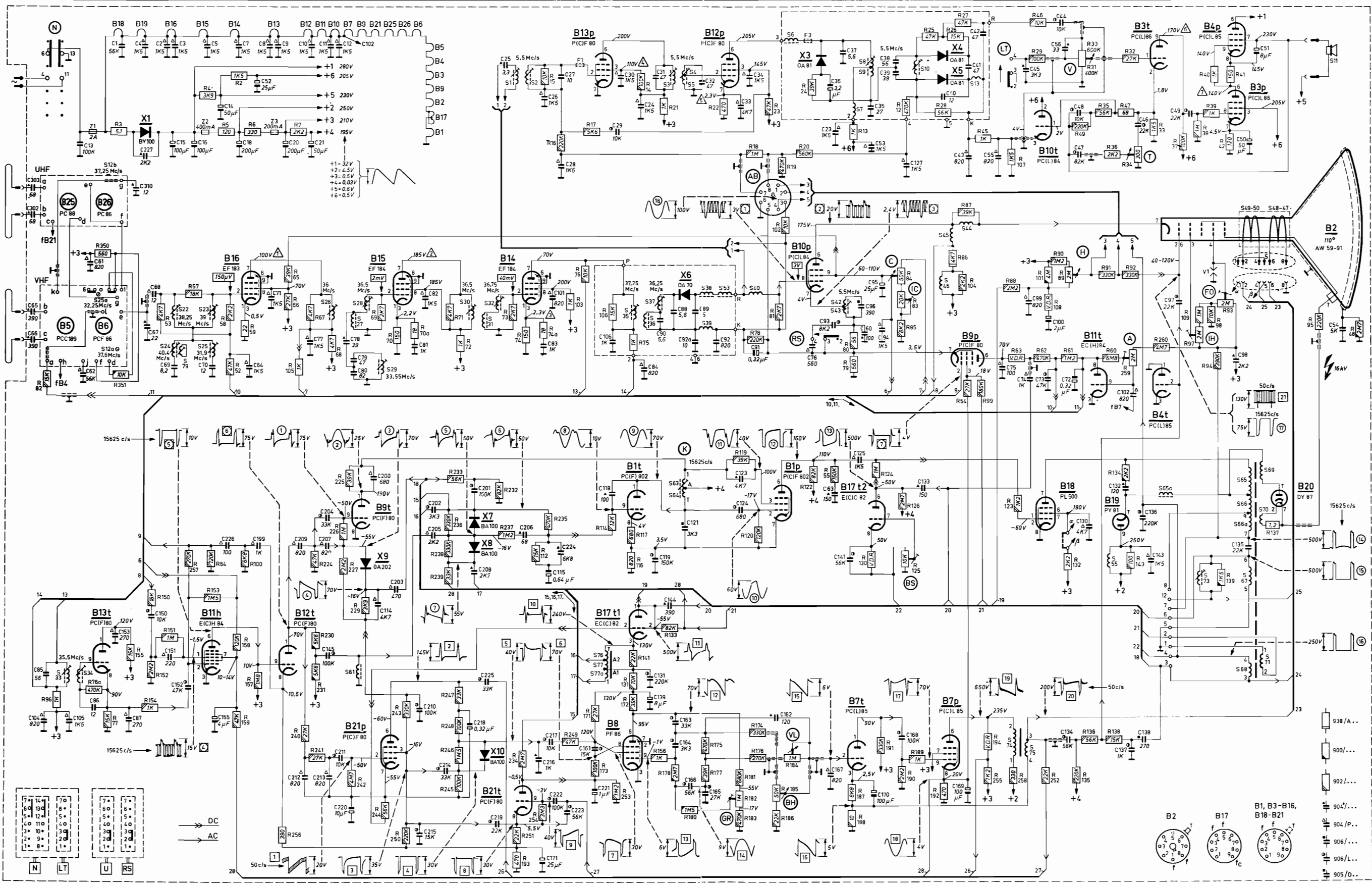

1-49	82	76a	77	4	5	2	6	7	5	66	67	68	69	70	70a	71	72	73	74	76	16	15	17	14	21	22	18	23	19	20	24	13	12	25	26	27	45	29	46	30	31	35	47	32	34	33	37	38	39	42	41	48	1-49					
50-99	82	76a	77	4	5	2	6	7	5	66	67	68	69	70	70a	71	72	73	74	76	16	15	17	14	21	22	18	23	19	20	24	13	12	25	26	27	45	29	46	30	31	35	47	32	34	33	37	38	39	42	41	48	50-99					
100-149																																																										100-149
150-199				155	154	150	152	151	153	158	159	157																																														150-199
200-239																																																										200-239
240-		360	351						257																																																240-	

BEELDAFWIJKINGEN

Een onjuiste instelling of afregeling van een of meer bedieningsknoppen kan bij een televisie-apparaat een minder goed of geheel vervormd beeld tot gevolg hebben. Ook een buis kan hiervan de oorzaak zijn.

In de documentatie van elk televisie-apparaat kan men onder „instelfouten” en „eventuele buisfouten” aan de hand van het beeldnummer nagaan, hoe de beeldafwijking is te corrigeren.

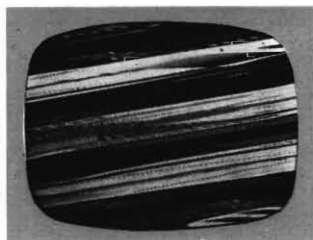

BEELD 1
Het beeld staat in horizontale richting niet stil

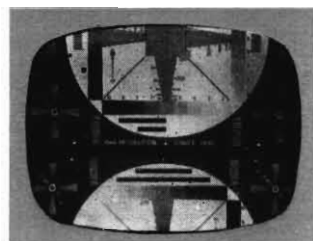

BEELD 2
Het beeld loopt in verticale richting



BEELD 3
Het beeld loopt zowel in horizontale als in verticale richting

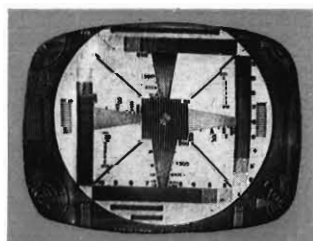

BEELD 4
Het beeld geeft een reliëfachtige indruk. Eventueel zijn horizontale zwarte lijnen zichtbaar

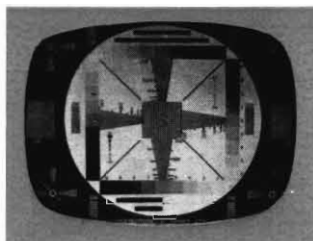

BEELD 5
Fel contrast tussen zwart en wit

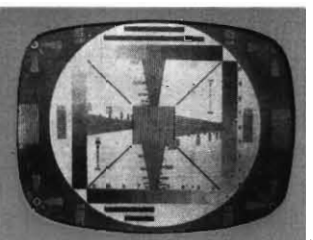

BEELD 6
Flets beeld met te veel licht

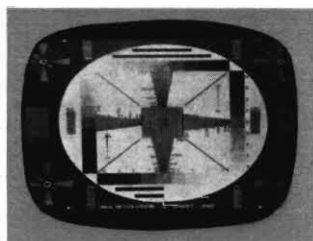

BEELD 7
Het beeld is niet hoog genoeg (ruimte zowel boven als onder het beeld)

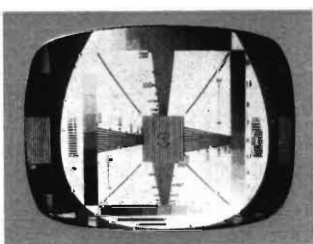

BEELD 8
Het beeld is vervormd. Geen zuivere cirkels

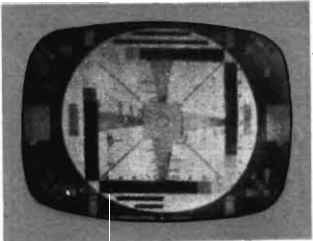

BEELD 9
Het beeld is te klein en bovendien onscherp

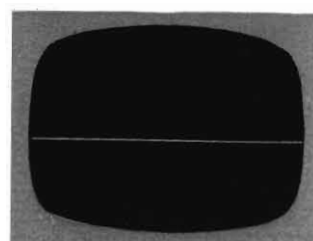

BEELD 10
Fel oplichtende horizontale streep

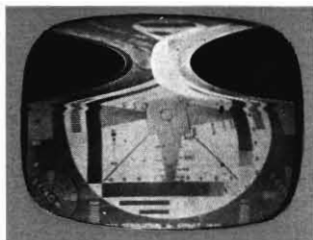

BEELD 11
Het beeld is in horizontale richting samengedrukt.

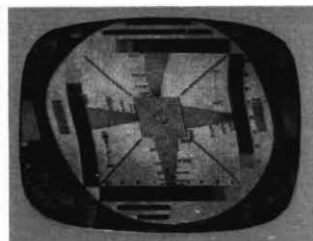

BEELD 12
Het beeld vertoont een verticale golfvorming

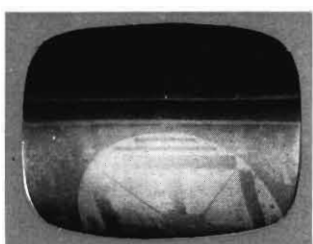

BEELD 13
Een zwarte horizontale balk over het gehele beeld.

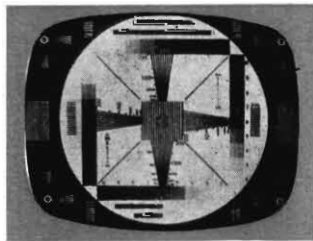

BEELD 14
Een goed ingesteld beeld