

- 1. volumeregelaar . . . . . (V)
- 2. toonregelaar . . . . . (T)
- 3. netschakelaar . . . . . (N)
- 4. reliëfschakelaar . . . . . (RS)
- 5. ruisfilter . . . . . (RF)
- 6. hogetonenschakelaar . . . . . (HT)
- 7. UHF-schakelaar . . . . . (U)
- 8. muziek-spraak-schakelaar . . . . . (LT)
- 9. helderheid . . . . . (H)
- 10. contrast . . . . . (C)
- 11. kanaalkiezerknop VHF
- 12. afstemknop UHF
- 13. fijnafstemming VHF
- 14. antenne-aansluiting VHF
- 15. antenne-aansluiting UHF
- 16. aansluiting afstandsbediening AT 6320-03
- 17. verticale lineariteit . . . . . (VL)
- 18. beeldhoogte-regelaar. . . . . (BH)

De letters tussen haakjes zijn in het princieschema in cirkeltjes aangegeven.

De reliëfschakelaar **RS** heeft twee standen.

In de stand „uit” ontvangt men een normaal beeld. In de andere stand kan men de beeldkwaliteit veranderen. Deze stand gebruikt men, indien men een beeld met slecht detail ontvangt.

Indien men een beeld met veel ruis ontvangt kan dit worden verminderd door schakelaar **RS** van het ruisfilter in te drukken.

**OPMERKING**

Na het verwisselen van buizen in de hoogspanningskooi dient de bedrading in haar oorspronkelijke toestand te worden teruggebracht. De toevoerdraden naar de topaansluitingen van B18 en B19 moeten zo strak mogelijk staan, waarbij de buizen rechtop blijven staan. Zie in dit verband de buizenbezetting op pagina 46.

Deze aansluitdraden moeten zo ver mogelijk van de hoogspanningsspoel (bovenste spoel) verwijderd worden.

**Het princieschema**

Hiervoor kan worden verwezen naar pagina 43 en 44.

**INSTELFOUTEN**

**BEELD 4**

*Apparaat niet op de goede frequentie afgestemd.*

1. Bij ontvangst van een VHF-zender.

Het beeld met behulp van knop 13 — fijnregeling — instellen.

Indien knop 13 te ver naar links wordt doorgedraaid, ontstaat een donker onscherp beeld met weinig gradatie.

2. Bij ontvangst van een UHF-zender.

Het beeld met knop 12 instellen.

**BEELD 5**

Knop 10 — contrast — naar links draaien. Eventueel knop 9 bijstellen.

**BEELD 6**

Knop 9 — helderheid — naar links draaien. Eventueel knop 10 iets naar rechts draaien.

**BEELD 7**

*Amplitude van de zaagtandstroom door de rasterdeflectiespoelen is te klein.*

Knop 18 — beeldhoogte — zodanig instellen dat het beeld juist de gehele hoogte van het scherm inneemt.

**BEELD 8**

*Stroom door rasterdeflectiespoelen niet zaagtandvormig.*

Knop 17 — verticale lineariteit — zodanig instellen dat het beeld onvervormd wordt weergegeven (zuivere cirkels).

Beeldhoogte bijstellen met knop 18.

# GEVOLG VAN EVENTUELE BUISFOUTEN

Verschijsel	Vermoedelijke fout
Geen licht, geen geluid, buizen branden niet (geen gloeispanning).	Veiligheid Z1 vervangen. Buizen één voor één verwisselen tot de defecte buis is gevonden.
Geen beeld, geluid en licht. Buizen gloeien.	Vervang Z2 en Z3.
Geen licht, wel geluid.	B1    B18    B19 PCF80 PL500 PY88 B20 DY87
Geen beeld, (wel licht), geen geluid.	B5    B6    B16 PCC88 PCF80 EF183 B15    B14    B11 EF184 EF184 ECH83 B9    B10 PCF80 PCL84
Geen beeld, wel licht en geluid.	B10 PCL84
Geen geluid, wel beeld.	B13    B12    B3 PCF80 PCF80 PCL86 B4 PCL85
Te veel licht en niet te verminderen.	B17 ECC82
Geen beeld op UHF, wel op VHF.	B25    B26 PC88    PC86
Beeld 1 Lijnschakelaar niet goed.	B1    B9 PCF80 PCF80
Beeld 2 Rastersynchronisatie impulsversterker of rasteroscillatortrap niet goed.	B8    B21 PF86    PCF80
Beeld 3 Synchronisatie niet goed.	B11    B12 ECH83 PCF80
Beeld 7 Rastereindbuis te weinig emissie.	B7 PCL85

Verschijsel	Vermoedelijke fout
Beeld 9 Lijneindbuis of spaardiode te weinig emissie.	B18    B19 PL500 PY88
Beeld 10 Rasteroscillator of rastereindbuis defect.	B17    B7    B8 ECC82 PCL85 PF86
Beeld 11 Lek tussen gloeidraad en katode van lijneindbuis (brom).	B18    B17 PL500 ECC82
Beeld 12 Lek tussen gloeidraad en katode van reactantiebuis (brom).	B1 PCF80
Beeld 13 Lek tussen katode en gloeidraad van:	B5    B6    B14 PCC88 PCF80 EF184 B15    B16 EF184 EF183

## BUIZENBEZETTING

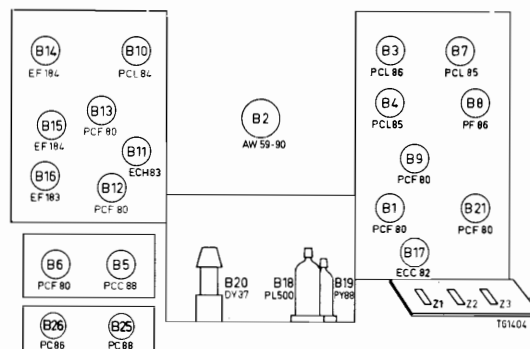

- |              |              |                  |
|--------------|--------------|------------------|
| B1 = PCF80   | B10 = PCL84  | B19 = PY88       |
| B2 = AW59-90 | B11 = ECH83  | B20 = DY87       |
| B3 = PCL86   | B12 = PCF80  | B21 = PCF80      |
| B4 = PCL85   | B13 = PCF80  | B25 = PC88       |
| B5 = PCC88   | B14 = EF 184 | B26 = PC86       |
| B6 = PCF80   | B15 = EF184  | Z1 = 1600 mA (v) |
| B7 = PCL85   | B16 = EF183  | Z2 = 400 mA      |
| B8 = PF86    | B17 = ECC82  | Z3 = 200mA       |
| B9 = PCF80   | B18 = PL500  |                  |

## VERWIJDEREN VAN DE ACHTERWAND - 23 TX 320 A

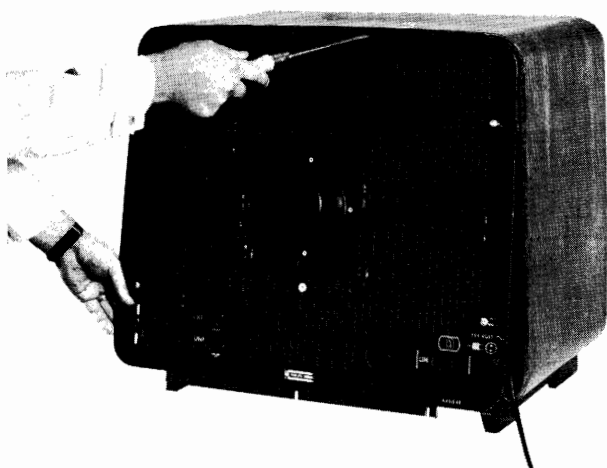

Hierbij gaat men als volgt te werk:

Plaats het apparaat op een tafel, 20 cm van de rand. Beschadiging van de beeldbuis is dan uitgesloten.

1. Apparaat uitschakelen.
2. Verwijder de bevestigingsschroeven.
3. Trek de achterwand aan de onderzijde een weinig naar u toe.
4. Plaats een schroevendraaier, aan de bovenkant, tussen de achterwand en de kast.
5. Wrik nu de achterwand naar beneden.

**Druk nooit op de beschermkap!**

### SPECIFICATIE

antenne-aanpassing . . . . .	300 Ohm
netspanning . . . . .	220 V - 50 Hz
verbruik . . . . .	200 W
beeldbuis . . . . .	AW 59-90
luidspreker . . . . .	AD 3725 A/03
afmetingen . . . . .	53 × 60 × 38/43 cm
afstandsbediening . . . . .	AT 6320-03
kanalen . . . . .	E2 t/m E11 UHF
stelsysteem . . . . .	C.C.I.R.

### BLOKSCHEMA

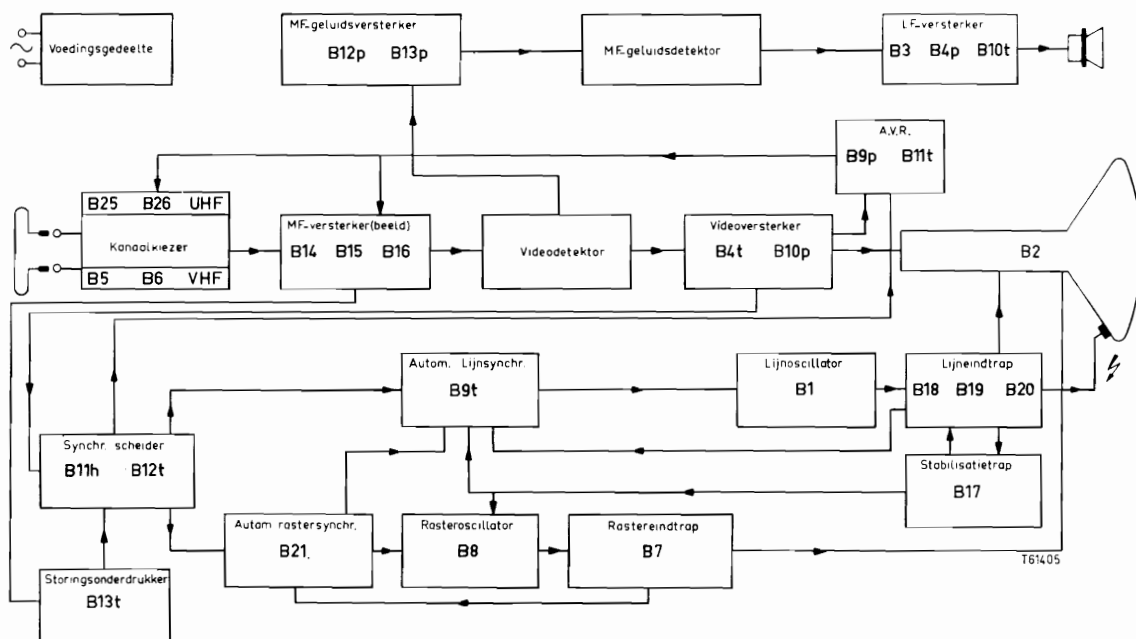

# SNAARAANDRIJVING - 23 TX 320 A

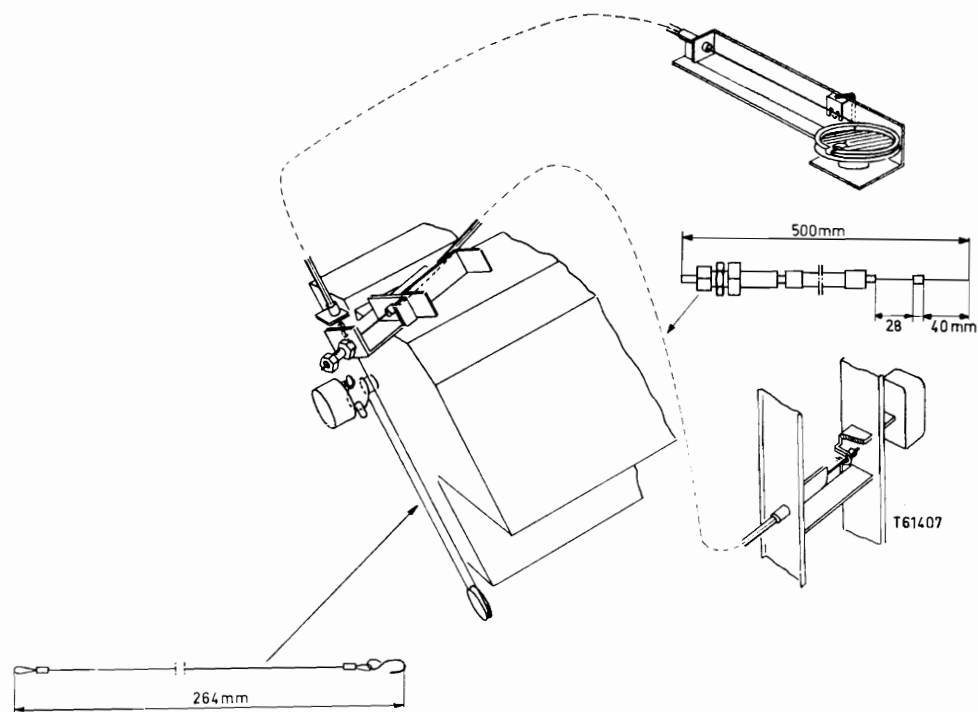

S	3382 80	81 34 83	2	24	22	23 25	26	27 28	29	30	31 32	1	2	76 77 70	35	36 37	3	63 64	4	5	38 39	53	40	6	42 43	41 7 8 9	10	46 45	44 13	74	75	5	56c	73	565-68	47 48 69 72 71 49 50	11	S		
C	1-49	13	4	3	15	16 5	14	7 18 8	9	20 10	21 11	12	25	26	27 28	29	30	24 31	32	33 34	23 36 37	35 38 39	93	76	161	125	127	133	129	55	75	74 59 73	56 72 59	59	57	55 58	51 52	54	50-99	
	100-149	104	125											115	101	117	118	106	131	139	119	144	121																100-149	
	150-199		153	153	151	152	155	159						171	161				163	164	166	165																	150-199	
	200-	302 303		227			226		209 212	213 204	207 211	220	200	203 210	215	202 205	214 218	201 208	225 219	206	216 217	222 224	223	221																200-

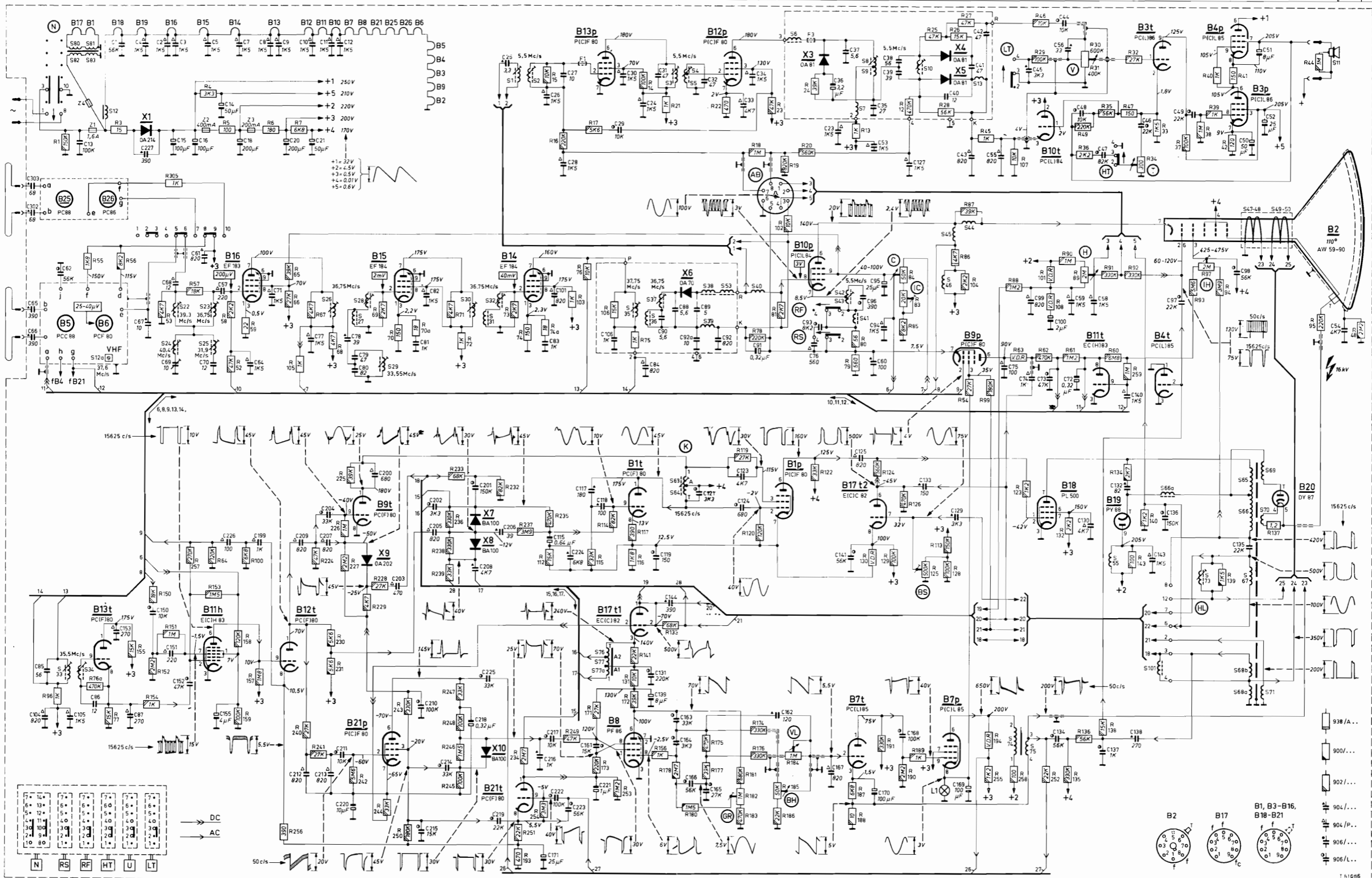

R	1-49	1	3	4	5	6	7	16 15	17	14	21	22	18	23 19	20 24	13	12	25 26 27	45	29 46	36 49 30 31 35	47	32 34	33 37	38 40 39 42	41	44	48	1-49										
	50-99	96	76a	55 77 56	53	57	58 64 52 59	65 66 67 68	69 70	70a	71 72	73 74	74a	76	75	78 81	79 80	84 85 89	54 86 87 99	88 83	62 90 61 89	91 80 92	93 97 94															50-99	
	100-149				100	105					112	103 115 114	106 131	116 117 141	133	119 120	102	122	130 124 129	126 125 113 128	104	123 101 107 108	132 135 136	138 134	143 140												100-149		
	150-199		155 154	150 152 151	153	158 159 157					193	171 173	172	156 178 180 175 177	181 182 183 174 176 186 185 184	187 188	191 190 189	194																				150-199	
	200-239						224 226 230 231	225 227 229 228	238 239	233 236	232 234 237	235																											200-239
	240-		305 257			256 240 241	242 244 243 250	245 246 247 248		251 254	249	253																											240-

# BEELDAFWIJKINGEN

Een onjuiste instelling of afregeling van een of meer bedieningsknoppen kan bij een televisie-apparaat een minder goed of geheel vervormd beeld tot gevolg hebben. Ook een buis kan hiervan de oorzaak zijn.

In de documentatie van elk televisie-apparaat kan men onder „instelfouten” en „eventuele buisfouten” aan de hand van het beeldnummer nagaan, hoe de beeldafwijking is te corrigeren.

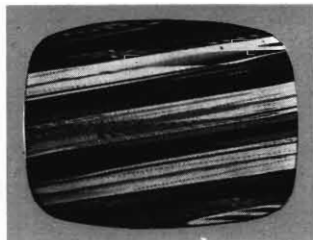

**BEELD 1**  
Het beeld staat in horizontale richting niet stil

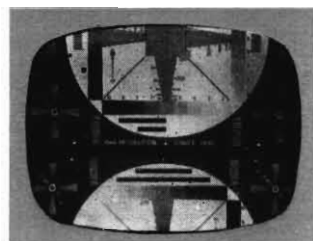

**BEELD 2**  
Het beeld loopt in verticale richting



**BEELD 3**  
Het beeld loopt zowel in horizontale als in verticale richting

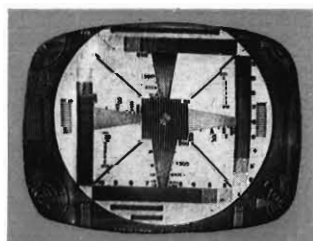

**BEELD 4**  
Het beeld geeft een reliëfachtige indruk. Eventueel zijn horizontale zwarte lijnen zichtbaar

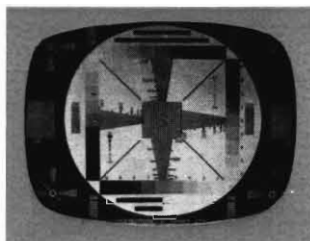

**BEELD 5**  
Fel contrast tussen zwart en wit

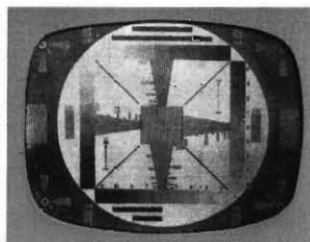

**BEELD 6**  
Flits beeld met te veel licht

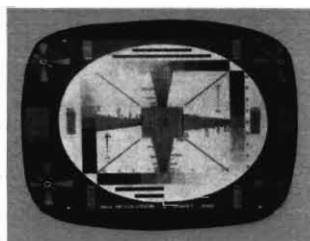

**BEELD 7**  
Het beeld is niet hoog genoeg (ruimte zowel boven als onder het beeld)

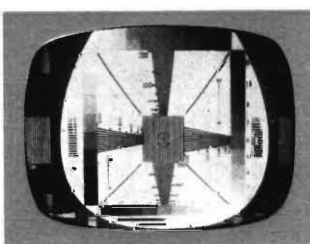

**BEELD 8**  
Het beeld is vervormd. Geen zuivere cirkels

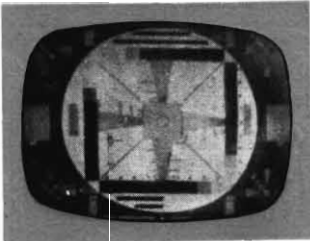

**BEELD 9**  
Het beeld is te klein en bovendien onscherp

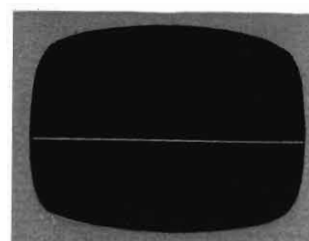

**BEELD 10**  
Fel oplichtende horizontale streep

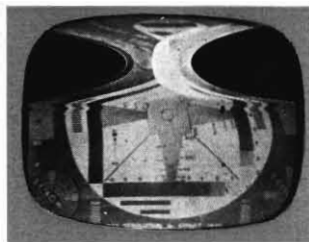

**BEELD 11**  
Het beeld is in horizontale richting samengedrukt.

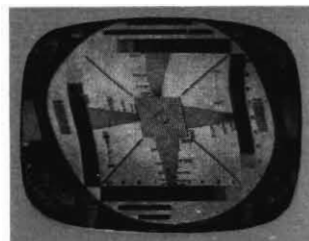

**BEELD 12**  
Het beeld vertoont een verticale golfvorming

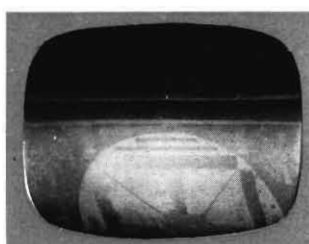

**BEELD 13**  
Een zwarte horizontale balk over het gehele beeld.

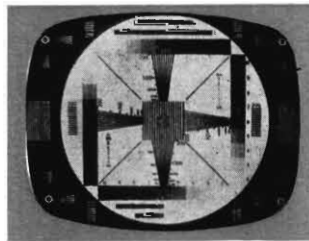

**BEELD 14**  
Een goed ingesteld beeld