

- 1. volumeregelaar (V)
- 2. contrast (C)
- 3. helderheid (H)
- 4. netschakelaar (N)
- 5. UHF-schakelaar (U)
- 6. muziek-spraakschakelaar . . (LT)
- 7. kanaalkiezerknop VHF
- 8. fijnafstemming VHF
- 9. afstemknop UHF
- 10. antenne-aansluiting VHF
- 11. antenne-aansluiting UHF
- 12. aansluiting afstandsbediening
AT 6320-03
- 13. verticale lineariteit. (VL)
- 14. beeldhoogte (BH)

De letters tussen haakjes zijn in het princieschema in cirkeltjes aangegeven.

Het princieschema

Hiervoor kan worden verwezen naar pagina 73 en 74.

INSTELFOUTEN

BEELD 4

Apparaat niet op de goede frequentie afgestemd.

- 1. Bij ontvangst van een VHF-zender.
Het beeld met behulp van knop 8 —
fijnregeling — instellen.
- 2. Bij ontvangst van een UHF-zender.
Het beeld met knop 9 instellen.

BEELD 6

Amplitude van de zaagandstroom door de rasterdeflectiespoelen is te klein.

Knop 3 — helderheid — naar links draaien. Eventueel knop 2 iets naar rechts draaien.

BEELD 7

Stroom door rasterdeflectiespoelen niet zaagandvormig.

Knop 14 — beeldhoogte — zodanig instellen dat het beeld juist de gehele hoogte van het scherm inneemt.

BEELD 5

Knop 2 — contrast — naar links draaien. Helderheidsregelaar 3 eventueel bijstellen.

BEELD 8

Stroom door rasterdeflectiespoelen niet zaagandvormig.

Knop 13 — verticale lineariteit — zodanig instellen dat het beeld onvervormd wordt weergegeven (zuivere cirkels).
Beeldhoogte bijstellen met knop 14.

GEVOLG VAN EVENTUELE BUISFOUTEN

Verschijsel	Vermoedelijke fout
Geen licht, geen geluid, buizen branden niet (geen gloeispanning).	Veiligheid Z1 vervangen. Buizen één voor één verwisselen tot de defecte buis is gevonden.
Geen beeld, geluid en licht. Buizen gloeien.	Vervang Z2 en Z3.
Geen licht, wel geluid.	B1 B18 B19 PCF802 PL500 PY81 B20 DY87
Geen beeld, (wel licht), geen geluid.	B5 B6 B16 PCC189 PCF86 EF183 B15 B14 B11 EF184 EF184 ECH84 B9 B10 PCF80 PCL84
Geen beeld, wel licht en geluid.	B10 PCL84
Geen geluid, wel beeld.	B13 B12 B3 PCF80 PCF80 PCL86 B4 PCL85
Apparaat werkt niet op UHF, wel op VHF.	B25 B26 PC88 PC86
Te veel licht en niet te verminderen.	B17 ECC82
Beeld 1 Lijnoscillator niet goed.	B1 B9 PCF802 PCF80
Beeld 2 Rastersynchronisatie impulsversterker of rasteroscillatortrap niet goed.	B8 B21 PF86 PCF80
Beeld 3 Synchronisatie niet goed.	B11 B12 ECH84 PCF80
Beeld 7 Rastereindbuis te weinig emissie.	B7 PCL85

Verschijsel	Vermoedelijke fout
Beeld 9 Lijneindbuis of spaardiode te weinig emissie.	B18 B19 B17 PL500 PY81 ECC82
Beeld 10 Rasteroscillator of rastereindbuis defect.	B17 B7 B8 ECC82 PCL85 PF86
Beeld 11 Lek tussen gloeidraad en katode van lijneindbuis (brom).	B18 B17 PL500 ECC82
Beeld 12 Lek tussen gloeidraad en katode van reactantiebuis (brom).	B1 PCF802
Beeld 13 Lek tussen katode en gloeidraad van:	B5 B6 B16 PCC189 PCF86 EF183 B15 B14 EF184 EF184

BUIZENBEZETTING

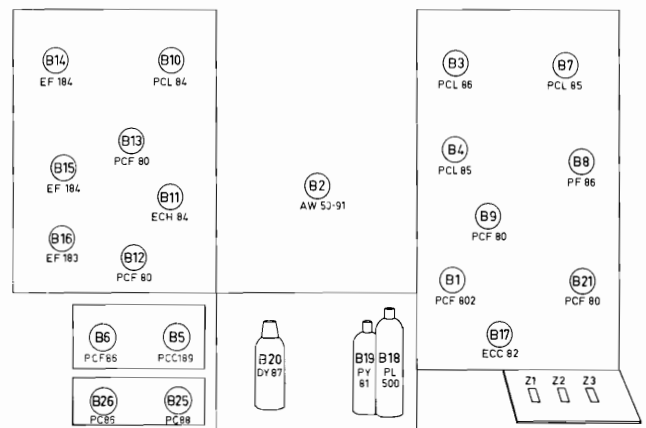

T 61384

B1 = PCF802	B10 = PCL84	B19 = PY81
B2 = AW59-91	B11 = ECH84	B20 = DY87
B3 = PCL86	B12 = PCF80	B21 = PCF80
B4 = PCL85	B13 = PCF80	B25 = PC88
B5 = PCC189	B14 = EF184	B26 = PC86
B6 = PCF86	B15 = EF184	Z1 = 2000 mA (v)
B7 = PCL85	B16 = EF183	Z2 = 400 mA
B8 = PF86	B17 = ECC82	Z3 = 200 mA
B9 = PCF80	B18 = PL500	

VERWIJDEREN VAN DE ACHTERWAND - 23 TX 344 A

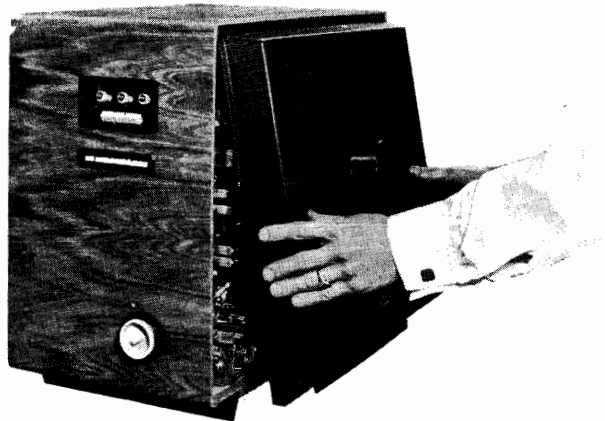

Hierbij gaat men als volgt te werk:

Plaats het apparaat op een tafel, 20 cm van de rand. Beschadiging van de beeldbuis is dan uitgesloten.

1. Apparaat uitschakelen.
2. Verwijder de bevestigingsschroeven.
3. Trek de achterwand van onderen iets naar u toe.
4. Trek de achterwand van boven uit de klemmen.

Druk nooit op de beschermkap!

SPECIFICATIE

antenne-aanpassing	300 Ohm
netspanning	220 V - 50 Hz
verbruik	220 Watt
beeldbuis	AW 59-91
luidspreker	AD 3725 A/02
afmetingen	51 × 60 × 34/38 cm.
afstandsbediening	AT 6320-03
kanalen	E 2 t/m E 11
	UHF
stelsysteem	C.C.I.R.

BLOKSCHEMA

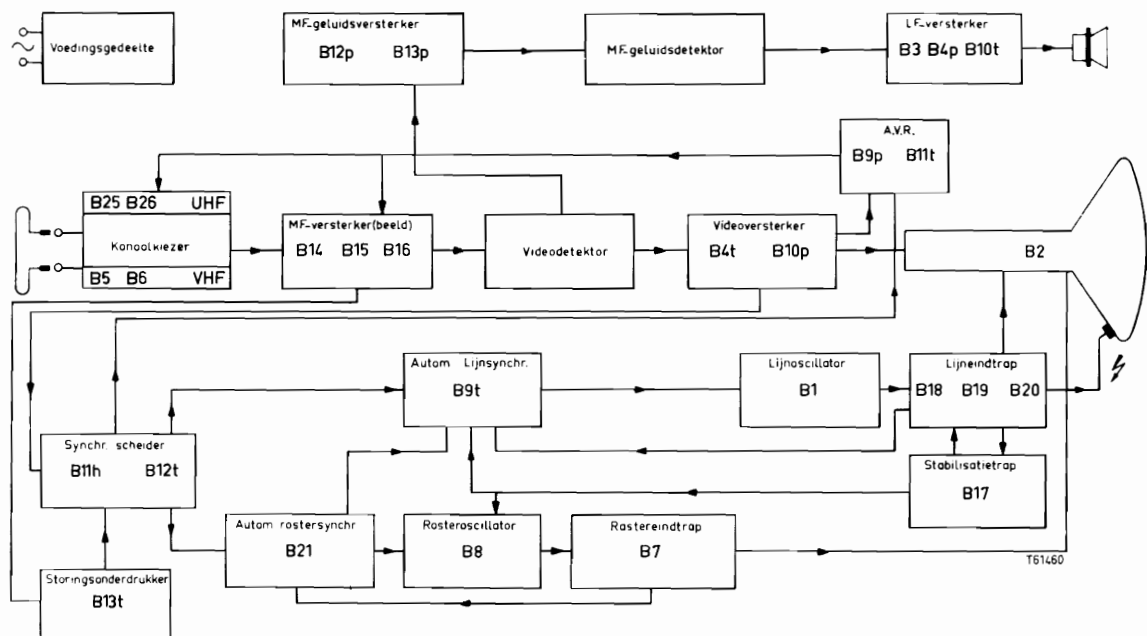

SNAARAANDRIJVING - 23 TX 344A

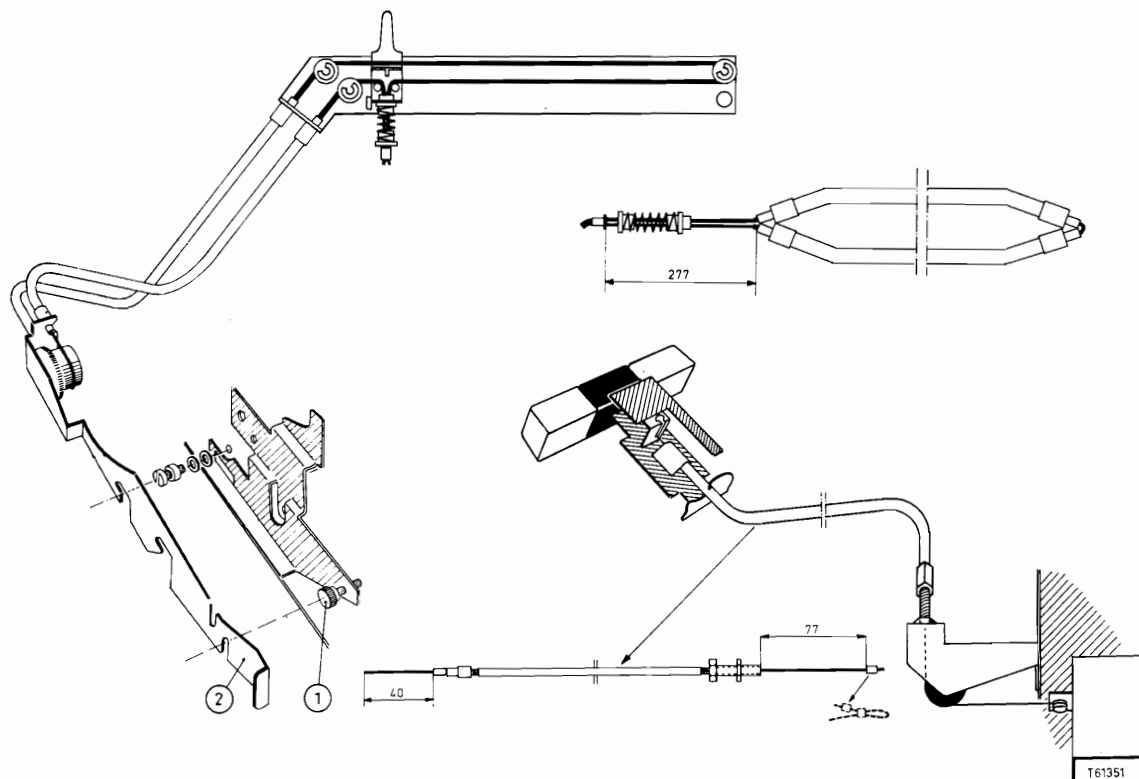

BEELDAFWIJKINGEN

Een onjuiste instelling of afregeling van een of meer bedieningsknoppen kan bij een televisie-apparaat een minder goed of geheel vervormd beeld tot gevolg hebben. Ook een buis kan hiervan de oorzaak zijn.

In de documentatie van elk televisie-apparaat kan men onder „instelfouten” en „eventuele buisfouten” aan de hand van het beeldnummer nagaan, hoe de beeldafwijking is te corrigeren.

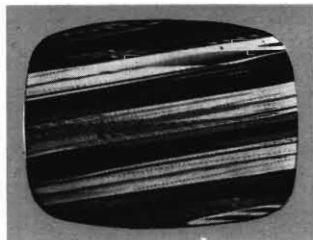

BEELD 1
Het beeld staat in horizontale richting niet stil

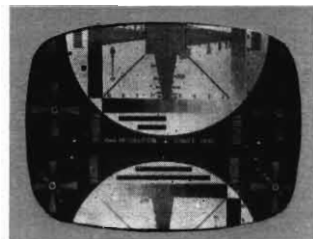

BEELD 2
Het beeld loopt in verticale richting



BEELD 3
Het beeld loopt zowel in horizontale als in verticale richting

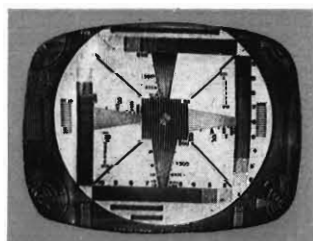

BEELD 4
Het beeld geeft een reliëfachtige indruk. Eventueel zijn horizontale zwarte lijnen zichtbaar

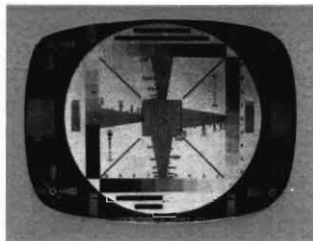

BEELD 5
Fel contrast tussen zwart en wit

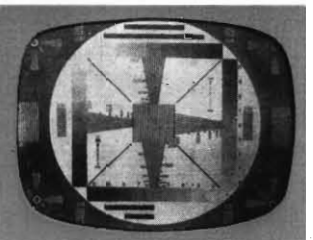

BEELD 6
Flets beeld met te veel licht

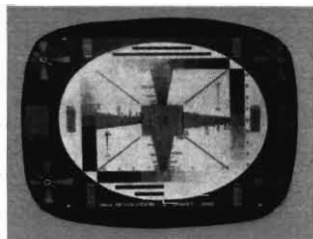

BEELD 7
Het beeld is niet hoog genoeg (ruimte zowel boven als onder het beeld)

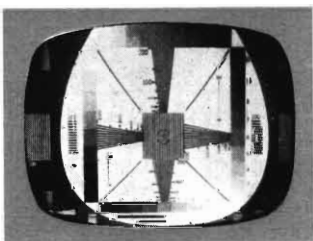

BEELD 8
Het beeld is vervormd. Geen zuivere cirkels

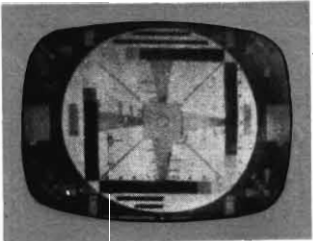

BEELD 9
Het beeld is te klein en bovendien onscherp

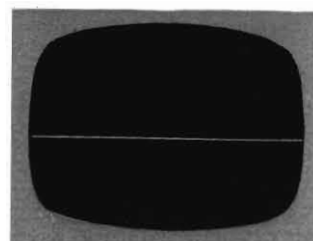

BEELD 10
Fel oplichtende horizontale streep

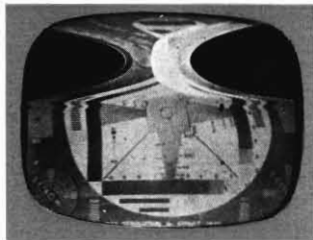

BEELD 11
Het beeld is in horizontale richting samengedrukt.

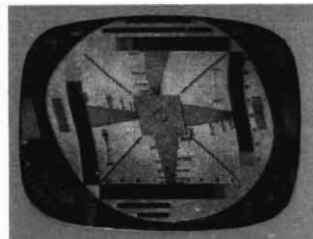

BEELD 12
Het beeld vertoont een verticale golfvorming

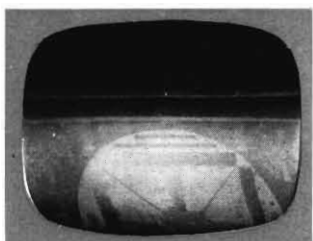

BEELD 13
Een zwarte horizontale balk over het gehele beeld.

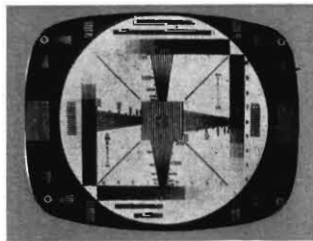

BEELD 14
Een goed ingesteld beeld