

- 1. volumeregelaar (V)
- 2. toonregelaar (T)
- 3. netschakelaar (N)
- 4. muziek-spraakschakelaar . . (LT)
- 5. UHF-schakelaar (U)
- 6. hogetonenschakelaar (HT)
- 7. helderheid (H)
- 8. contrast (C)
- 9. kanaalkiezer knop VHF
- 10. fijnafstemming VHF
- 11. afstemknop UHF
- 12. aansluiting afstandsbediening
AT 6320-03
- 13. antenne-aansluiting VHF
- 14. antenne-aansluiting UHF
- 15. systeeminstelling
- 16. beeldhoogte (BH)
- 17. verticale lineariteit (VL)

De letters tussen haakjes zijn in het principeschema in cirkeltjes aangegeven.

Het principeschema

Hiervoor kan worden verwezen naar pagina 87 en 88.

I N S T E L F O U T E N

BEELD 4

Apparaat niet op de goede frequentie afgestemd.

- 1. Bij ontvangst van een VHF-zender.
Het beeld met behulp van knop 10 —
fijnregeling — instellen.
- 2. Bij ontvangst van een UHF-zender.
Het beeld met knop 11 instellen.

BEELD 5

Knop 8 — contrast — naar links draaien. Helderheidsregelaar 7 eventueel bijstellen.

BEELD 6

Knop 7 — helderheid — naar links draaien. Eventueel knop 8 iets naar rechts draaien.

BEELD 7

Amplitude van de zaagandstroom door de rasterdeflectiespoelen is te klein.

Knop 16 — beeldhoogte — zodanig instellen dat het beeld juist de gehele hoogte van het scherm inneemt.

BEELD 8

Stroom door rasterdeflectiespoelen niet zaagtandvormig.

Knop 17 — verticale lineariteit — zodanig instellen dat het beeld onvervormd wordt weergegeven (zuivere cirkels).
Beeldhoogte bijstellen met knop 16.

GEVOLG VAN EVENTUELE BUISFOUTEN

Verschijsel	Vermoedelijke fout
Geen licht, geen geluid, buizen branden niet (geen gloeispanning).	Veiligheid Z1 vervangen. Buizen één voor één verwisselen tot de defecte buis is gevonden.
Geen beeld, geluid en licht. Buizen gloeien.	Vervang Z2 en Z3.
Geen licht, wel geluid.	B16 PCF80 B17 PL500 B18 PY88 B19 DY87
Geen beeld, (wel licht), geen geluid.	B5 PCC189 B6 PCF86 B7 EF183 B8 EF183 B9 EF184 B11 PCL84
Geen beeld, wel licht en geluid.	B11 PCL84
Geen geluid, wel beeld.	B1 EF184 B2 EF184 B3 PCL86 B4 PCL85
Apparaat werkt wel op VHF maar niet op UHF.	B25 PC88 B26 PC86
Automatische omschakeling 819↔625 defect.	B14 PCF80 B24 ECC82
Beeld 1 Lijnoscillator niet goed.	B16 PCF80 B15 ECH83
Beeld 2 Rastersynchronisatie impulsversterker of rasteroscillatortrap niet goed.	B21 PCF80 B14 PCF80 B22 PF86
Beeld 3 Synchronisatie niet goed.	B20 ECH83
Beeld 7 Rastereindbuis te weinig emissie.	B23 PCL85

Verschijsel	Vermoedelijke fout
Beeld 9 Lijneindbuis of spaardiode te weinig emissie.	B17 PL500 B18 PY88 B24 ECC82
Beeld 10 Rasteroscillator of rastereindbuis defect.	B4 PCL85 B23 PCL85 B22 PF86
Beeld 11 Lek tussen gloeidraad en katode van lijneindbuis (brom).	B17 PL500
Beeld 12 Lek tussen gloeidraad en katode van reactiebuis (brom).	B16 PCF80
Beeld 13 Lek tussen katode en gloeidraad van:	B5 PCC189 B6 PCF86 B7 EF183 B8 EF183 B9 EF184

BUIZENBEZETTING

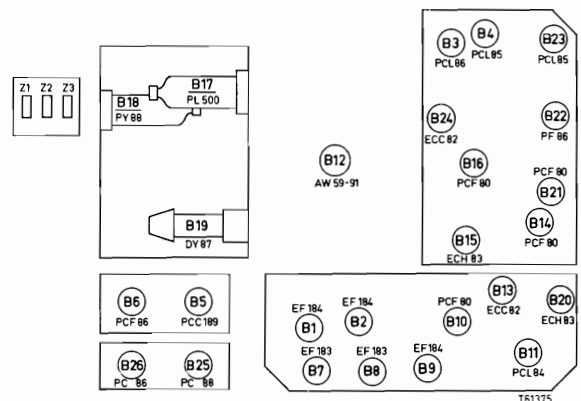

B1 = EF184	B11 = PCL84	B21 = PCF80
B2 = EF184	B12 = AW59-91	B22 = PF86
B3 = PCL86	B13 = ECC82	B23 = PCL85
B4 = PCL85	B14 = PCF80	B24 = ECC82
B5 = PCC189	B15 = ECH83	B25 = PC88
B6 = PCF86	B16 = PCF80	B26 = PC86
B7 = EF183	B17 = PL500	Z1 = 2000 mA(v)
B8 = EF183	B18 = PY88	Z2 = 250 mA
B9 = EF184	B19 = DY87	Z3 = 250 mA
B10 = PCF80	B20 = ECH83	

VERWIJDEREN VAN DE ACHTERWAND - 23 TX 351 A

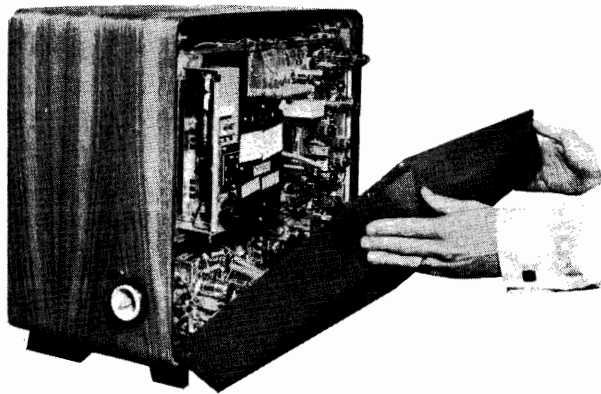

Hierbij gaat men als volgt te werk :

1. Apparaat uitschakelen.
2. Plaats het apparaat zo dat de achterrind van de kast samenvalt met de rand van de tafel.
3. Verwijder de bevestigingsschroeven (bovenzijde kast).
4. Klap nu de achterwand voorzichtig naar achteren (zie tekening), en licht vervolgens de achterwand uit de klemmen (onderzijde).

INSTELLING VAN HET SYSTEEM

De systeemstanden N-B-F kunnen met behulp van de systeeminstelling worden ingesteld, die op pagina 89 is aangegeven door het cijfertje 15. (Zie hiervoor de foto van de achterzijde van het toestel).

De standen van de nokken voor het gewenste systeem zijn hiernaast aangegeven.

De letters N-B-F hebben betrekking op de instelling voor ontvangst van resp. de Nederlandse, Belgische en Franse zenders.



SPECIFICATIE

antenne-aanpassing	300 Ohm
netspanning	110-127-220 V— 50 Hz.
verbruik	220 W
beeldbuis	AW 59-91
luidspreker	AD 3725 A - 03
afmetingen	55 × 61 × 32/42 cm.
afstandsbediening	AT 6320/03
kanalen	E2 t/m E11 F8a en F6 UHF
systeem	C.C.I.R. 625 B 819 819 F 625 F (UHF)

625 F (UHF) = Frans systeem 625 lijnen (UHF)

BLOKSCHEMA

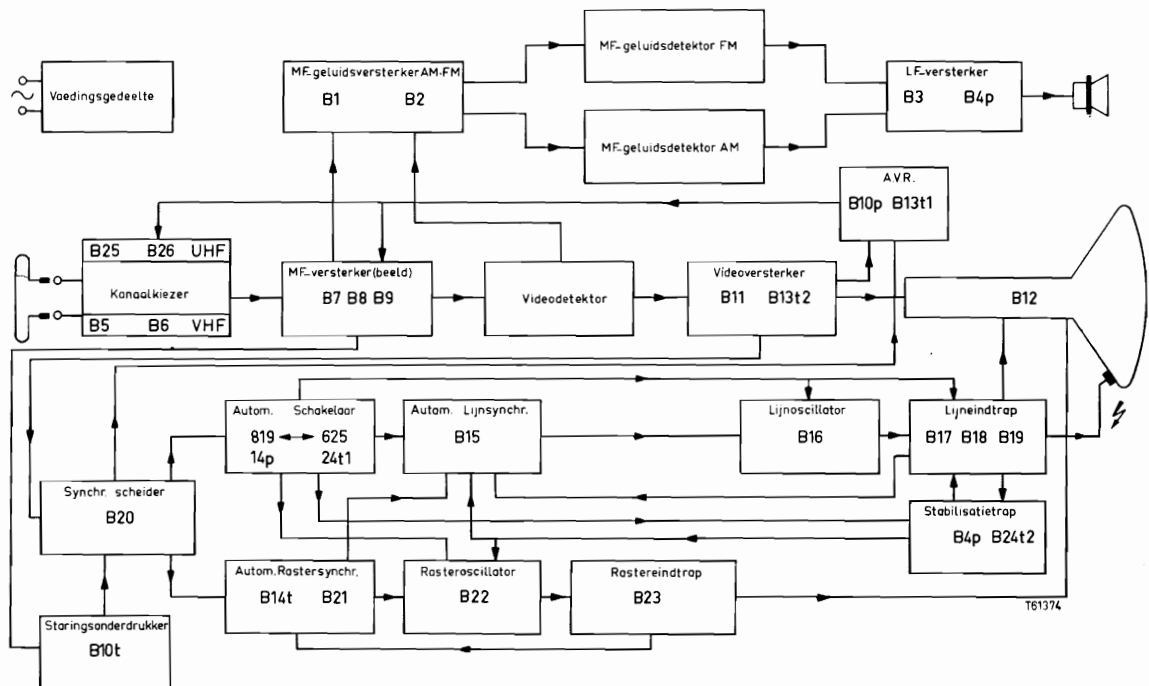

SNAARAANDRIJVING - 23 TX 351 A

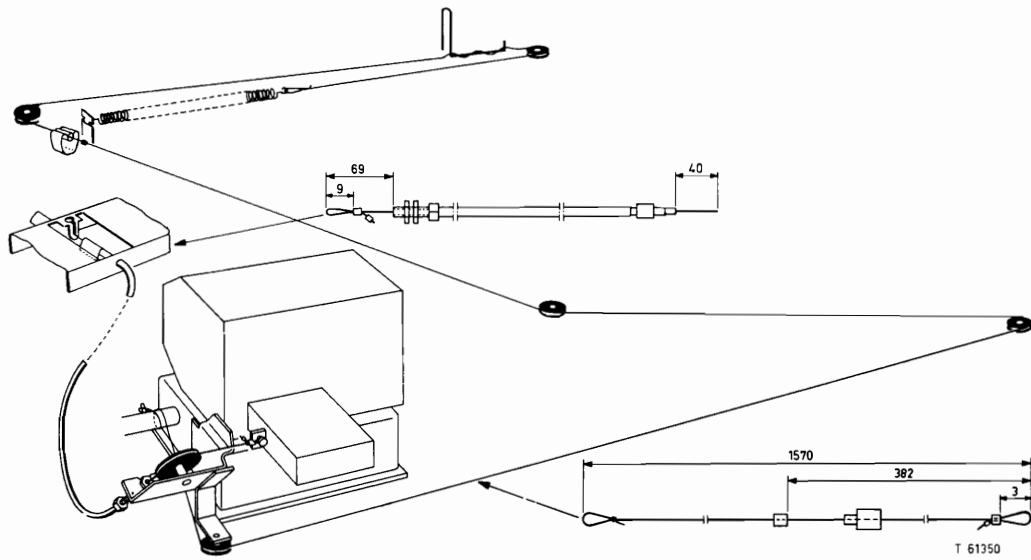

BEELDAFWIJKINGEN

Een onjuiste instelling of afregeling van een of meer bedieningsknoppen kan bij een televisie-apparaat een minder goed of geheel vervormd beeld tot gevolg hebben. Ook een buis kan hiervan de oorzaak zijn.

In de documentatie van elk televisie-apparaat kan men onder „instelfouten” en „eventuele buisfouten” aan de hand van het beeldnummer nagaan, hoe de beeldafwijking is te corrigeren.

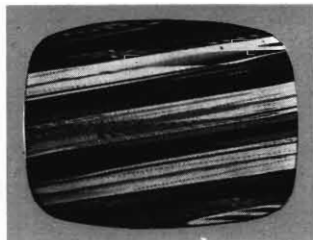

BEELD 1
Het beeld staat in horizontale richting niet stil

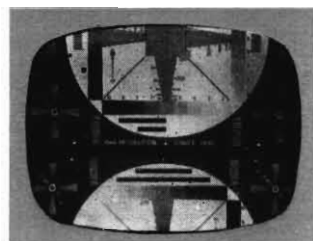

BEELD 2
Het beeld loopt in verticale richting



BEELD 3
Het beeld loopt zowel in horizontale als in verticale richting

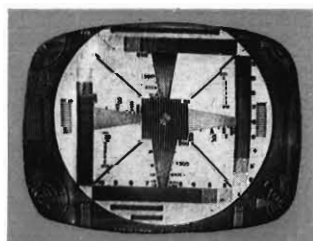

BEELD 4
Het beeld geeft een reliëfachtige indruk. Eventueel zijn horizontale zwarte lijnen zichtbaar

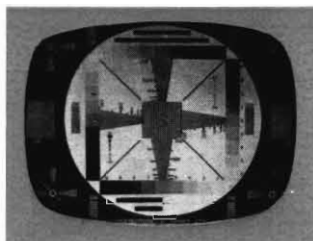

BEELD 5
Fel contrast tussen zwart en wit

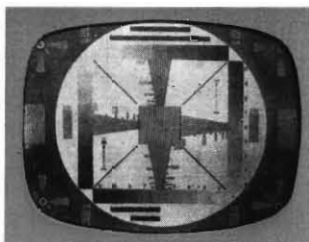

BEELD 6
Flets beeld met te veel licht

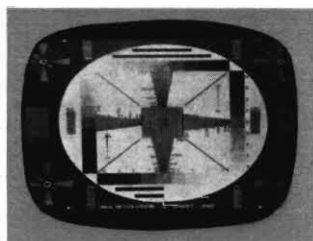

BEELD 7
Het beeld is niet hoog genoeg (ruimte zowel boven als onder het beeld)

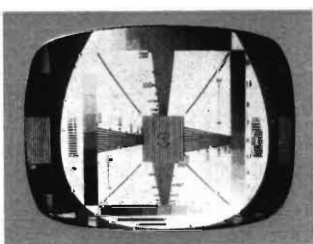

BEELD 8
Het beeld is vervormd. Geen zuivere cirkels

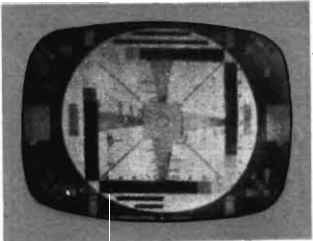

BEELD 9
Het beeld is te klein en bovendien onscherp

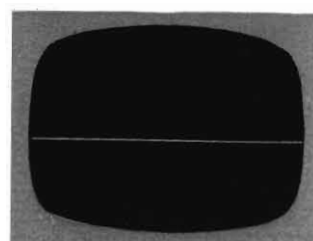

BEELD 10
Fel oplichtende horizontale streep

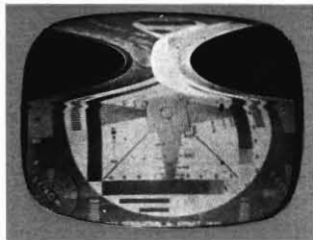

BEELD 11
Het beeld is in horizontale richting samengedrukt.

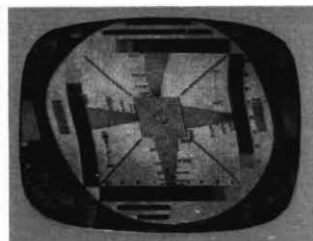

BEELD 12
Het beeld vertoont een verticale golfvorming

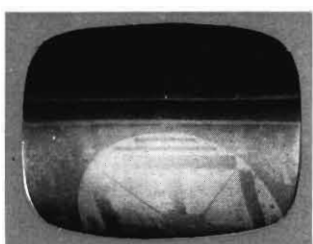

BEELD 13
Een zwarte horizontale balk over het gehele beeld.

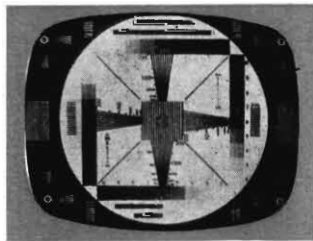

BEELD 14
Een goed ingesteld beeld